

S880DB MKII Multimedia Speaker

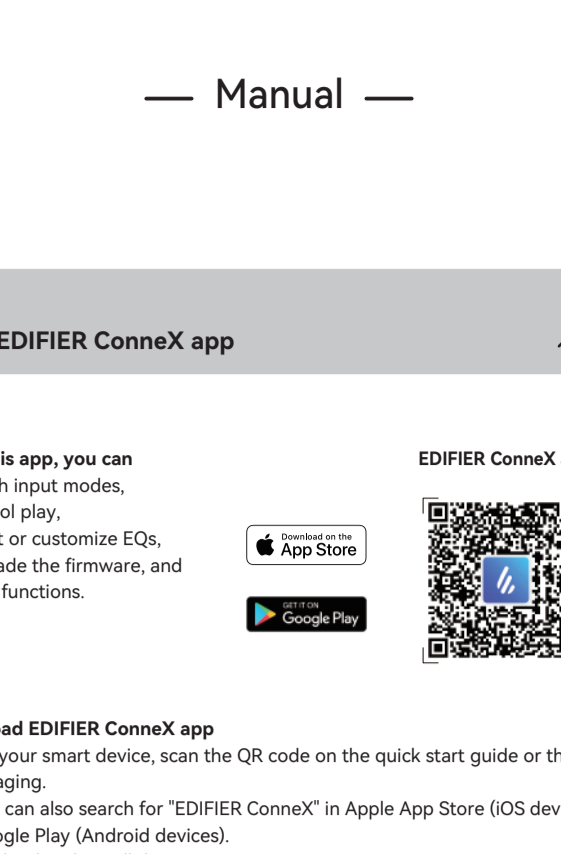

— Manual —

EN

1. EDIFIER ConneX app

With this app, you can

- Switch input modes,
- Control play,
- Select or customize EQs,
- Upgrade the firmware, and
- More functions.



EDIFIER ConneX app

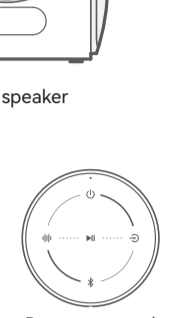

Download EDIFIER ConneX app

1. With your smart device, scan the QR code on the quick start guide or the packaging.
 - You can also search for "EDIFIER ConneX" in Apple App Store (iOS devices) or Google Play (Android devices).
2. Download and install the app.

How to use this app

1. Connect your smart device with the speaker via Bluetooth.
2. In Bluetooth mode, open EDIFIER ConneX App on your smart device.
3. Tap the menu for settings and playback control.

Note: The BLE connection between your smart device and the speaker remains active even if the speaker is switched to non-Bluetooth input modes.

2. What's in the box?

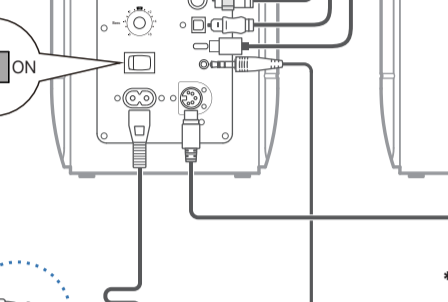

Passive speaker

Active speaker

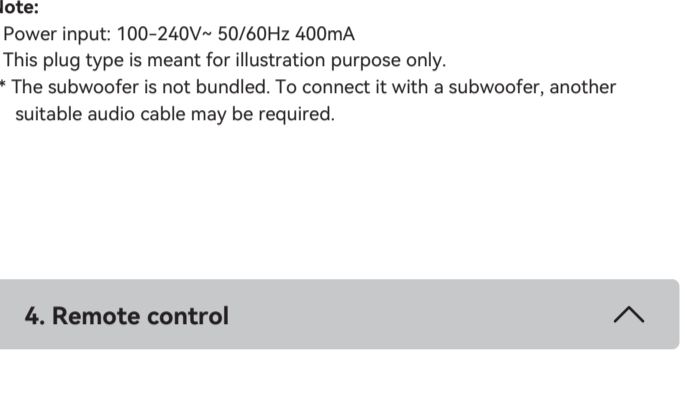

Note:

- Images are for illustrative purposes only and may differ from the actual product.
- For the need of technical improvement and system upgrade, information and specifications contained herein may be slightly different from actual product. If any difference is found, the actual product prevails.

3. Cable connection

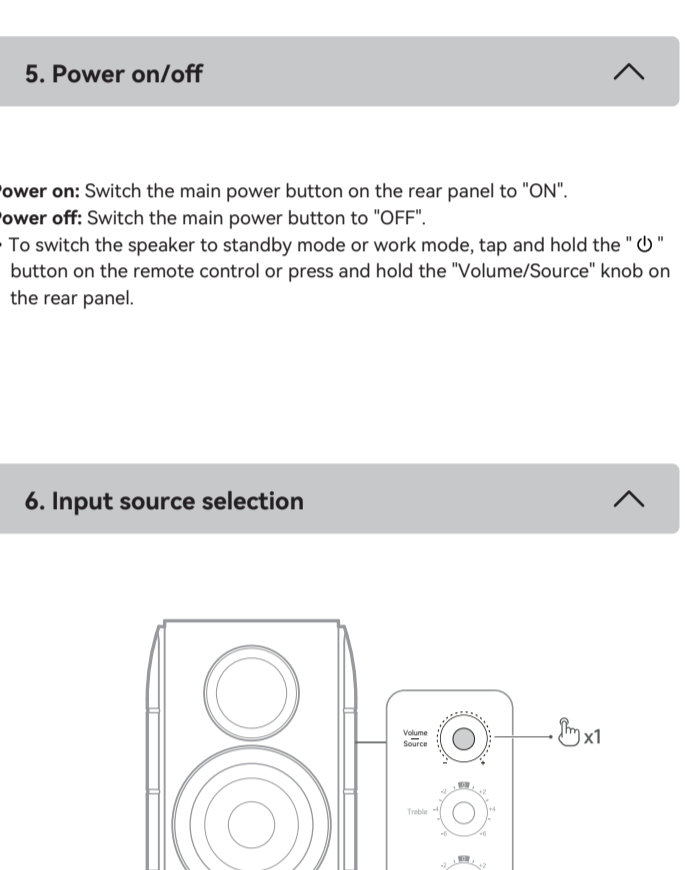

Note:

- * Power input: 100-240V~ 50/60Hz 400mA
- * This plug type is meant for illustration purpose only.
- ** The subwoofer is not bundled. To connect it with a subwoofer, another suitable audio cable may be required.

4. Remote control

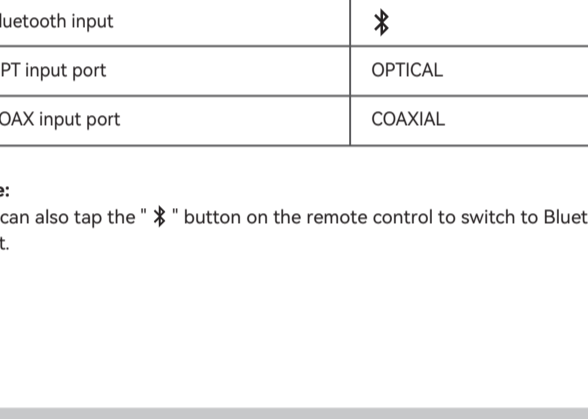

- For initial use, connect the remote control to a charger (5V=1A) to activate it first. The indicator will turn green after the remote control is activated.
- To switch the speaker to standby mode or work mode, tap and hold the "⏻" button on the remote control or press and hold the "Volume/Source" knob on the rear panel.
- If the battery level is lower than 5%, the indicator will turn red. After the remote control is fully charged, the indicator will turn off.

5. Power on/off

Power on: Switch the main power button on the rear panel to "ON".

Power off: Switch the main power button to "OFF".

To switch to standby mode or work mode, tap and hold the "⏻" button on the remote control or press and hold the "Volume/Source" knob on the rear panel.

6. Input source selection

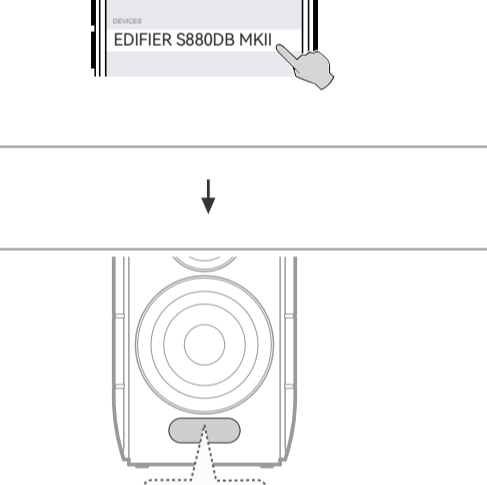

OLED Display

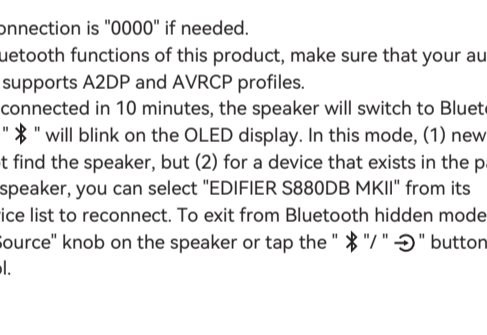

Press the "Volume/Source" knob on the rear panel or tap the "↻" button on the remote control to switch between input sources.

Input Source	OLED Display
USB-C input port	USB
Line In 1 input port	Line In 1
Line In 2 input port	Line In 2
Bluetooth input	Bluetooth
OPT input port	OPTICAL
COAX input port	COAXIAL

Note:

You can also tap the "Bluetooth" button on the remote control to switch to Bluetooth input.

7. Bluetooth connection

1. Switch to Bluetooth input. "Bluetooth" will blink rapidly on the OLED display.
2. On your device, select "EDIFIER S880DB MKII" in its Bluetooth device list to connect, and "Bluetooth" will be displayed constantly when the connection is established.
- To disconnect from the current Bluetooth device, double press the "Volume/Source" knob on the rear panel, or tap and hold the "Bluetooth" button on the remote control.

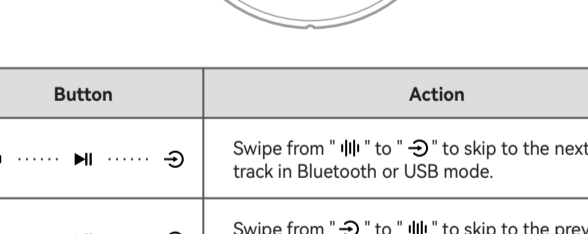
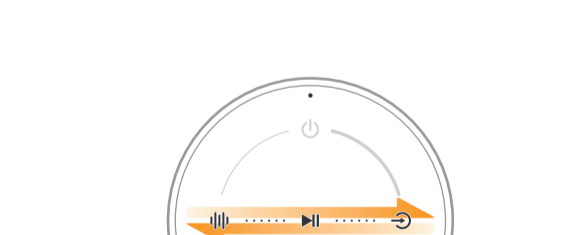
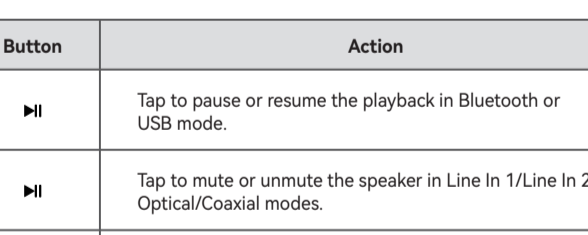

Note:

- Pin code for connection is "0000" if needed.
- To enjoy all Bluetooth functions of this product, make sure that your audio source device supports A2DP and AVRCP profiles.
- If no device is connected in 10 minutes, the speaker will switch to Bluetooth hidden mode. "Bluetooth" will blink on the OLED display. In this mode, (1) new devices cannot find the speaker, but (2) for a device that exists in the pairing record of this speaker, you can select "EDIFIER S880DB MKII" from its Bluetooth device list to reconnect. To exit from Bluetooth hidden mode, press the "Volume/Source" knob on the speaker or tap the "Bluetooth" button on the remote control.

8. USB audio streaming

1. Switch to USB mode.
2. Connect the speaker to your computer with the bundled USB cable.
3. On the computer, select this speaker as the audio output device, and then start playback.

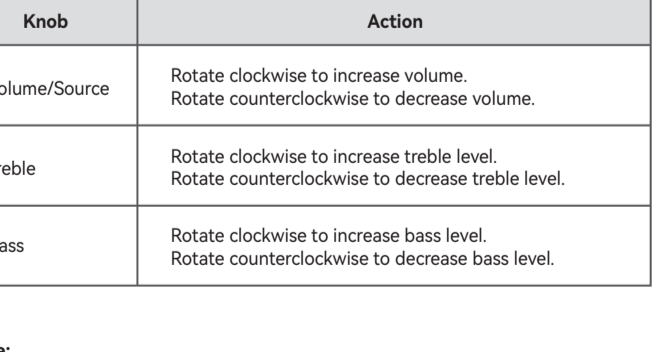

Note:

- USB interface of the speaker is built on USB Audio Class 2.0, which supports high-resolution audio with sample rate up to 192kHz. For a computer running Windows 8 or earlier versions, a driver needs to be installed. You can visit www.edifier.com, search for "S880DB MKII", go to its detail page, scroll down to the support information, and click the link to download the driver.
- For further information about the driver, access the following link for details: <https://www.xmos.com/support/usb-audio-driver-support>.
- Make sure that S880DB MKII is set as the audio output device. (1) For Windows users, access "Control Panel"→"Sound"→"Play"→"Set as Default" to set "EDIFIER S880DB MKII" or "X-MOS USB Audio" as the current audio output device. (2) For Mac users, access "System Preferences"→"Sound"→"Output" to select "EDIFIER S880DB MKII" as the system audio output device.
- In USB mode, the following sample rates are supported: 44.1kHz, 48kHz, 96kHz, and 192kHz.

9. Control

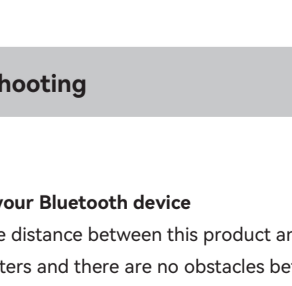

Button	Action
▶	Tap to pause or resume the playback in Bluetooth or USB mode.
▶	Tap to mute or unmute the speaker in Line In 1/Line In 2/ Optical/Coaxial modes.
	Tap to switch between audio effects.

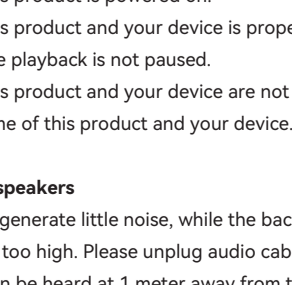

Button	Action
..... ▶ ↻	Swipe from " ▶ ↻" to skip to the next track in Bluetooth or USB mode.
..... ▶ ↻	Swipe from "↻" to " ▶ ↻" to skip to the previous track in Bluetooth or USB mode.

Button	Action
Ring area	Swipe clockwise to increase volume.
Ring area	Swipe counterclockwise to decrease volume.

Knob	Action
Volume/Source	Rotate clockwise to increase volume. Rotate counterclockwise to decrease volume.
Treble	Rotate clockwise to increase treble level. Rotate counterclockwise to decrease treble level.
Bass	Rotate clockwise to increase bass level. Rotate counterclockwise to decrease bass level.

Note:

- The play control in USB mode may vary depending on different audio player applications.
- The volume levels of S880DB MKII and your device are not synchronized. To adjust the volume levels, adjust separately.

10. Specifications

Total output power (RMS): R/L (Treble) 12W+12W
R/L (Mid-range and bass) 32W+32W
Frequency response: 50Hz~40kHz

Declaration for EU

Frequency Band: 2.402GHz ~ 2.480GHz

RF Power Output (Speaker): ≤ 13 dBm (EIRP)

RF Power Output (Remote control): ≤ 4 dBm (EIRP)

There is no restriction of use.

11. Troubleshooting

Cannot connect to your Bluetooth device

- Make sure that the distance between this product and your Bluetooth device is less than 10 meters and there are no obstacles between them.
- Make sure that no device is connected to this product via Bluetooth.
- Make sure that this product is in Bluetooth pairing mode. If not, manually switch it to this mode.
- Restart this product, enable Bluetooth function on your Bluetooth device, and then try again.
- Reset this product to factory settings and try again.

No power

- Make sure that the power cable is properly connected.
- Make sure that the power supply is not disconnected.
- Make sure that the main power button on the rear panel is switched to "ON".

No sound

- Make sure that this product is powered on.
- Make sure that this product and your device is properly connected.
- Make sure that the playback is not paused.
- Make sure that this product and your device are not muted.
- Increase the volume of this product and your device.

Noise coming from speakers

- EDIFIER speakers generate little noise, while the background noise of some audio devices are too high. Please unplug audio cables and turn the volume up. If no sound can be heard at 1 meter away from the speaker, there is no problem with this product.

To learn more about EDIFIER, please visit www.edifier.com

For EDIFIER warranty queries, please visit the relevant country page on www.edifier.com and review the section titled Warranty Terms.

USA and Canada: service@edifier.ca

South America: Please visit www.edifier.com (English) or www.edifierla.com (Spanish/Portuguese) for local contact information.

1. Application EDIFIER ConneX

EDIFIER ConneX app

- Avec cette application, vous pouvez**
- Passer d'un mode d'entrée à un autre,
 - Contrôler la lecture,
 - Sélectionner ou personnaliser les égaliseurs,
 - Mettre à jour le micrologiciel, et Plus de fonctions.

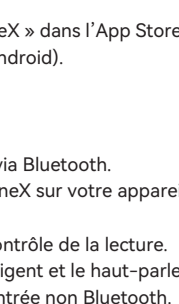
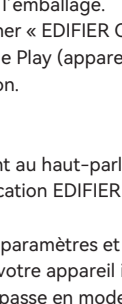

Télécharger l'application EDIFIER ConneX

1. Grâce à votre appareil intelligent, scannez le code QR qui se trouve sur le guide de démarrage rapide ou sur l'emballage.
 - Vous pouvez également rechercher « EDIFIER ConneX » dans l'App Store d'Apple (appareils iOS) ou Google Play (appareils Android).
2. Téléchargez et installez l'application.

Comment utiliser cette application

1. Connectez votre appareil intelligent au haut-parleur via Bluetooth.
 2. En mode Bluetooth, ouvrez l'application EDIFIER ConneX sur votre appareil intelligent.
 3. Appuyez sur le menu pour voir les paramètres et le contrôle de la lecture.
- Remarque : La connexion BLE entre votre appareil intelligent et le haut-parleur reste active même si le haut-parleur passe en mode d'entrée non Bluetooth.

2. Contenu de la boîte

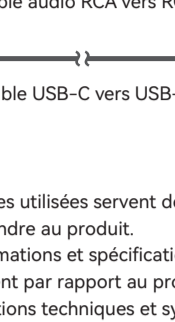

Haut-parleur passif

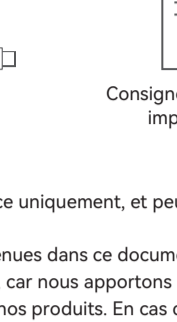

Haut-parleur actif



Câble d'alimentation

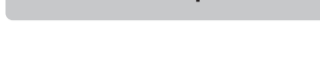

Câble de raccordement de haut-parleur



Câble audio 3,5 mm vers RCA



Câble audio RCA vers RCA



Câble USB-C vers USB-C



Télécommande

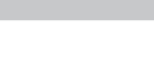

Guide de démarrage rapide



Consignes de sécurité importantes

Remarque :

- Les images utilisées servent de référence uniquement, et peuvent ne pas correspondre au produit.
- Les informations et spécifications contenues dans ce document peuvent varier légèrement par rapport au produit réel, car nous apportons constamment des améliorations techniques et système à nos produits. En cas de différence, le produit réel prévaut.

3. Connexion par câble



Remarque :

- * Alimentation secteur : 100-240 V~ 50/60 Hz 400 mA
- * Le type de prise illustré fait office d'illustration seulement.
- ** Le caisson de basses n'est pas inclut. Pour le connecter à un caisson de basses, un autre câble audio compatible peut être nécessaire.

4. Télécommande

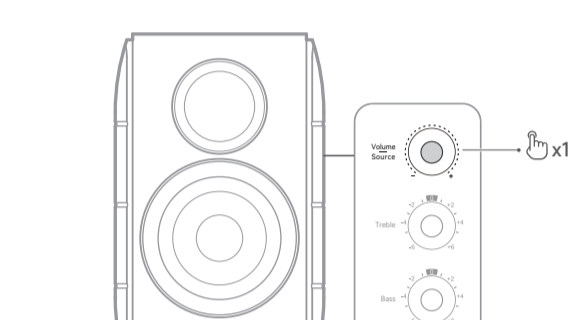

- Lors de la première utilisation, connectez la télécommande à un chargeur (5V = 1A) pour l'activer. L'indicateur deviendra vert une fois que la télécommande est activée.
- La télécommande entrera en mode d'économie d'énergie si aucune opération n'est effectuée pendant 10 secondes. Tendez la main vers elle pour la réveiller. Le voyant de la télécommande deviendra vert.
- L'indicateur deviendra rouge si le niveau de la batterie est inférieur à 5%. L'indicateur s'éteint une fois que la télécommande est complètement chargée.

5. Allumer/éteindre

Allumer : Mettez le bouton d'alimentation principale du panneau arrière sur « ON ».

Éteindre : Faites basculer le bouton d'alimentation principale sur « OFF ».

- Pour faire passer le haut-parleur en mode veille ou en mode de fonctionnement, maintenez le bouton « » de la télécommande enfoncé ou maintenez le bouton « Volume/Source » du panneau arrière enfoncé.

6. Sélection de la source d'entrée

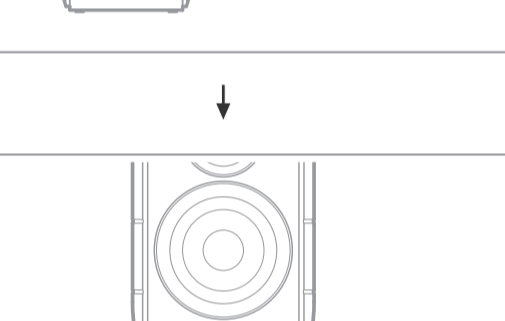

Écran OLED

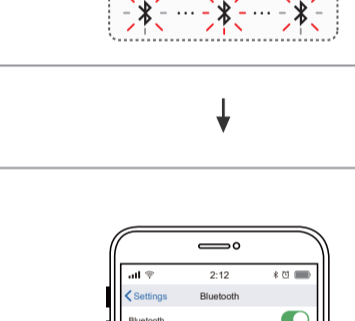

Appuyez sur le bouton « Volume/Source » du panneau arrière ou appuyez sur le bouton « » de la télécommande pour passer d'une source d'entrée à l'autre.

Source d'entrée	Écran OLED
Port d'entrée USB-C	USB
Port d'entrée Line In 1	Line In 1
Port d'entrée Line In 2	Line In 2
Entrée Bluetooth	
Port d'entrée OPT	OPTICAL
Port d'entrée COAX	COAXIAL

Remarque :

Appuyez également sur le bouton « » de la télécommande pour basculer sur l'entrée Bluetooth.

7. Connexion Bluetooth

1. Basculez sur l'entrée Bluetooth. « » clignote rapidement sur l'écran OLED.
2. Sur votre appareil, sélectionnez « EDIFIER S880DB MKII » dans la liste des périphériques Bluetooth pour vous connecter, et « » s'affiche en permanence lorsque la connexion est établie.

- Pour vous déconnecter de l'appareil Bluetooth actuel, appuyez deux fois sur le bouton « Volume/Source » sur le panneau arrière, ou appuyez et maintenez enfoncé le bouton « » de la télécommande.

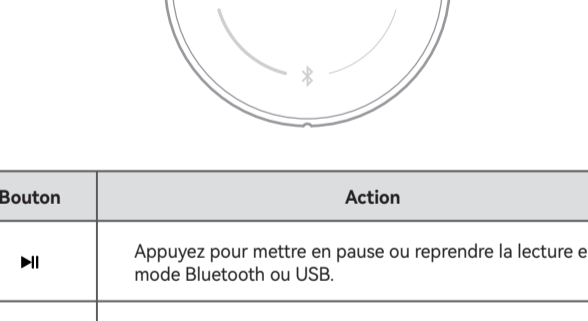
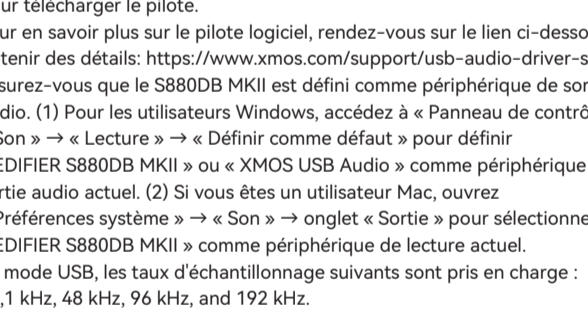

Remarque :

- Le code PIN de connexion par défaut est « 0000 », si demandé.
- Pour profiter pleinement des fonctions Bluetooth de ce produit, vérifiez que votre dispositif mobile prene en charge le protocole A2DP et AVRCP.
- Si aucun appareil n'est connecté dans un délai de 10 minutes, le haut-parleur passera en mode masqué Bluetooth. « » clignotera sur l'écran OLED. Dans ce mode, (1) les nouveaux appareils ne peuvent pas trouver le haut-parleur, mais (2) pour un appareil déjà enregistré dans la mémoire d'association de ce haut-parleur, vous pouvez sélectionner « EDIFIER S880DB MKII » dans la liste d'appareils Bluetooth pour établir une nouvelle connexion. Pour quitter le mode masqué Bluetooth, appuyez sur le bouton « Volume/Source » sur le haut-parleur ou le bouton « » / « » sur la télécommande.

8. Diffusion audio via USB

1. Passer en mode USB.
2. Connectez le haut-parleur sur votre ordinateur avec le câble de raccordement USB fourni.
3. Sur l'ordinateur, sélectionnez ce haut-parleur comme périphérique de sortie audio puis lancez la lecture.

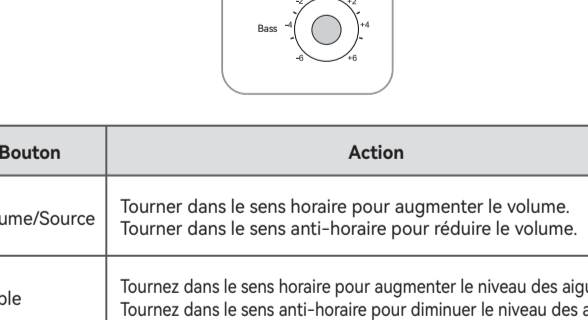

Remarque :

L'interface USB du S880DB MKII est utilisée la technologie USB Audio Class 2.0, qui prend en charge l'audio haute résolution avec une fréquence d'échantillonnage allant jusqu'à 192 kHz. Pour un ordinateur fonctionnant sous Windows 8 ou des versions antérieures, un pilote doit être installé. Visitez www.edifier.com, recherchez « S880DB MKII » pour accéder à sa page de détails, faites défiler jusqu'aux informations d'assistance et cliquez sur le lien pour télécharger le pilote.

Pour en savoir plus sur le pilote logiciel, rendez-vous sur le lien ci-dessous pour obtenir des détails : <https://www.xmos.com/support/usb-audio-driver-support>

Assurez-vous que le S880DB MKII est défini comme périphérique de sortie audio. (1) Pour les utilisateurs Windows, accédez à « Panneau de contrôle » → « Son » → « Lecture » → « Définir comme défaut » pour définir « EDIFIER S880DB MKII » ou « XMOS USB Audio » comme périphérique de sortie audio actuel. (2) Si vous êtes un utilisateur Mac, ouvrez « Préférences système » → « Son » → onglet « Sortie » pour sélectionner « EDIFIER S880DB MKII » comme périphérique de lecture actuel.

En mode USB, les taux d'échantillonnage suivants sont pris en charge : 44,1 kHz, 48 kHz, 96 kHz, et 192 kHz.

9. Commandes

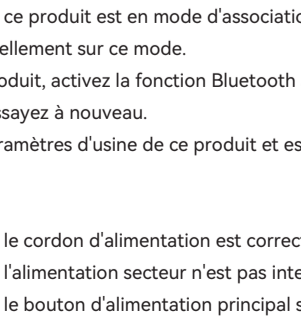

Bouton	Action
	Appuyez pour mettre en pause ou reprendre la lecture en mode Bluetooth ou USB.
	Appuyez pour désactiver ou activer le son du haut-parleur dans les modes Line In 1/Line In 2/Optique/Coaxiale.
	Appuyez pour passer d'un effet audio à l'autre.

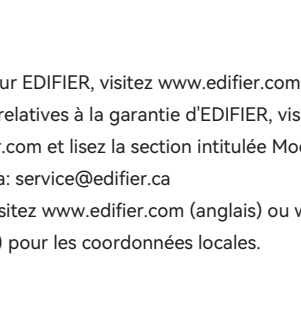

Bouton	Action
	Faites glisser de « » à « » pour passer à la piste suivante en mode Bluetooth ou USB.
	Faites glisser de « » à « » pour passer à la piste précédente en mode Bluetooth ou USB.

Bouton	Action
Zone de l'anneau	Faites glisser dans le sens horaire pour augmenter le volume.
Zone de l'anneau	Faites glisser dans le sens anti-horaire pour réduire le volume.

Bouton	Action
Volume/Source	Tourner dans le sens horaire pour augmenter le volume. Tourner dans le sens anti-horaire pour réduire le volume.
Treble	Tournez dans le sens horaire pour augmenter le niveau des aigus. Tournez dans le sens anti-horaire pour diminuer le niveau des aigus.
Bass	Tournez dans le sens horaire pour augmenter le niveau des basses. Tournez dans le sens anti-horaire pour diminuer le niveau des basses.

Remarque :

- Le contrôle de lecture audio en mode USB varie en fonction des différentes applications de lecture audio.
- Les niveaux de volume de S880DB MKII et de votre appareil ne sont pas synchronisés. Pour ajuster les niveaux de volume, faites-le individuellement.

10. Caractéristiques techniques

Puissance totale de sortie (RMS) : D/G (Aigus) : 12 W+12 W

D/G (Moyens et basses) : 32 W+32 W

Réponse en fréquence : 50 Hz-40 kHz

Déclaration pour l'UE

Bande de Fréquence : 2,402 GHz ~ 2,480 GHz

Puissance de Sortie RF (Haut-parleur) : ≤13 dBm (EIRP)

Puissance de Sortie RF (Télécommande) : ≤4 dBm (EIRP)

Il n'y a aucune restriction d'utilisation.

11. Dépannage

Impossible de connecter à votre appareil Bluetooth

- Assurez-vous que la distance entre ce produit et votre appareil Bluetooth est inférieure à 10 m, et qu'il n'y a aucun obstacle entre eux.
- Assurez-vous qu'aucun appareil n'est connecté à ce produit via Bluetooth.
- Assurez-vous que ce produit est en mode d'association Bluetooth. Sinon, basculez-le manuellement sur ce mode.
- Redémarrez ce produit, activez la fonction Bluetooth sur votre appareil Bluetooth, puis essayez à nouveau.
- Rétablissez les paramètres d'usine de ce produit et essayez à nouveau.

Pas d'alimentation

- Assurez-vous que le cordon d'alimentation est correctement connecté.
- Assurez-vous que l'alimentation secteur n'est pas interrompue.
- Assurez-vous que le bouton d'alimentation principal sur le panneau arrière est sur « ON ».

Pas de son

- Assurez-vous que ce produit est allumé.
- Assurez-vous que ce produit et votre appareil sont correctement connectés.
- Assurez-vous que la lecture n'est pas en pause.
- Assurez-vous que le son de ce produit et de votre appareil n'est pas coupé.
- Augmentez le volume de ce produit et de votre appareil.

Bruit provenant des haut-parleurs

- Les hauts-parleurs d'EDIFIER émettent peu de bruit, tandis que le bruit de fond de certains dispositifs audio est trop élevé. Veuillez débrancher les câbles audios et augmentez le volume. Si vous ne pouvez pas entendre les hauts-parleurs en vous tenant à 1 mètre d'eux, alors il y a un problème avec ce produit.

Pour en savoir plus sur EDIFIER, visitez www.edifier.com

Pour des demandes relatives à la garantie d'EDIFIER, visitez la page pour votre pays sur www.edifier.com et lisez la section intitulée Modalités de garantie.

États-Unis et Canada: service@edifier.ca

Amérique du Sud: Visitez www.edifier.com (anglais) ou www.edifierla.com (espagnol/portugais) pour les coordonnées locales.

ES

1. App EDIFIER ConneX

Con esta app puede

- Cambiar modos de entrada,
- Controlar la reproducción,
- Seleccionar o personalizar EQ,
- Actualizar el firmware, y
- Más funciones.

EDIFIER ConneX app

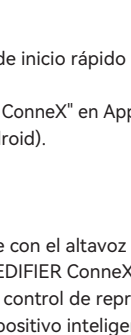

Descargar la app EDIFIER ConneX

1. Escanee el código QR en la guía de inicio rápido o en el embalaje con su dispositivo inteligente.
- También puede buscar "EDIFIER ConneX" en Apple App Store (dispositivos iOS) o Google Play (dispositivos Android).

2. Descargue e instale la app.

Cómo usar la app

1. Conecte su dispositivo inteligente con el altavoz por Bluetooth.
2. En modo Bluetooth, abra la app EDIFIER ConneX en su dispositivo inteligente.
3. Toque el menú para ir a ajustes y control de reproducción.

Nota: La conexión BLE entre su dispositivo inteligente y el altavoz se mantiene activa si el altavoz está en los modos de entrada que no sean Bluetooth.

2. Contenido de la caja

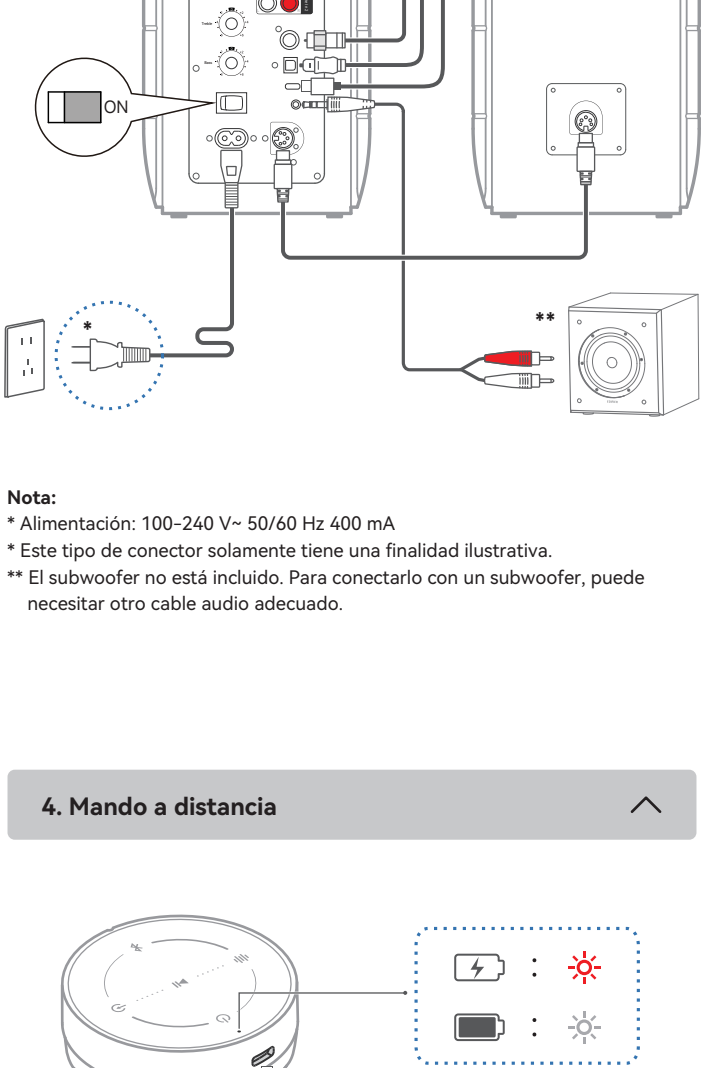
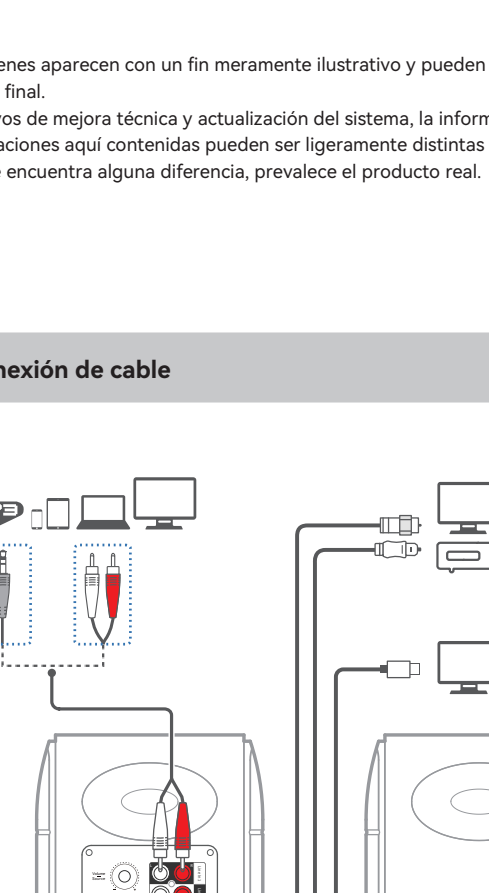

Nota:

- Las imágenes aparecen con un fin meramente ilustrativo y pueden variar del producto final.
- Por motivos de mejora técnica y actualización del sistema, la información y especificaciones aquí contenidas pueden ser ligeramente distintas al producto real. Si se encuentra alguna diferencia, prevalece el producto real.

3. Conexión de cable

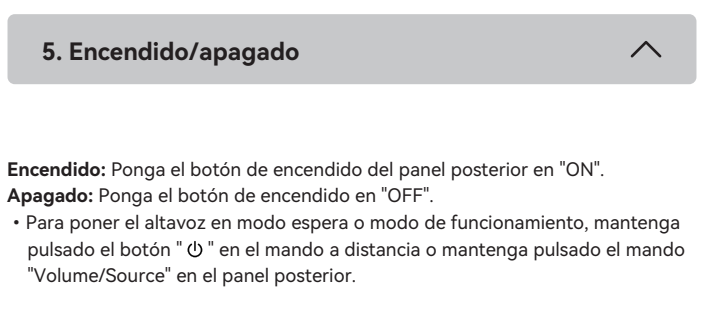

Nota:

- * Alimentación: 100-240 V~ 50/60 Hz 400 mA
- * Este tipo de conector solamente tiene una finalidad ilustrativa.
- ** El subwoofer no está incluido. Para conectarlo con un subwoofer, puede necesitar otro cable audio adecuado.

4. Mando a distancia

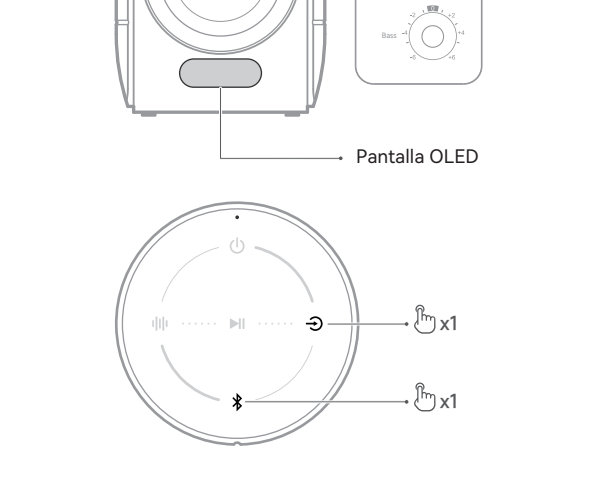

- Para el primer uso, conecte el mando a distancia a un cargador (5 V = 1 A) para activarlo primero. El indicador se vuelve verde después de activar el mando a distancia.
- El mando a distancia accederá al modo de ahorro de energía si no hay ninguna operación durante 10 segundos. Para activarlo, pon su mano cerca de él. El indicador en el mando a distancia se volverá verde.
- Si el nivel de batería es inferior al 5%, el indicador se volverá rojo. Después de cargar totalmente el mando a distancia, el indicador se apaga.

5. Encendido/apagado

- Encendido:** Ponga el botón de encendido del panel posterior en "ON".
- Apagado:** Ponga el botón de encendido en "OFF".
- Para poner el altavoz en modo espera o modo de funcionamiento, mantenga pulsado el botón "⏻" en el mando a distancia o mantenga pulsado el mando "Volume/Source" en el panel posterior.

6. Selección de la fuente de entrada

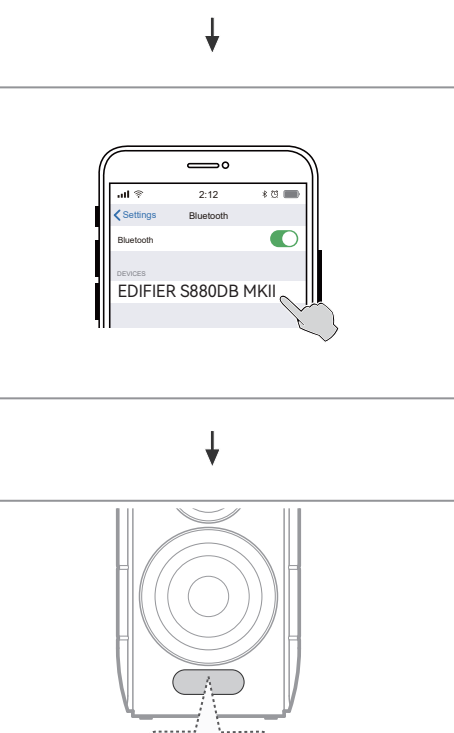

Pulse el mando "Volume/Source" en el panel posterior o toque el botón "↻" en el mando a distancia para cambiar entre las fuentes de entrada.

Fuente de entrada	Pantalla OLED
Puerto de entrada USB-C	USB
Puerto de entrada Line In 1	Line In 1
Puerto de entrada Line In 2	Line In 2
Entrada Bluetooth	Bluetooth
Puerto de entrada para OPT	OPTICAL
Puerto de entrada para COAX	COAXIAL

Nota:

- También puede tocar el botón "⌵" en el mando a distancia para pasar a entrada Bluetooth.

7. Conexión Bluetooth

1. Cambie a entrada Bluetooth. "⌵" parpadeará rápidamente en la pantalla OLED.
 2. En su dispositivo, seleccione "EDIFIER S880DB MKII" en la lista de dispositivos Bluetooth. "⌵" se mostrará de forma fija cuando se establezca la conexión.
- Para desconectar del dispositivo Bluetooth actual, presione dos veces el mando "Volume/Source" en el panel posterior, o mantenga pulsado el botón "⌵" en mando a distancia.

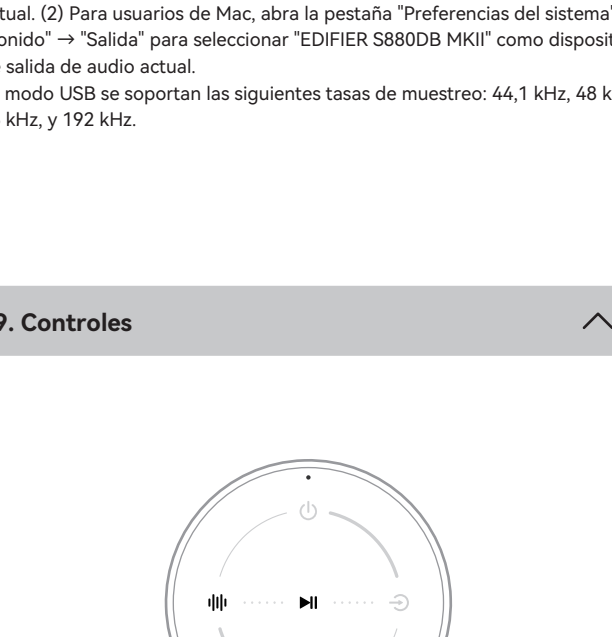

Nota:

- Si necesita el código PIN para conectarse, introduzca "0000".
- Para disfrutar de todas las funciones Bluetooth de este producto, asegúrese de que el dispositivo de audio admite los perfiles A2DP y AVRCP.
- Si no se conecta ningún dispositivo en 10 minutos, el altavoz pasará a modo Bluetooth oculto. "⌵" parpadeará en la pantalla OLED. En este modo, (1) los nuevos dispositivos no pueden encontrar el altavoz, pero (2) para un dispositivo existente en el registro de emparejamiento del altavoz, puede seleccionar "EDIFIER S880DB MKII" en su lista de dispositivos Bluetooth para volver a conectar. Para salir del modo Bluetooth oculto, presione el mando "Volume/Source" en el altavoz o pulse el botón "⌵" "↻" en el mando a distancia.

8. Transmisión de audio USB

1. Cambie a modo USB.
2. Conecte el altavoz a su ordenador con el cable de conexión USB incluido.
3. En el ordenador, seleccione este altavoz como dispositivo de salida de audio, e inicie la reproducción.

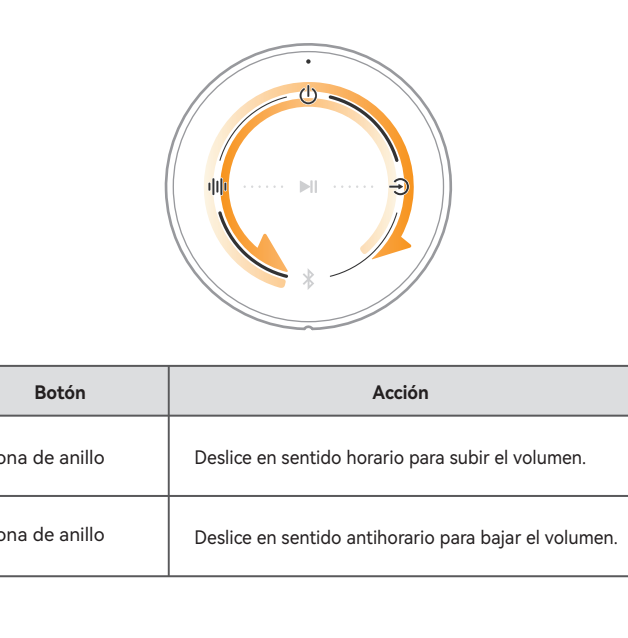

Nota:

- La interfaz USB del S880DB MKII está basada en USB Clase Audio 2.0, que soporta ordenadores de alta ejecución con una tasa de muestreo de hasta 192 kHz. Para un ordenador que ejecute Windows 8 o versiones anteriores debe instalarse un controlador. Puede visitar www.edifier.com, buscar "S880DB MKII", ir a la página de detalles, bajar a la información de soporte, y pulsar el vínculo para descargar el controlador.
- Para obtener más información sobre el software del controlador, inicie sesión en el siguiente enlace: <https://www.xmos.com/support/usb-audio-driver-support>
- Asegúrese de que el S880DB MKII se establezca como dispositivo de salida de audio. (1) Para usuarios de Windows, acceda a "Panel de control" → "Sonido" → "Reproducir" → "Establecer como predeterminado" para establecer "EDIFIER S880DB MKII" o "X MOS USB Audio" como dispositivo de salida de sonido actual. (2) Para usuarios de Mac, abra la pestaña "Preferencias del sistema" → "Sonido" → "Salida" para seleccionar "EDIFIER S880DB MKII" como dispositivo de salida de audio actual.
- En modo USB se soportan las siguientes tasas de muestreo: 44,1 kHz, 48 kHz, 96 kHz, y 192 kHz.

9. Controles

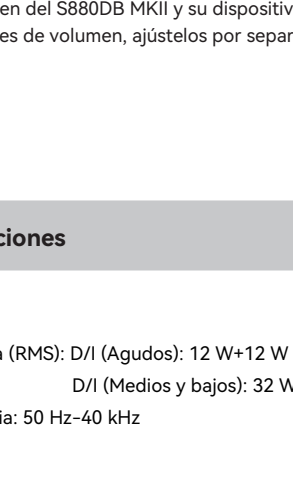

Botón	Acción
▶	Toque para poner en pausa o reanudar la reproducción en modo Bluetooth o USB.
	Toque para silenciar o recuperar el sonido del altavoz en los modos Line In 1/Line In 2/Optica/Coaxial
	Toque para cambiar entre los efectos de audio.

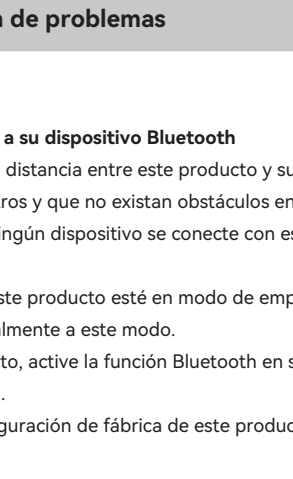

Botón	Acción
..... ▶ ⏩	Deslice de " " a "⏩" para saltar a la pista siguiente en el modo Bluetooth o USB.
..... ▶ ⏪	Deslice de "⏪" a " " para saltar a la pista anterior en el modo Bluetooth o USB

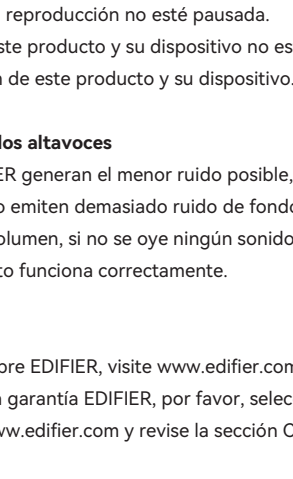

Botón	Acción
Zona de anillo	Deslice en sentido horario para subir el volumen.
Zona de anillo	Deslice en sentido antihorario para bajar el volumen.

Mando	Acción
Volume/Source	Girar en sentido horario para aumentar el volumen. Girar en sentido antihorario para reducir el volumen.
Treble	Gire en sentido horario para aumentar el nivel de agudos. Gire en sentido antihorario para reducir el nivel de agudos.
Bass	Gire en sentido horario para aumentar el nivel de graves. Gire en sentido antihorario para reducir el nivel de graves.

Nota:

- El control de reproducción en modo USB puede variar, según las distintas aplicaciones de reproductor de sonido.
- Los niveles de volumen del S880DB MKII y su dispositivo no están sincronizados. Para ajustar los niveles de volumen, ajústelos por separado.

10. Especificaciones

Potencia total de salida (RMS): D/I (Agudos): 12 W+12 W
D/I (Medios y bajos): 32 W+32 W
Respuesta de frecuencia: 50 Hz-40 kHz

Declaración para la UE
Banda de Frecuencia: 2,402 GHz ~ 2,480 GHz
RF Potencia de Salida (Altavoz): ≤13 dBm (EIRP)
RF Potencia de Salida (Mando a distancia): ≤4 dBm (EIRP)
No hay restricciones de uso.

11. Resolución de problemas

No se puede conectar a su dispositivo Bluetooth

- Asegúrese de que la distancia entre este producto y su dispositivo Bluetooth sea inferior a 10 metros y que no existan obstáculos entre ellos.
- Asegúrese de que ningún dispositivo se conecte con este producto por Bluetooth.
- Asegúrese de que este producto esté en modo de emparejamiento Bluetooth. Si no, cambie manualmente a este modo.
- Reinicie este producto, active la función Bluetooth en su dispositivo Bluetooth, e inténtelo de nuevo.
- Restablezca la configuración de fábrica de este producto e inténtelo de nuevo.

No se enciende

- Asegúrese de que el cable de alimentación esté correctamente conectado.
- Asegúrese de que la alimentación no se haya interrumpido.
- Asegúrese de que el botón de encendido del panel posterior esté puesto en "ON".

Sin sonido

- Asegúrese de que el producto esté encendido.
- Asegúrese de que este producto y su dispositivo estén correctamente conectados.
- Asegúrese de que la reproducción no esté pausada.
- Asegúrese de que este producto y su dispositivo no estén silenciados.
- Aumente el volumen de este producto y su dispositivo.

Ruido procedente de los altavoces

- Los altavoces EDIFIER generan el menor ruido posible, mientras que otros dispositivos de audio emiten demasiado ruido de fondo. Desconecte los cables de audio y suba el volumen, si no se oye ningún sonido a un metro de distancia del altavoz, el aparato funciona correctamente.

Si quiere saber más sobre EDIFIER, visite www.edifier.com.
Para consultas sobre la garantía EDIFIER, por favor, seleccione la página del país correspondiente en www.edifier.com y revise la sección Condiciones de la garantía.

EE.UU. y Canadá: service@edifier.ca
América del Sur: por favor, visite www.edifier.com (Inglés) o www.edifierla.com (español/portugués) para obtener información de contacto local.

1. EDIFIER ConneX-App

EDIFIER ConneX app

- Mit dieser App können Sie
- Eingangsmodus wechseln,
 - Steuerung spielen,
 - EQs auswählen oder anpassen,
 - die Firmware aktualisieren,
 - und
 - weitere Funktionen.

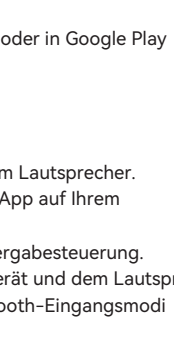
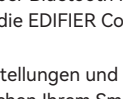
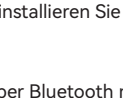

EDIFIER ConneX-App herunterladen

1. Scannen Sie mit Ihrem Smart-Gerät den QR-Code auf der Kurzanleitung oder der Verpackung.
 - Sie können auch im Apple App Store (iOS-Geräte) oder in Google Play (Android-Geräte) nach „EDIFIER ConneX“ suchen.
2. Laden Sie die App herunter und installieren Sie sie.

So verwenden Sie diese App

1. Verbinden Sie Ihr Smart-Gerät über Bluetooth mit dem Lautsprecher.
2. Öffnen Sie im Bluetooth-Modus die EDIFIER ConneX App auf Ihrem Smartphone.
3. Tippen Sie auf das Menü für Einstellungen und Wiedergabesteuerung. Hinweis: Die BLE-Verbindung zwischen Ihrem Smart-Gerät und dem Lautsprecher bleibt aktiv, auch wenn der Lautsprecher in nicht-Bluetooth-Eingangsmodus geschaltet wird.

2. Lieferumfang

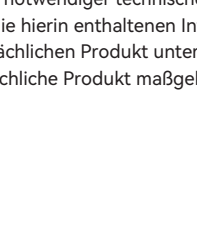

Passiv-Lautsprecher

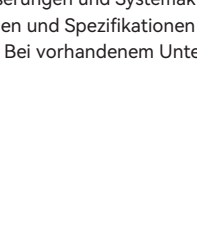

Aktiv-Lautsprecher



Netzwerkabel



Lautsprecher-Verbindungskabel

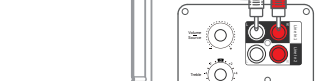

3,5-mm-RCA-Audiokabel



RCA-zu-RCA-Audiokabel



USB-C-zu-USB-C-Kabel



Fernbedienung



Schnellstartanleitung

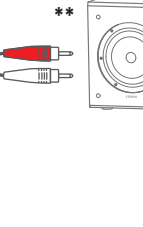

Wichtige Sicherheitshinweise

Hinweis:

- Die Abbildungen dienen ausschließlich zur Veranschaulichung und können vom tatsächlichen Produkt abweichen.
- Aufgrund notwendiger technischer Verbesserungen und Systemaktualisierungen können die hierin enthaltenen Informationen und Spezifikationen sich jederzeit vom tatsächlichen Produkt unterscheiden. Bei vorhandenem Unterschied ist das tatsächliche Produkt maßgeblich.

3. Kabelverbindung

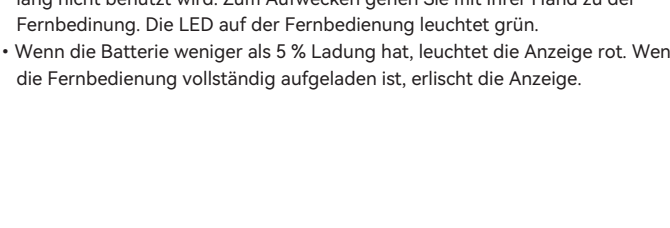

Hinweis:

- * Netzeingang: 100–240 V~ 50/60 Hz 400 mA
- * Dieser Steckertyp dient nur zur Veranschaulichung.
- ** Der Subwoofer ist nicht im Lieferumfang enthalten. Um es mit einem Subwoofer zu verbinden, ist möglicherweise ein anderes Audiokabel erforderlich, das für Ihren Subwoofer geeignet ist.

4. Fernbedienung

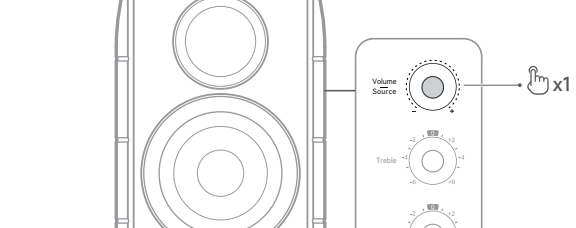

- Bei der ersten Benutzung muss die Fernbedienung zunächst an ein Ladegerät (5 V=1 A) angeschlossen werden, um sie zu aktivieren. Die Anzeige leuchtet grün, wenn die Batterie vollständig aufgeladen ist, erlischt die Anzeige.
- Die Fernbedienung wechselt in den Energiesparmodus, wenn sie 10 Sekunden lang nicht benutzt wird. Zum Aufwachen gehen Sie mit Ihrer Hand zu der Fernbedienung. Die LED auf der Fernbedienung leuchtet grün.
- Wenn die Batterie weniger als 5 % Ladung hat, leuchtet die Anzeige rot. Wenn die Fernbedienung vollständig aufgeladen ist, erlischt die Anzeige.

5. Ein-/ausschalten

Einschalten: Schalten Sie den Hauptschalter auf der Rückseite auf „ON“.

Ausschalten: Schalten Sie den Hauptschalter auf „OFF“.

- Um den Lautsprecher in den Standby-Modus oder Arbeitsmodus umzuschalten, drücken und halten Sie die „ 0 “-Taste auf der Fernbedienung oder drücken und halten Sie die „Volume/Source“-Taste auf der Rückseite.

6. Auswahl der Eingangsquelle

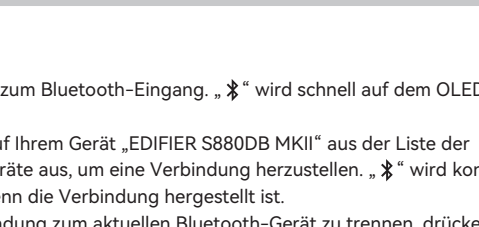

OLED-Display

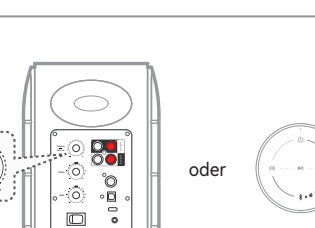

Drücken Sie die „Volume/Source“-Taste auf der Rückseite oder tippen Sie auf die „ 0 “-Taste auf der Fernbedienung, um zwischen Eingangsquellen zu schalten.

Eingangsquelle	OLED-Display
USB-C-Eingangsanschluss	USB
Line-In-1-Eingangsanschluss	Line In 1
Line-In-2-Eingangsanschluss	Line In 2
Bluetooth-Eingang	Bluetooth
OPT-Eingangsanschluss	OPTICAL
COAX-Eingangsanschluss	COAXIAL

Hinweis:

Sie können auch auf der Fernbedienung die „ Bluetooth “-Taste, um in den Bluetooth-Eingang umzuschalten.

7. Bluetooth-Kopplung

1. Wechseln Sie zum Bluetooth-Eingang. „ Bluetooth “ wird schnell auf dem OLED-Display blinken.
2. Wählen Sie auf Ihrem Gerät „EDIFIER S880DB MKII“ aus der Liste der Bluetooth-Geräte aus, um eine Verbindung herzustellen. „ Bluetooth “ wird konstant angezeigt, wenn die Verbindung hergestellt ist.

- Um die Verbindung zum aktuellen Audioausgabegerät zu trennen, drücken Sie zweimal die Taste „Volume/Source“ auf der Rückseite oder halten Sie die Taste „ Bluetooth “ auf der Fernbedienung gedrückt.

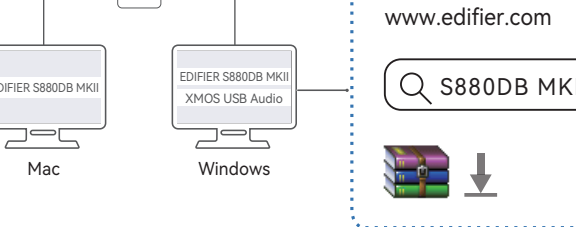
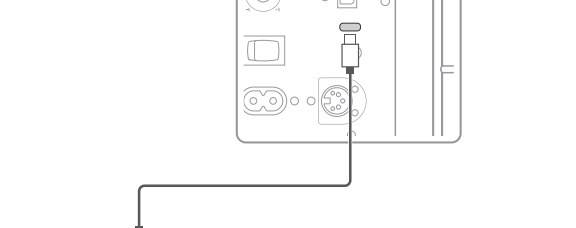
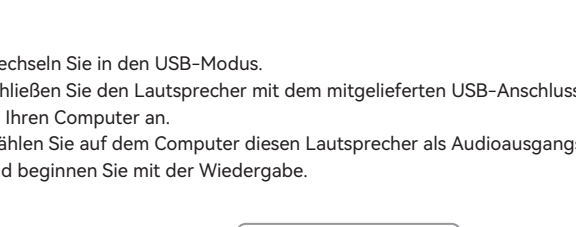
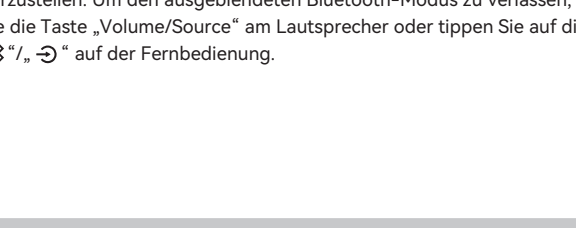

Hinweis:

- Der PIN-Code zur Verbindung, falls erforderlich, ist „0000“.
- Um den vollen Bluetooth-Funktionsumfang des Produkts zu genießen, stellen Sie bitte sicher, dass Ihr mobiles Gerät ein A2DP- und AVRCP-Profil unterstützt.
- Wenn innerhalb von 10 Minuten kein Gerät angeschlossen wird, wechselt der Lautsprecher in den ausgeblendeten Bluetooth-Modus. „ Bluetooth “ wird auf dem OLED-Display blinken. In diesem Modus können (1) neue Geräte den Lautsprecher nicht finden, jedoch (2) für ein Gerät, das im Kopplungsdatensatz dieses Lautsprechers vorhanden ist, können Sie den „EDIFIER S880DB MKII“ aus seiner Bluetooth-Geräteleiste auswählen, um die Verbindung wieder herzustellen. Um den ausgeblendeten Bluetooth-Modus zu verlassen, drücken Sie die Taste „Volume/Source“ am Lautsprecher oder tippen Sie auf die Taste „ Bluetooth “ auf der Fernbedienung.

8. USB-Audio-Streaming

1. Wechseln Sie in den USB-Modus.
2. Stellen Sie sicher, dass der Lautsprecher mit dem mitgelieferten USB-Anschlusskabel an Ihren Computer an.
3. Wählen Sie auf dem Computer diesen Lautsprecher als Audioausgangs-Gerät und beginnen Sie mit der Wiedergabe.

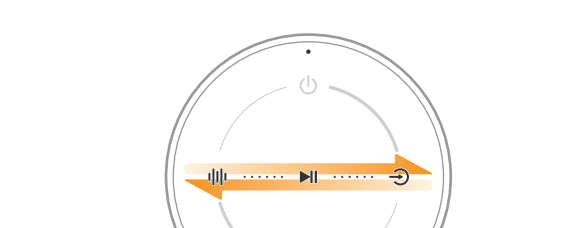
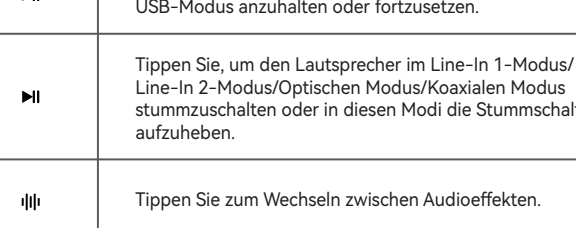

Hinweis:

- Die USB-Schnittstelle des S880DB MKII basiert auf USB Audio Class 2.0, die hochauflösendes Audio mit einer Abtastrate von bis zu 192 kHz unterstützt. Für Computer mit Windows 8 oder früheren Versionen muss ein Treiber installiert werden. Besuchen Sie www.edifier.com, suchen Sie nach „S880DB MKII“, gehen Sie auf die Detailseite, scrollen Sie nach unten zu den Support-Informationen und klicken Sie auf den Link zum Herunterladen des Treibers.
- Weitere Informationen zur Treibersoftware finden Sie unter folgendem Link: <https://www.xmos.com/support/usb-audio-driver-support>
- Vergewissern Sie sich, dass S880DB MKII als Audio-Ausgabegerät eingestellt ist. (1) Für Windows-Benutzer: Rufen Sie „Systemsteuerung“ → „Ton“ → „Wiedergabe“ → „Als Standard festlegen“ auf, um „EDIFIER S880DB MKII“ oder „X.MOS USB Audio“ als aktuelles Audioausgabegerät festzulegen. (2) Mac-Anwender wählen unter „Systemeinstellungen“ → „Ton“ → „Ausgang“ „EDIFIER S880DB MKII“ als aktuelles Audio-Ausgabegerät aus.
- Im USB-Modus werden die folgenden Abtastraten unterstützt: 44,1 kHz, 48 kHz, 96 kHz und 192 kHz.

9. Steuerelemente

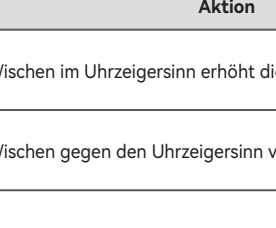

Taste	Aktion
Play/Pause	Tippen Sie, um die Wiedergabe im Bluetooth- oder USB-Modus anzuhalten oder fortzusetzen.
Mute	Tippen Sie, um den Lautsprecher im Line-In 1-Modus/Line-In 2-Modus/Optischen Modus/Koaxialen Modus stummzuschalten oder in diesen Modi die Stummuschaltung aufzuheben.
Volume/Source	Tippen Sie zum Wechseln zwischen Audioeffekten.

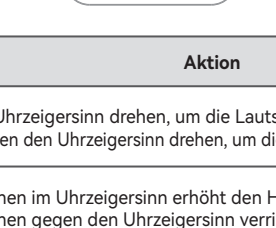

Taste	Aktion
Next	Wischen Sie von „ Volume/Source “ nach „ Next “, um im Bluetooth- oder USB-Modus zum nächsten Titel zu springen.
Previous	Wischen Sie von „ Next “ nach „ Volume/Source “, um im Bluetooth- oder USB-Modus zum vorigen Titel zu springen.

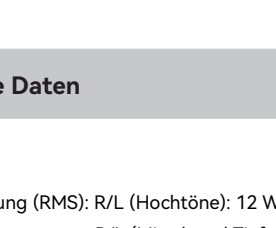

Taste	Aktion
Ringbereich	Wischen im Uhrzeigersinn erhöht die Lautstärke.
Ringbereich	Wischen gegen den Uhrzeigersinn verringert die Lautstärke.

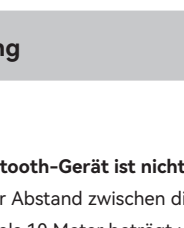

Knopf	Aktion
Volume/Source	Im Uhrzeigersinn drehen, um die Lautstärke zu erhöhen. Gegen den Uhrzeigersinn drehen, um die Lautstärke zu verringern.
Treble	Drehen im Uhrzeigersinn erhöht den Höhenpegel. Drehen gegen den Uhrzeigersinn verringert den Höhenpegel.
Bass	Drehen im Uhrzeigersinn erhöht den Basspegel. Drehen gegen den Uhrzeigersinn verringert den Basspegel.

Hinweis:

- Die Wiedergabesteuerung im USB-Modus kann je nach Anwendung des Audioplayers variieren.
- Die Lautstärkepegel von S880DB MKII und Ihrem Gerät sind nicht synchronisiert. Stellen Sie die Lautstärkepegel separat ein.

10. Technische Daten

Gesamt-Ausgangsleistung (RMS): R/L (Hochtöne): 12 W+12 W

R/L (Mittel- und Tieftonbereich): 32 W+32 W

Frequenzgang: 50 Hz-40 kHz

EU-Konformitätserklärung

Frequenzband: 2,402 GHz ~ 2,480 GHz

RF Ausgangsleistung (Lautsprecher): ≤ 13 dBm (EIRP)

RF Ausgangsleistung (Fernbedienung): ≤ 4 dBm (EIRP)

Keine Nutzungseinschränkungen vorhanden.

11. Fehlerbehebung

Verbindung mit Ihrem Bluetooth-Gerät ist nicht möglich

- Stellen Sie sicher, dass der Abstand zwischen diesem Produkt und Ihrem Bluetooth-Gerät weniger als 10 Meter beträgt und dass sich keine Hindernisse zwischen ihnen befinden.
- Stellen Sie sicher, dass kein Gerät über Bluetooth mit diesem Produkt verbunden ist.
- Stellen Sie sicher, dass sich das Produkt im Bluetooth-Kopplungsmodus befindet. Ist dies nicht der Fall, schalten Sie manuell in diesen Modus um.
- Starten Sie dieses Produkt neu, aktivieren Sie die Bluetooth-Funktion auf Ihrem Bluetooth-Gerät, und versuchen Sie es dann erneut.
- Setzen Sie dieses Produkt auf die Werkseinstellungen zurück und versuchen Sie es erneut.

Keine Stromversorgung

- Stellen Sie sicher, dass das Netz Kabel korrekt angeschlossen ist.
- Stellen Sie sicher, dass die Stromversorgung nicht unterbrochen ist.
- Stellen Sie sicher, dass der Hauptschalter auf der Rückseite auf „ON“ geschaltet ist.

Kein Ton

- Stellen Sie sicher, dass das Produkt eingeschaltet ist.
- Stellen Sie sicher, dass dieses Produkt und Ihr Gerät ordnungsgemäß angeschlossen sind.
- Stellen Sie sicher, dass die Wiedergabe nicht pausiert ist.
- Stellen Sie sicher, dass dieses Produkt und Ihr Gerät nicht stummgeschaltet sind.
- Erhöhen Sie die Lautstärke auf diesem Produkt und auf Ihrem Gerät.

Aus den Lautsprechern wird ein Rauschen ausgesendet

- Lautsprecher von EDIFIER erzeugen ein geringes Rauschen, wenn das Grundrauschen eines der anderen Audiogeräte zu groß ist. Trennen Sie die Audiokabel und drehen Sie die Lautstärke auf. Sollte in einem Abstand von einem Meter zum Lautsprecher kein Geräusch zu vernehmen sein, dann liegt bei diesem Produkt kein Problem vor.

Um mehr über EDIFIER zu erfahren, besuchen Sie bitte www.edifier.com

Bei Fragen zu Garantieleistungen unserer Produkte gehen Sie bitte auf die entsprechende Webseite Ihres Landes unter www.edifier.com und schauen Sie im Abschnitt Garantiebestimmungen nach.

IT

1. App EDIFIER ConneX

Con questa applicazione è possibile

- Commutare le modalità di ingresso,
- Controllo riproduzione,
- Selezionare o personalizzare gli EQ,
- Aggiornare il firmware, e
- Altre funzioni.

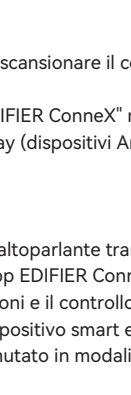

EDIFIER ConneX app

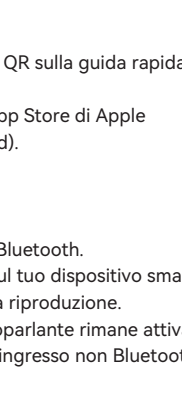

Scaricare l'App EDIFIER ConneX

1. Con il proprio dispositivo smart, scansionare il codice QR sulla guida rapida o sulla confezione.
- E' anche possibile ricercare "EDIFIER ConneX" nell'App Store di Apple (dispositivi iOS) o in Google Play (dispositivi Android).

2. Scaricare e installare l'App.

Come utilizzare l'App

1. Collegare il dispositivo smart all'altoparlante tramite Bluetooth.
2. In modalità Bluetooth, aprire l'app EDIFIER ConneX sul tuo dispositivo smart.
3. Toccare il menu per le impostazioni e il controllo della riproduzione.

Nota: La connessione BLE tra il dispositivo smart e l'altoparlante rimane attiva anche se l'altoparlante viene commutato in modalità di ingresso non Bluetooth.

2. Contenuto della confezione

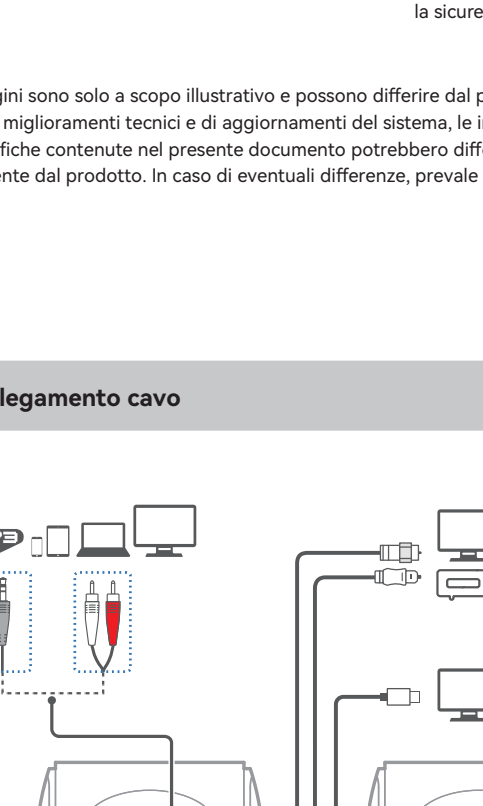

Altoparlante passivo

Altoparlante attivo

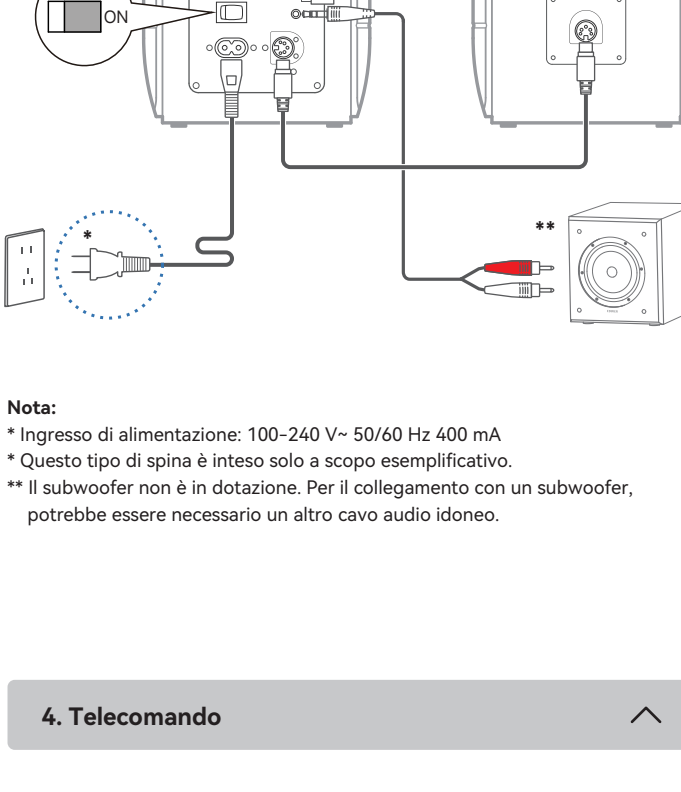

Nota: Le immagini sono solo a scopo illustrativo e possono differire dal prodotto reale.

• Per via di miglioramenti tecnici e di aggiornamenti del sistema, le informazioni e le specifiche contenute nel presente documento potrebbero differire leggermente dal prodotto. In caso di eventuali differenze, prevale il prodotto reale.

3. Collegamento cavo

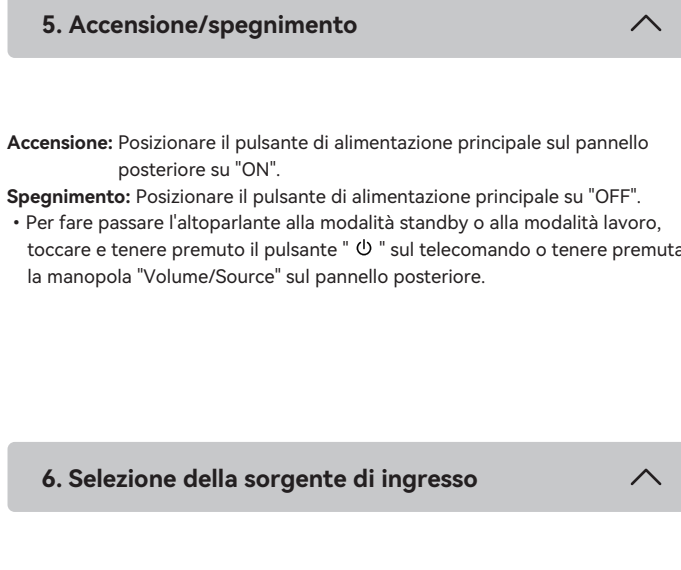

Nota: Ingresso di alimentazione: 100-240 V~ 50/60 Hz 400 mA

* Questo tipo di spina è inteso solo a scopo esemplificativo.

** Il subwoofer non è in dotazione. Per il collegamento con un subwoofer, potrebbe essere necessario un altro cavo audio idoneo.

4. Telecomando

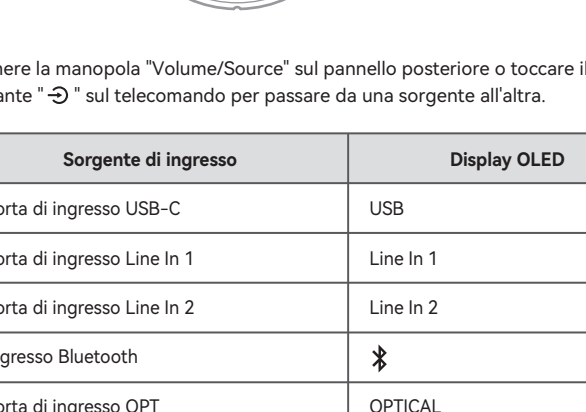

• Per l'uso iniziale, collegare il telecomando a un caricatore (5 V=1 A) per attivarlo. L'indicatore diventa verde dopo l'attivazione del telecomando.

• Il telecomando entra in modalità di risparmio energetico se non viene utilizzato per 10 secondi. Per risvegliarlo, avvicinare la mano. L'indicatore sul telecomando diventa verde.

• Se il livello della batteria è inferiore al 5%, l'indicatore diventa rosso. Quando il telecomando è completamente carico, l'indicatore si spegne.

5. Accensione/spengimento

Accensione: Posizionare il pulsante di alimentazione principale sul pannello posteriore su "ON".

Spegnimento: Posizionare il pulsante di alimentazione principale su "OFF".

• Per fare passare l'altoparlante alla modalità standby o alla modalità lavoro, toccare e tenere premuto il pulsante " " sul telecomando o tenere premuta la manopola "Volume/Source" sul pannello posteriore.

6. Selezione della sorgente di ingresso

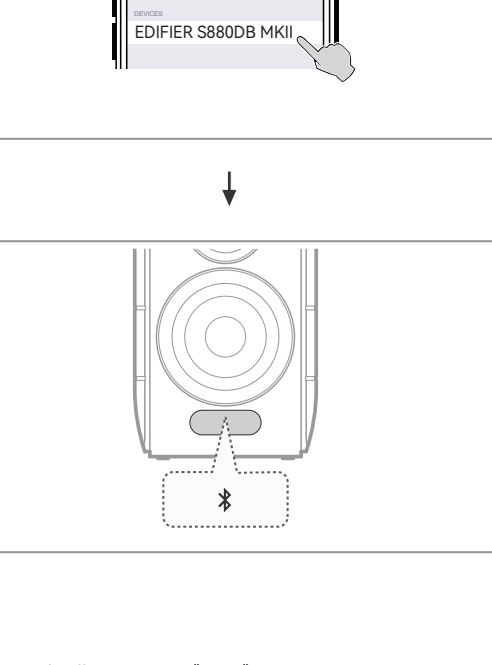

Premere la manopola "Volume/Source" sul pannello posteriore o toccare il pulsante " " sul telecomando per passare da una sorgente all'altra.

Sorgente di ingresso	Display OLED
Porta di ingresso USB-C	USB
Porta di ingresso Line In 1	Line In 1
Porta di ingresso Line In 2	Line In 2
Ingresso Bluetooth	Bluetooth
Porta di ingresso OPT	OPTICAL
Porta di ingresso COAX	COAXIAL

Nota: E' anche possibile toccare il pulsante " " sul telecomando per passare all'ingresso Bluetooth.

7. Connessione Bluetooth

1. Passare all'ingresso Bluetooth. " " lampeggerà rapidamente sul display OLED.

2. Sul dispositivo, selezionare "EDIFIER S880DB MKII" nell'elenco dei dispositivi Bluetooth per connettersi e " " viene visualizzato costantemente quando la connessione è stabilita.

• Per disconnettersi dal dispositivo Bluetooth corrente, premere due volte la manopola "Volume/Source" sul pannello posteriore, oppure toccare e tenere premuto il pulsante " " sul telecomando.

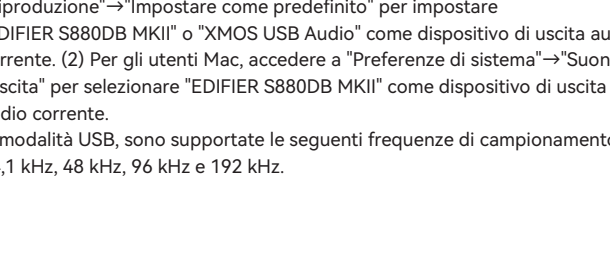
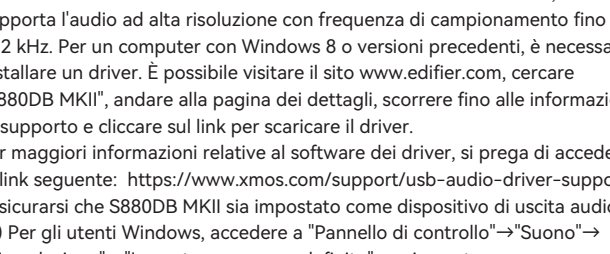

Nota: Il codice PIN per il collegamento è "0000" se necessario.

• Per godere delle funzioni Bluetooth complete di questo prodotto, assicurarsi che il dispositivo mobile supporti i profili A2DP e AVRCP.

• Se non si collega automaticamente entro 10 minuti, l'altoparlante si commuterà in modalità Bluetooth nascosta. " " lampeggerà sul display OLED. In questa modalità, (1) i nuovi dispositivi non riescono a trovare l'altoparlante, ma (2) per un dispositivo esistente nel registro di accoppiamento di questo altoparlante, è possibile selezionare "EDIFIER S880DB MKII" dall'elenco dei dispositivi Bluetooth per riconnettersi. Se si vuole uscire dalla modalità nascosta Bluetooth, premere la manopola "Volume/Source" sul diffusore o toccare il tasto " " " " sul telecomando.

8. Trasmissione audio USB

1. Commutare in modalità USB.

2. Collegare l'altoparlante al proprio computer con il cavo di connessione USB in dotazione.

3. Sul computer, selezionare l'altoparlante come dispositivo di uscita audio e avviare la riproduzione.

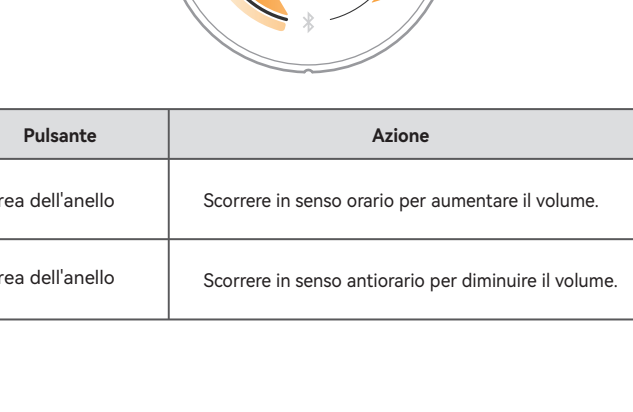

Nota: L'interfaccia USB dell'S880DB MKII è basata su USB Audio Class 2.0, che supporta l'audio ad alta risoluzione con frequenza di campionamento fino a 192 kHz. Per un computer con Windows 8 o versioni precedenti, è necessario installare un driver. È possibile visitare il sito www.edifier.com, cercare "S880DB MKII", andare alla pagina dei dettagli, scorrere fino alle informazioni di supporto e cliccare sul link per scaricare il driver.

• Per maggiori informazioni relative al software dei driver, si prega di accedere al link seguente: <https://www.xmos.com/support/usb-audio-driver-support>

• Assicurarsi che S880DB MKII sia impostato come dispositivo di uscita audio. (1) Per gli utenti Windows, accedere a "Pannello di controllo" → "Suono" → "Riproduzione" → "Impostare come predefinito" per impostare "EDIFIER S880DB MKII" o "X MOS USB Audio" come dispositivo di uscita audio corrente. (2) Per gli utenti Mac, accedere a "Preferenze di sistema" → "Suono" → "Uscita" per selezionare "EDIFIER S880DB MKII" come dispositivo di uscita audio corrente.

• In modalità USB, sono supportate le seguenti frequenze di campionamento: 44,1 kHz, 48 kHz, 96 kHz e 192 kHz.

9. Comandi

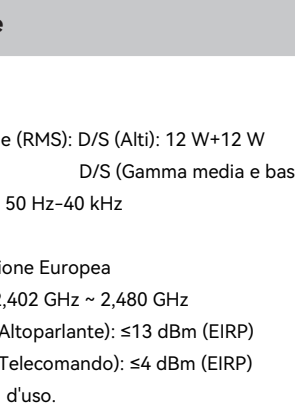

Pulsante	Azione
	Toccare per mettere in pausa o riprendere la riproduzione in modalità Bluetooth o USB.
	Toccare per disattivare o attivare l'audio dell'altoparlante nelle modalità Line In 1/Line In 2/Ottico/Coassiale.
	Toccare per passare da un effetto audio all'altro.

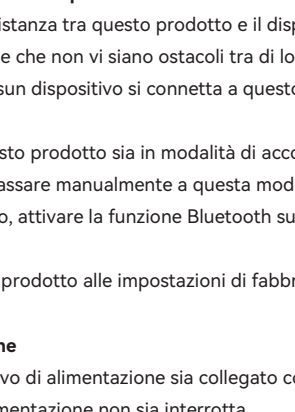

Pulsante	Azione
..... >	Scorrere da " " a ">" per passare al brano successivo in modalità Bluetooth o USB.
..... <	Scorrere da ">" a " " per passare al brano precedente in modalità Bluetooth o USB.

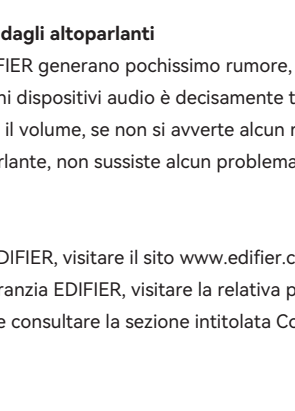

Pulsante	Azione
Area dell'anello	Scorrere in senso orario per aumentare il volume.
Area dell'anello	Scorrere in senso antiorario per diminuire il volume.

Manopola	Azione
Volume/Source	Ruotare in senso orario per aumentare il volume. Ruotare in senso antiorario per diminuire il volume.
Treble	Ruotare in senso orario per aumentare il livello degli acuti. Ruotare in senso antiorario per diminuire il livello degli acuti.
Bass	Ruotare in senso orario per aumentare il livello dei bassi. Ruotare in senso antiorario per diminuire il livello dei bassi.

Nota: Il controllo della riproduzione in modalità USB può variare a seconda delle diverse applicazioni di riproduzione audio.

• I livelli di volume dell'S880DB MKII e del dispositivo non sono sincronizzati. Per regolare i livelli di volume, regolarli separatamente.

10. Specifiche

Potenza di uscita totale (RMS): D/S (Alti): 12 W+12 W

D/S (Gamma media e bassi): 32 W+32 W

Risposta in frequenza: 50 Hz-40 kHz

Dichiarazione per l'Unione Europea

Frequenza di Banda: 2,402 GHz ~ 2,480 GHz

Potenza di Uscita RF (Altoparlante): ≤13 dBm (EIRP)

Potenza di Uscita RF (Telecomando): ≤4 dBm (EIRP)

Non vi sono restrizioni d'uso.

11. Risoluzione dei problemi

Impossibile connettersi al dispositivo Bluetooth

- Assicurarsi che la distanza tra questo prodotto e il dispositivo Bluetooth sia inferiore a 10 metri e che non vi siano ostacoli tra di loro.
- Assicurarsi che nessun dispositivo si connetta a questo prodotto tramite Bluetooth.
- Assicurarsi che questo prodotto sia in modalità di accoppiamento Bluetooth. In caso contrario, passare manualmente a questa modalità.
- Riavviare il prodotto, attivare la funzione Bluetooth sul dispositivo Bluetooth e quindi riprovare.
- Ripristinare questo prodotto alle impostazioni di fabbrica e riprovare.

Nessuna alimentazione

- Assicurarsi che il cavo di alimentazione sia collegato correttamente.
- Assicurarsi che l'alimentazione non sia interrotta.
- Assicurarsi che il pulsante di alimentazione principale sul pannello posteriore sia posizionato su "ON".

Nessuna emissione audio

- Assicurarsi che il prodotto sia acceso.
- Assicurarsi che il prodotto e il dispositivo siano collegati correttamente.
- Assicurarsi che la riproduzione non sia in pausa.
- Assicurarsi che questo prodotto e il dispositivo non siano silenziati.
- Aumentare il volume di questo prodotto e del dispositivo.

Rumore proveniente dagli altoparlanti

- Gli altoparlanti EDIFIER generano pochissimo rumore, mentre il rumore di background di alcuni dispositivi audio è decisamente troppo alto. Scollegare i cavi audio e alzare il volume, se non si avverte alcun rumore a 1 metro di distanza dall'altoparlante, non sussiste alcun problema con questo prodotto.

Per sapere di più su EDIFIER, visitare il sito www.edifier.com

Per domande sulla garanzia EDIFIER, visitare la relativa pagina del paese sul sito www.edifier.com e consultare la sezione intitolata Condizioni di garanzia.

1. Aplicativo EDIFIER ConneX

Com este aplicativo, você pode

- Alternar modos de entrada,
- Controlar a reprodução,
- Selecionar ou personalizar EQs,
- Atualizar o firmware, e
- Mais funções.

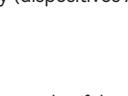
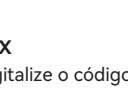

EDIFIER ConneX app

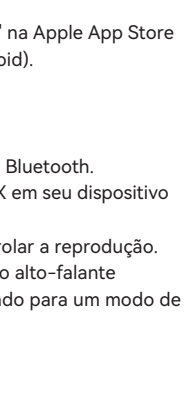

Baixar o Aplicativo EDIFIER ConneX

1. Em seu dispositivo inteligente, digitalize o código QR no guia de início rápido ou na embalagem.
- Você também pode pesquisar por "EDIFIER ConneX" na Apple App Store (dispositivos iOS) ou Google Play (dispositivos Android).

2. Baixe e instale o aplicativo.

Como usar este aplicativo

1. Conecte seu dispositivo inteligente ao alto-falante via Bluetooth.
2. No modo Bluetooth, abra o aplicativo EDIFIER ConneX em seu dispositivo inteligente.
3. Toque no menu para acessar as configurações e controlar a reprodução.

Nota: A conexão BLE entre seu dispositivo inteligente e o alto-falante permanece ativa mesmo quando o alto-falante é alternado para um modo de entrada que não seja Bluetooth.

2. Conteúdo da caixa

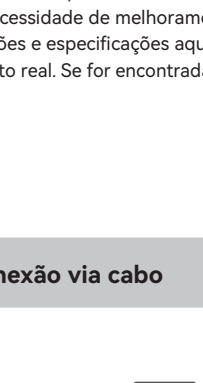

Altifalante passivo



Altifalante ativo



Cabo de alimentação



Cabo de ligação do altifalante



Cabo de áudio de 3,5 mm para RCA

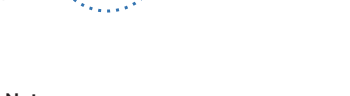

Cabo de áudio RCA para RCA

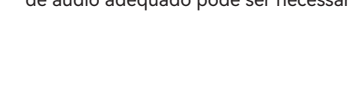

Cabo USB-C para USB-C

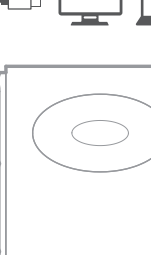

Controlo remoto

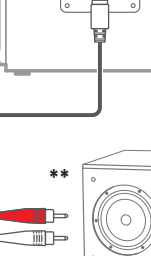

Guia de início rápido

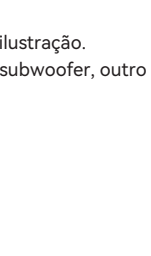

Instruções importantes de segurança

Nota:

- As imagens são apenas ilustrativas e podem diferir do produto real.
- Para a necessidade de melhoramento técnico e atualização do sistema, as informações e especificações aqui contidas podem ser ligeiramente diferentes do produto real. Se for encontrada qualquer diferença, prevalece o produto real.

3. Conexão via cabo

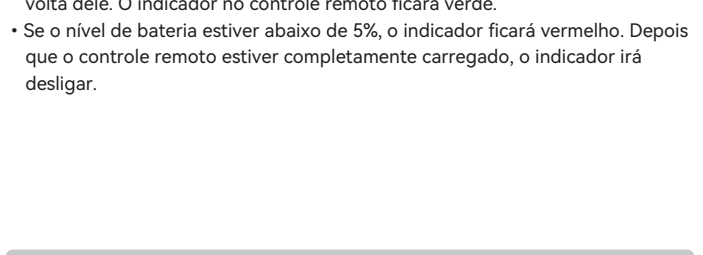

Nota:

- * Entrada de energia: 100-240 V~ 50/60 Hz 400 mA
- * Este tipo de conector é utilizado somente para fins de ilustração.
- ** O subwoofer não está incluído. Para conectá-lo a um subwoofer, outro cabo de áudio adequado pode ser necessário.

4. Controlo remoto

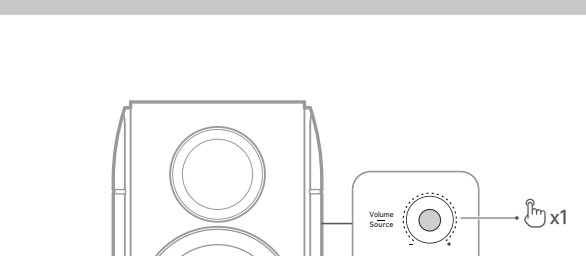

- Para o uso inicial, primeiro conecte o controle remoto a um carregador (5V=1A) para ativá-lo. O indicador ficará na cor verde depois que o controle remoto estiver ativado.

- O controle remoto irá entrar no modo de economia de energia se não houver nenhuma operação em 10 segundos. Para desligá-lo, coloque a mão em volta dele. O indicador no controle remoto ficará verde.

- Se o nível de bateria estiver abaixo de 5%, o indicador ficará vermelho. Depois que o controle remoto estiver completamente carregado, o indicador irá desligar.

5. Ligar/desligar

Ligar: Mude o botão principal de energia no painel traseiro para "ON".

Desligar: Mude o botão principal de energia para "OFF".

- Para alternar o alto-falante entre os modos de "OSPA" e de funcionamento, mantenha pressionado o botão "⏻" no controle remoto, ou mantenha pressionado o botão "Volume/Source" no painel traseiro.

6. Seleção de fonte de entrada

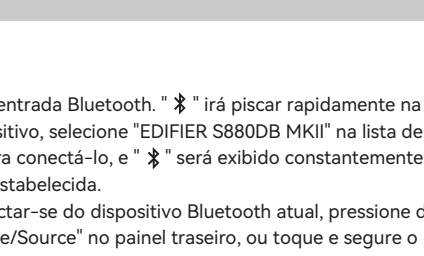

Tela OLED

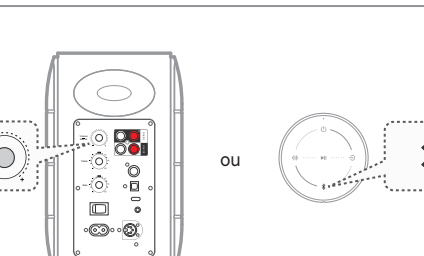

Pressione o botão "Volume/Source" no painel traseiro ou toque o botão "↻" no controle remoto para alternar entre as fontes de entrada.

Fonte de entrada	Tela OLED
Porta de entrada USB-C	USB
Porta de entrada de Line In 1	Line In 1
Porta de entrada de Line In 2	Line In 2
Entrada Bluetooth	
Porta de entrada OPT	OPTICAL
Porta de entrada COAX	COAXIAL

Nota:

- Você também pode tocar o botão "" no controle remoto para mudar para a entrada Bluetooth.

7. Ligação Bluetooth

1. Mude para a entrada Bluetooth. "" irá piscar rapidamente na tela OLED.

2. No seu dispositivo, selecione "EDIFIER S880DB MKII" na lista de dispositivos Bluetooth para conectá-lo, e "" será exibido constantemente quando a conexão for estabelecida.

- Para desconectar-se do dispositivo Bluetooth atual, pressione duas vezes o botão "Volume/Source" no painel traseiro, ou toque e segure o botão "" no controle remoto.

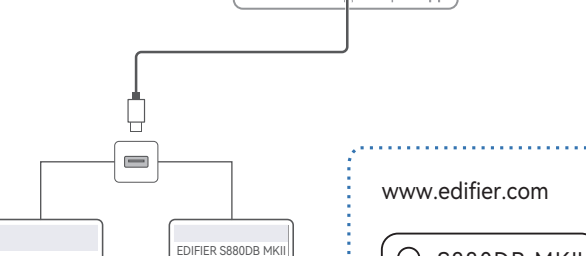
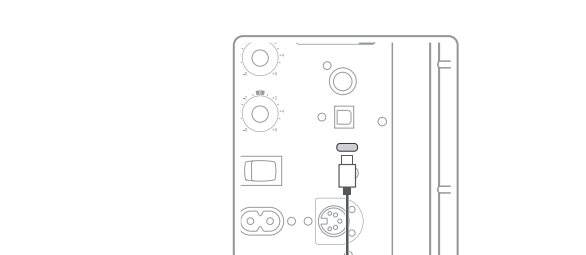
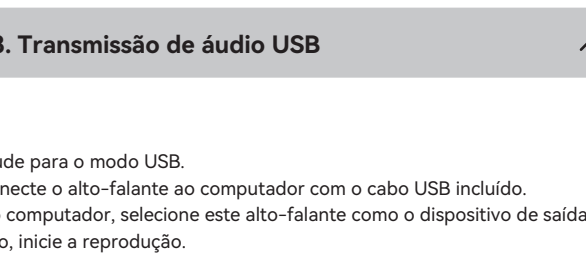

Nota:

- Se for necessário, o código PIN para ligação é "0000".
- Para desfrutar de todas as funções Bluetooth, certifique-se que o seu dispositivo de fonte áudio tem os perfis A2DP e AVRCP.

- Se não houver nenhum dispositivo conectado em 10 minutos, o alto-falante irá alternar para o modo de Bluetooth oculto. "" irá piscar na tela OLED. Neste modo, (1) novos dispositivos não podem localizar o alto-falante, mas (2) em um dispositivo já existente no registro de pareamento deste alto-falante, você pode selecionar "EDIFIER S880DB MKII" da sua lista de dispositivos Bluetooth para reconectar. Para sair do modo de Bluetooth oculto, pressione o botão "Volume/Source" no alto-falante, ou toque o botão "" no controle remoto.

8. Transmissão de áudio USB

1. Mude para o modo USB.
2. Conecte o alto-falante ao computador com o cabo USB incluído.
3. No computador, selecione este alto-falante como o dispositivo de saída, feito isso, inicie a reprodução.

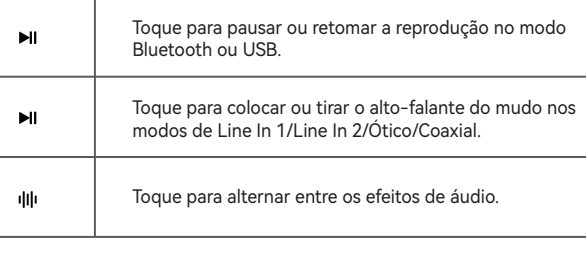

Nota:

- A interface USB do S880DB MKII é construída em USB Audio Class 2.0, que suporta áudio de alta resolução com taxa de amostragem de até 192 kHz. Caso o computador utilize Windows 8 ou uma versão anterior, será necessário instalar um driver. Você pode visitar www.edifier.com, pesquisar "S880DB MKII", acessar a página de detalhes, rolar para baixo até as informações de suporte e clicar no link para baixar o driver.

- Para mais informações sobre o software de controlador, inicie sessão no link abaixo para mais detalhes: <https://www.xmos.com/support/usb-audio-driver-support>

- Certifique-se que o S880DB MKII está definido como dispositivo de saída de áudio. (1) Para usuários do Windows, acesse "Painel de Controle" → "Som" → "Reproduzir" → "Definir como predefinição" para definir "EDIFIER S880DB MKII" ou "XMOSS USB Audio" como o dispositivo de saída de áudio atual. (2) Para usuários de Mac, acesse "Preferências do sistema" → "Som" → "Saída" para selecionar "EDIFIER S880DB MKII" como o dispositivo de saída de áudio atual.

- No modo USB, as seguintes taxas de amostragem são suportadas: 44,1 kHz, 48 kHz, 96 kHz e 192 kHz.

9. Controles

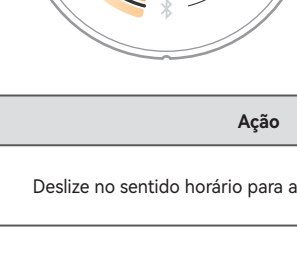

Botão	Ação
	Toque para pausar ou retomar a reprodução no modo Bluetooth ou USB.
	Toque para colocar ou tirar o alto-falante do modo nos modos de Line In 1/Line In 2/Ótico/Coaxial.
	Toque para alternar entre os efeitos de áudio.

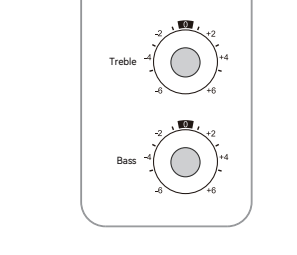

Botão	Ação
	Deslize de "" para "" para pular até a próxima faixa no modo Bluetooth ou USB.
	Deslize de "" para "" para pular até a faixa anterior no modo Bluetooth ou USB.

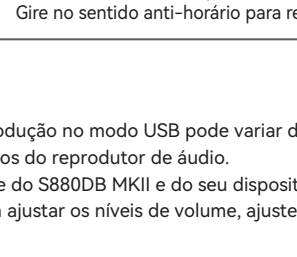

Botão	Ação
Área anelar	Deslize no sentido horário para aumentar o volume.
Área anelar	Deslize no sentido anti-horário para reduzir o volume.

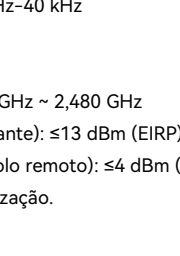

Botão giratório	Ação
Volume/Source	Rotacione no sentido horário para aumentar o volume. Rotacione no sentido anti-horário para Reduza o volume.
Treble	Gire no sentido horário para aumentar o nível de agudo. Gire no sentido anti-horário para reduzir o nível de agudo.
Bass	Gire no sentido horário para aumentar o nível de grave. Gire no sentido anti-horário para reduzir o nível de grave.

Nota:

- O controle de reprodução no modo USB pode variar dependendo dos diferentes aplicativos do reprodutor de áudio.
- Os níveis de volume do S880DB MKII e do seu dispositivo não estão sincronizados. Para ajustar os níveis de volume, ajuste separadamente.

10. Especificações

Potência de saída total (RMS): D/E (Agudos): 12 W+12 W

D/E (Médio alcance e graves): 32 W+32 W

Resposta de frequência: 50 Hz-40 kHz

Declaração para UE

Banda de Frequência: 2,402 GHz ~ 2,480 GHz

RF Potência de Saída (Altifalante): ≤13 dBm (EIRP)

RF Potência de Saída (Controlo remoto): ≤4 dBm (EIRP)

Não existem restrições à utilização.

11. Resolução de problemas

Não é possível conectar a um dispositivo Bluetooth

- Certifique-se que a distância entre este produto e seu dispositivo Bluetooth seja menor que 10 metros e não haja nenhum obstáculo entre eles.
- Certifique-se que nenhum dispositivo está conectado a este produto através do Bluetooth.
- Certifique-se que este produto está no modo de pareamento de Bluetooth. Caso contrário, mude-o manualmente para esse modo.
- Reinicie este produto, habilite a função Bluetooth em seu dispositivo Bluetooth, depois tente novamente.
- Redefina este produto para as configurações de fábrica e tente novamente.

Sem energia

- Certifique-se que o cabo de energia está corretamente conectado.
- Certifique-se que a alimentação de energia não foi interrompida.
- Certifique-se que o botão de energia principal no painel traseiro está na posição "ON".

Sem som

- Certifique-se que este produto está ligado.
- Certifique-se que o produto e seu dispositivo estão corretamente conectados.
- Certifique-se que a reprodução não está pausada.
- Certifique-se que o produto e seu dispositivos não estão no mudo.
- Aumente o volume deste produto e do seu dispositivo.

Ruído proveniente das colunas

- As colunas EDIFIER geram pouco ruído, ao passo que o ruído de fundo de alguns dispositivos de áudio é bastante alto. Desligue os cabos de áudio e aumente o volume, se não escutar nenhuma som a 1 metro de distância da coluna, significa que existe um problema com este produto.

Para mais informações sobre a EDIFIER, consulte o site www.edifier.com

Para obter informações sobre a garantia da EDIFIER, acesse a página relevante do país em www.edifier.com e consulte a secção dos Termos da Garantia.

EUA e Canadá: service@edifier.ca

América do Sul: Visite o site www.edifier.com (Inglês) ou www.edifierla.com

(Espanhol/Português) para obter informações sobre o contacto local

1. EDIFIER ConneXアプリ

アプリを使って次のことができます

- ・入力モードを切り替える。
- ・再生をコントロールする。
- ・EQsを選択またはカスタマイズする。
- ・ファームウェアを更新する。
- ・その他機能。

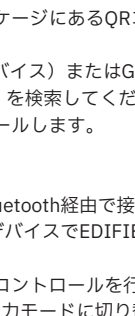

EDIFIER ConneXアプリのダウンロード

1. クイックスタートガイドまたはパッケージにあるQRコードを、スマートデバイスまたはスマートフォンでスキャンします。

・または、Apple App Store (iOSデバイス) またはGoogle Playストア (Androidデバイス) で「EDIFIER ConneX」を検索してください。

2. アプリをダウンロードしてインストールします。

本アプリの使用法

1. スマートデバイスとスピーカーをBluetooth経由で接続します。

2. Bluetoothモードにして、スマートデバイスでEDIFIER ConneXアプリを開きます。

3. メニューをタップして設定と再生のコントロールを行います。
注意：スピーカーがBluetooth以外の入力モードに切り替わっても、スマートデバイスとスピーカーの間のBLE接続は解除されません。

2. 箱の中身

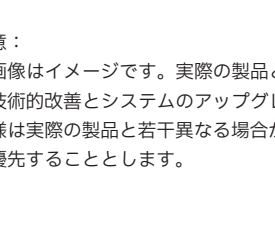

パッシブスピーカー(L) アクティブスピーカー(R)

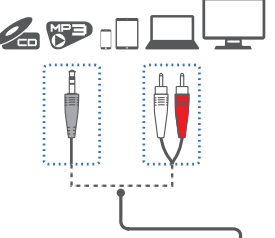

電源ケーブル リモコン

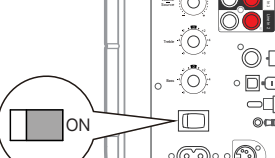

スピーカー接続用ケーブル

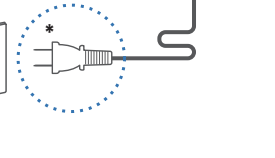

3.5mm-RCAオーディオケーブル

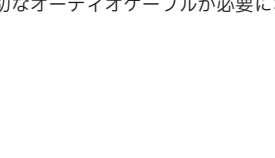

RCA-RCAオーディオケーブル

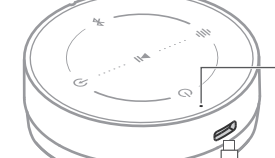

USB-C-USB-Cケーブル

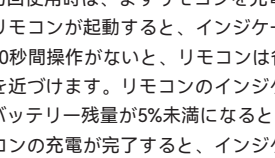

クイックスタートガイド 安全上の重要事項

注意：
・画像はイメージです。実際の製品とは異なる場合があります。
・技術的改善とシステムのアップグレードにより、ここに記載されている情報や仕様は実際の製品と若干異なる場合があります。差異があった場合は実際の製品を優先することとします。

3. ケーブル接続

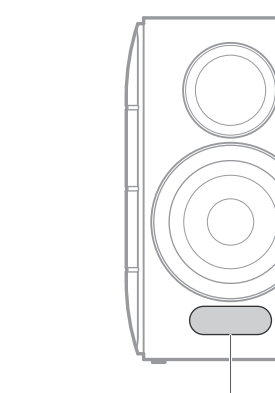

注意：
* 電源入力：100-240V~50/60Hz 400mA
* このプラグタイプは、説明のみを目的としています。
** サブウーファーは、同梱されていません。サブウーファーに接続するには、別の適切なオーディオケーブルが必要になる場合があります。

4. リモコン

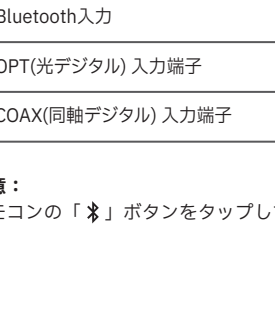
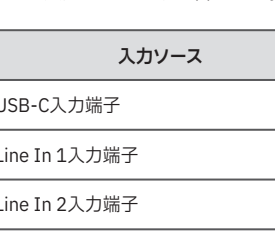

・初回使用時は、まずリモコンを充電器 (5V=1A) に接続して起動してください。リモコンが起動すると、インジケータが緑色に点灯します。
・10秒間操作がないと、リモコンは省電力モードになります。復帰させるには、手を近づけます。リモコンのインジケータが緑色に点灯します。
・バッテリー残量が5%未満になると、インジケータが赤色に点灯します。リモコンの充電が完了すると、インジケータは消灯します。

5. 電源オン/オフ

電源オン：背面パネルの主電源ボタンを「ON」に切り替えます。

電源オフ：主電源ボタンを「OFF」に切り替えます。

・スピーカーのスタンバイモードに切り替えるには、リモコンの「」ボタンをタップしたままにするか、背面パネルの「Volume/Source」つまみを長押しします。

6. 入力ソースの選択

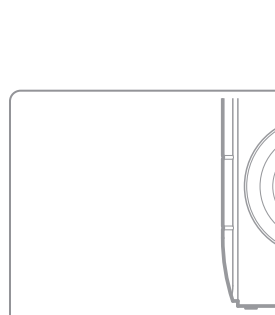
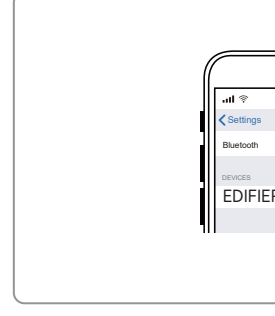

リアパネルの「Volume/Source」つまみを押すか、リモコンの「」ボタンをタップして入力ソースを切り替えます。

入力ソース	OLEDディスプレイ
USB-C入力端子	USB
Line In 1入力端子	Line In 1
Line In 2入力端子	Line In 2
Bluetooth入力	
OPT(光デジタル) 入力端子	OPTICAL
COAX(同軸デジタル) 入力端子	COAXIAL

注意：
リモコンの「」ボタンをタップしてBluetooth入力に切り替えることもできます。

7. Bluetooth接続

1. Bluetooth入力に切り替えます。「」がOLEDディスプレイで素早く点滅します。

2. Bluetooth機器側のデバイス一覧より「EDIFIER S880DB MKII」を選び、接続します。接続が確立した時点で「」が常に表示されます。

・現在のBluetoothデバイスから切断するには、背面パネルにある「Volume/Source」つまみを2回押しするか、リモコンの「」ボタンをタップしたままにします。

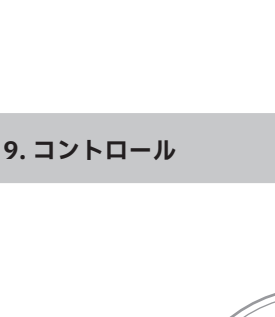
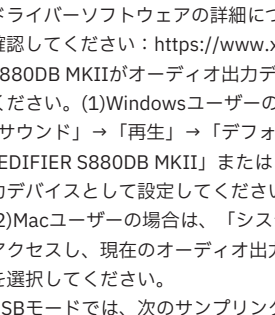
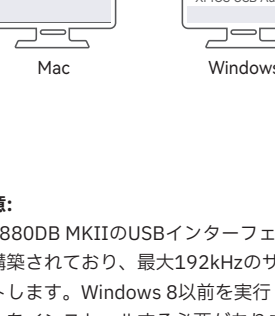

注意：
・パスキーの要求があった場合「0000」を入力します。
・本製品とBluetooth機能をフルに活用するため、ユーザーのモバイルデバイスがA2DP、AVRCPプロファイルをサポートするか確認してください。
・デバイスが10分間接続されないと、スピーカーはBluetooth隠しモードに切り替わります。「」がOLEDディスプレイで点滅します。このモードでは、新しいデバイスはスピーカーを見つけてくれませんが、このスピーカーのペアリング履歴に残っているデバイスについては、Bluetoothデバイスリストから「EDIFIER S880DB MKII」を選択すれば、再接続できます。Bluetooth隠しモードを終了するには、スピーカーの「Volume/Source」つまみを押すか、リモコンの「」/「」ボタンをタップします。

8. USBオーディオストリーミング

1. USBモードに切り替えます。

2. 付属のUSB接続ケーブルを使い、スピーカーをコンピューターに接続します。

3. コンピューターで、このスピーカーをオーディオ出力デバイスとして選択してから、再生を開始します。

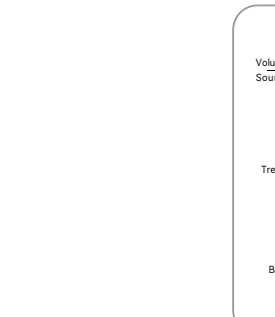

注意：
・S880DB MKIIのUSBインターフェイスは、USBオーディオクラス2.0に基づいて構築されており、最大192kHzのサンプリングレートのハイレゾオーディオをサポートします。Windows 8以前を実行しているコンピューターの場合は、ドライバーをインストールする必要があります。www.edifier.comにアクセスし、「S880DB MKII」で検索し、詳細ページに移動し、サポート情報にスクロールし、リンクをクリックすると、ドライバーをダウンロードできます。
・ドライバーソフトウェアの詳細については、以下のリンクにログインして詳細を確認してください：https://www.xmos.com/support/usb-audio-driver-support
・S880DB MKIIがオーディオ出力デバイスとして設定されていることを確認してください。(1)Windowsユーザーの場合は、「コントロールパネル」→「サウンド」→「再生」→「デフォルトに設定」を現在のオーディオ出力デバイスとして設定してください。
(2)Macユーザーの場合は、「システム環境設定」→「サウンド」→「出力」にアクセスし、現在のオーディオ出力デバイスとして「EDIFIER S880DB MKII」を選択してください。
・USBモードでは、次のサンプリングレートがサポートされています：44.1kHz、48kHz、96kHzおよび192kHz。

9. コントロール

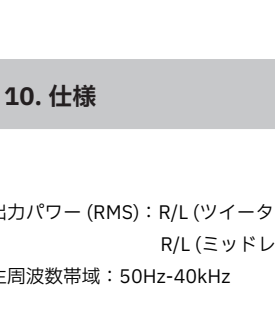

ボタン	動作
	BluetoothまたはUSBモードで、タップして再生を一時停止または再開します。
	Line In 1/Line In 2/光/同軸モードで、タップしてスピーカーをミュートまたはミュートを解除します。
	タップして音声効果を切り替えます。

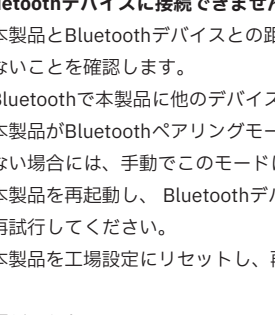

ボタン	動作
	BluetoothまたはUSBモードで「」から「」にスワイプすると、次の曲にスキップします。
	BluetoothまたはUSBモードで「」から「」にスワイプすると、前の曲にスキップします。

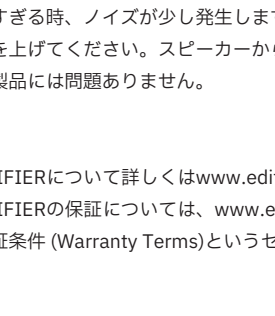

つまみ	動作
Volume/Source	時計回りに回転して音量を上げます。 反時計回りに回転して音量を下げます。
Treble	時計回りに回転して高音レベルを上げます。 反時計回りに回転して高音レベルを下げます。
Bass	時計回りに回転して低音レベルを上げます。 反時計回りに回転して低音レベルを下げます。

注意：
・USBモードでの再生コントロールは、それぞれのオーディオプレイヤーアプリにより異なる場合があります。
・S880DB MKIIとデバイスで音量の同期はできません。音量を調整するには、スピーカーとデバイスでそれぞれ調整してください。

10. 仕様

総出力パワー (RMS)：R/L (ツイーター)：12W+12W
R/L (ミッドレンジ、バス)：32W+32W

再生周波数帯域：50Hz-40kHz

EIJための宣言
周波数帯域：2.402GHz ~ 2.480GHz
RF 出力 (スピーカー)：≤13dBm (EIRP)
RF 出力 (リモコン)：≤4dBm (EIRP)
使用制限はありません。

11. トラブルシューティング

Bluetoothデバイスに接続できません

・本製品とBluetoothデバイスとの距離が10mより短く、それらの間に障害物がないことを確認します。

・Bluetoothで本製品に他のデバイスが接続されていないことを確認します。

・本製品がBluetoothペアリングモードになっていることを確認します。そうでない場合は、手動でこのモードに切り替えてください。

・本製品を再起動し、BluetoothデバイスでBluetooth機能を有効にしてから、再試行してください。

・本製品を工場設定にリセットし、再試行してください。

電源が入らない

・電源ケーブルが適切に接続されていることを確認します。

・電源供給が遮断されていないことを確認します。

・背面パネルの主電源ボタンが「ON」に切り替えられていることを確認してください。

音が出ない

・本製品の電源が入っていることを確認してください。

・本製品とデバイスが適切に接続されていることを確認してください。

・再生が一時的になっていないことを確認します。

・本製品とデバイスの音量になっていることを確認します。

・本製品とデバイスの音量を上げます。

スピーカーからノイズが出る

・EDIFIERスピーカーは、オーディオデバイスのバックグラウンドノイズが大きすぎる時、ノイズが少し発生します。オーディオケーブルを外し、ボリュームを上げてみてください。スピーカーから1メートル離れて音が聞こえない場合、本製品には問題ありません。

EDIFIERについて詳しくはwww.edifier.comをご覧ください

EDIFIERの保証については、www.edifier.comの関連ページを参照し、保証条件 (Warranty Terms) というセクションをご覧ください。