

e25HD Multimedia Speaker

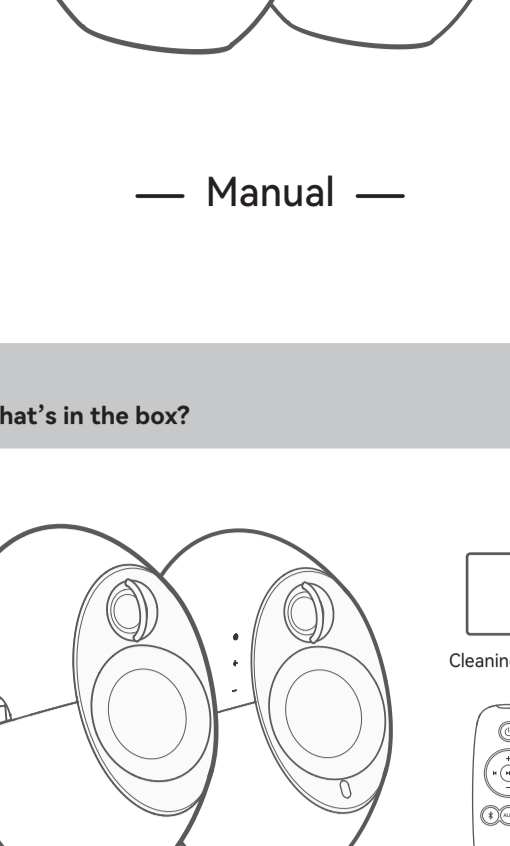

— Manual —

EN

1. What's in the box?

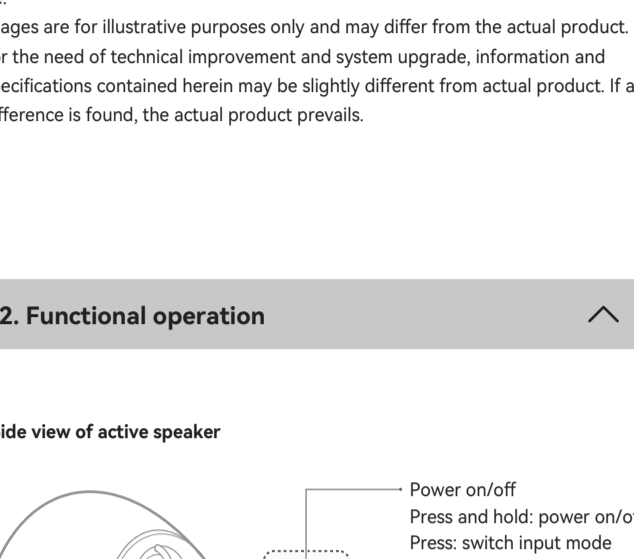

Note:

- Images are for illustrative purposes only and may differ from the actual product.
- For the need of technical improvement and system upgrade, information and specifications contained herein may be slightly different from actual product. If any difference is found, the actual product prevails.

2. Functional operation

● Side view of active speaker

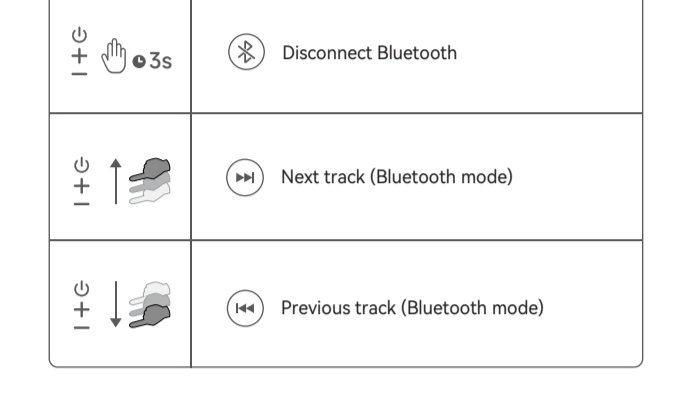

Control

		Play/pause (Bluetooth mode)
		Mute/mute off (AUX/OPT mode)
		Disconnect Bluetooth
		Next track (Bluetooth mode)
		Previous track (Bluetooth mode)

● Rear view of active speaker

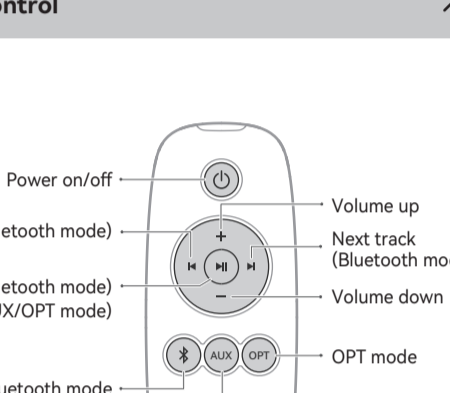

● Rear view of passive speaker

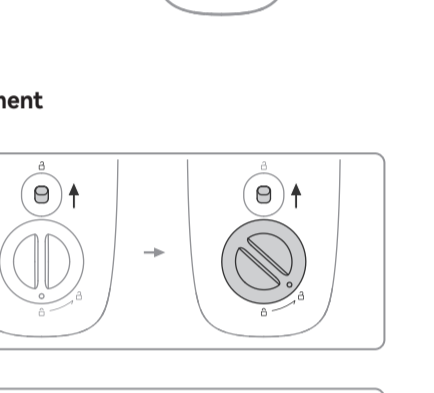

3. Remote control

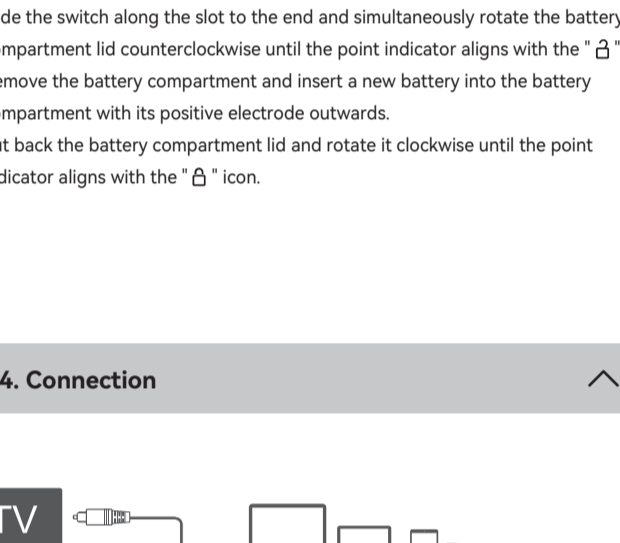

Battery replacement

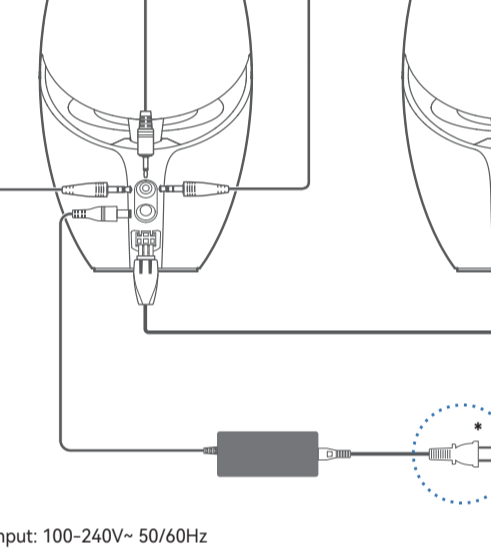

- Slide the switch along the slot to the end and simultaneously rotate the battery compartment lid counterclockwise until the point indicator aligns with the "B" icon.
- Insert the battery into the battery compartment with its positive electrode outwards.
- Put back the battery compartment lid and rotate it clockwise until the point indicator aligns with the "B" icon.

4. Connection

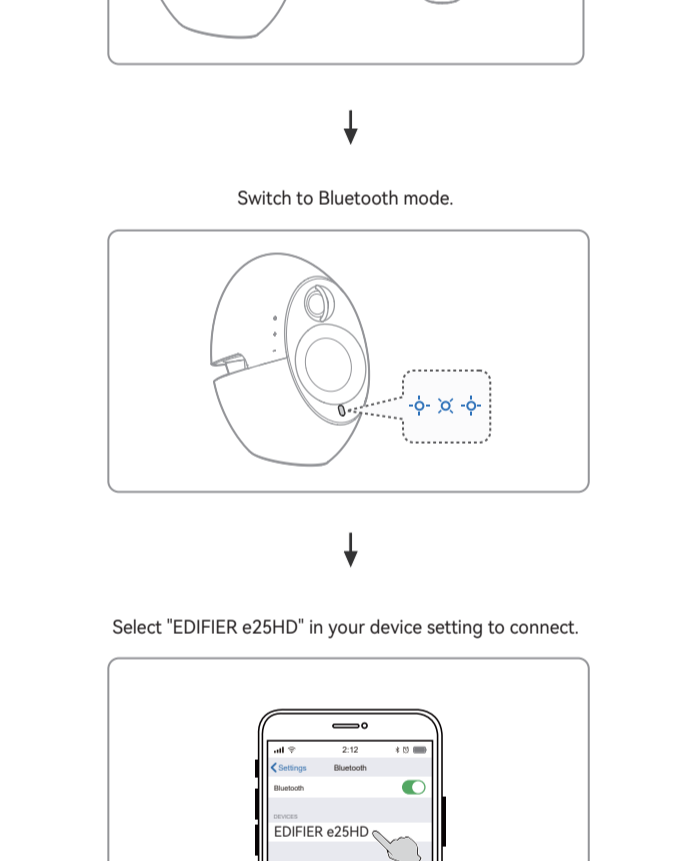

Power input: 100-240V~ 50/60Hz

* This plug type is meant for illustration purpose only.

5. Operating instructions

● Bluetooth input

Press the "⏻" button on the active speaker or the "📶" button on the remote control.

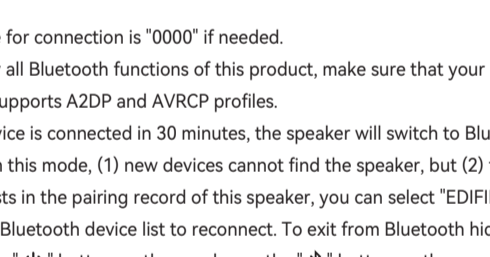

Switch to Bluetooth mode.

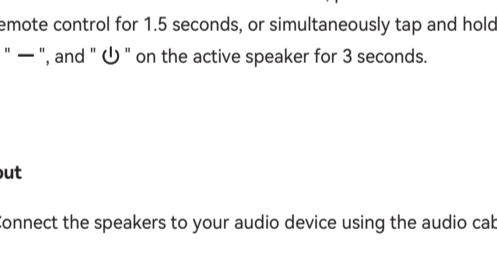

Select "EDIFIER e25HD" in your device setting to connect.

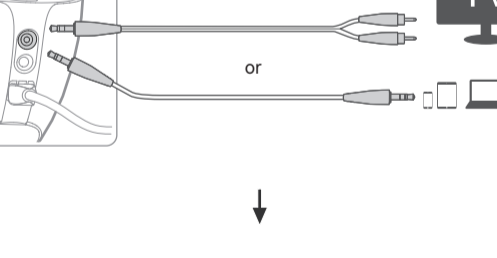

The indicator light will blink blue rapidly and then remain solid blue if successful.

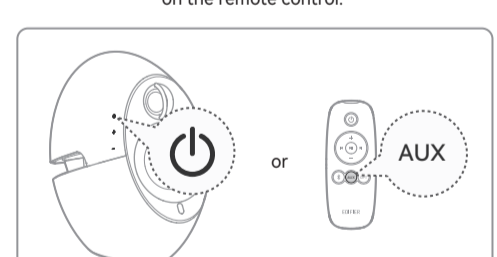

Note:

- Pin code for connection is "0000" if needed.
- To enjoy all Bluetooth functions of this product, make sure that your audio source device supports A2DP and AVRCP profiles.
- If no device is connected in 30 minutes, the speaker will switch to Bluetooth hidden mode. In this mode, (1) new devices cannot find the speaker, but (2) for a device that exists in the pairing record of this speaker, you can select "EDIFIER e25HD" from its Bluetooth device list to reconnect. To exit from Bluetooth hidden mode, press the "⏻" button on the speaker or the "📶" button on the remote control.
- To disconnect from the current Bluetooth device, press and hold the "📶" button on the remote control for 1.5 seconds, or simultaneously tap and hold the buttons of "+", "-", and "⏻" on the active speaker for 3 seconds.

● AUX input

Connect the speakers to your audio device using the audio cable.

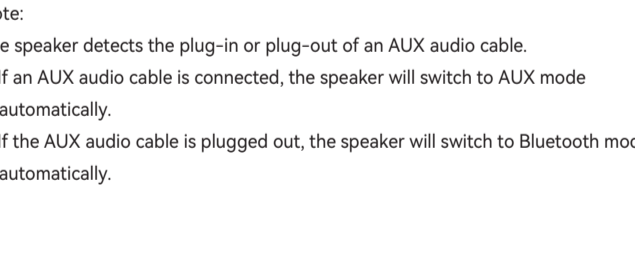

Press the "⏻" button on the active speaker or the "AUX" button on the remote control.

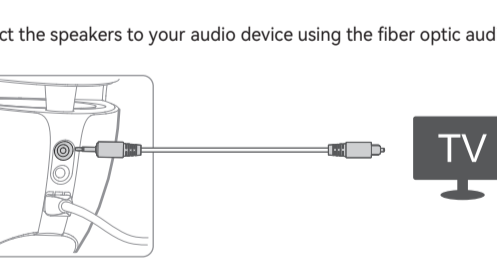

Switch to AUX mode.

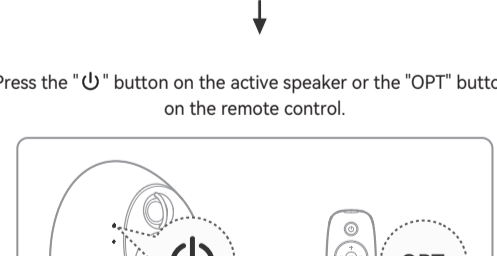

Play audio on the connected device.

Note:

- The speaker detects the plug-in or plug-out of an AUX audio cable.
- If an AUX audio cable is connected, the speaker will switch to AUX mode automatically.
- If the AUX audio cable is plugged out, the speaker will switch to Bluetooth mode automatically.

● OPT input

Connect the speakers to your audio device using the fiber optic audio cable.

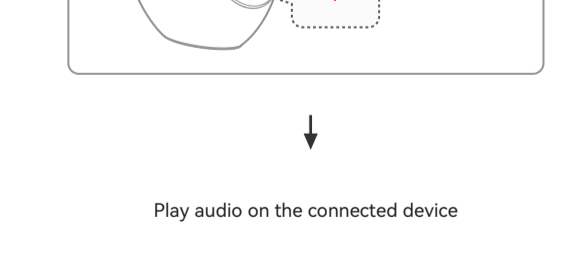

Press the "⏻" button on the active speaker or the "OPT" button on the remote control.

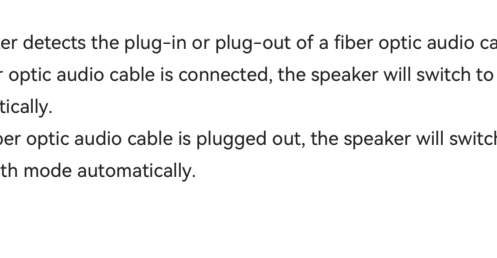

Switch to OPT mode

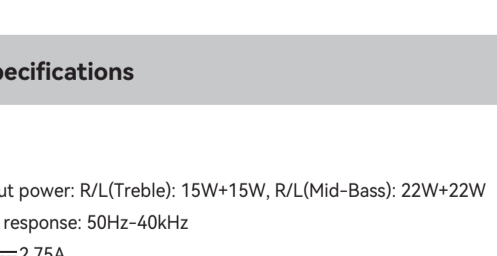

Play audio on the connected device

Note:

- The speaker detects the plug-in or plug-out of a fiber optic audio cable.
- If a fiber optic audio cable is connected, the speaker will switch to OPT mode automatically.
- If the fiber optic audio cable is plugged out, the speaker will switch to Bluetooth mode automatically.

6. Specifications

Total output power: R/L(Treble): 15W+15W, R/L(Mid-Bass): 22W+22W

Frequency response: 50Hz-40kHz

Input: 20V≈2.75A

Declaration for EU

Frequency Band: 2.402GHz ~ 2.480GHz

RF Power output: ≤13 dBm (EIRP)

There is no restriction of use.

7. Troubleshooting

Cannot connect to your Bluetooth device

- Make sure that the distance between this product and your Bluetooth device is less than 10 meters and there are no obstacles between them.
- Make sure that no device is connected to this product via Bluetooth.
- Make sure that this product is in Bluetooth pairing mode. If not, manually switch it to this mode.
- Restart this product, enable Bluetooth function on your Bluetooth device, and then try again.
- Reset this product to factory settings and try again.

No power

- Make sure that the power cable is properly connected.
- Make sure that the power supply is not disconnected.

No sound

- Make sure that this product and your device is properly connected.
- Make sure that the correct audio input source is selected.
- Make sure that the playback is not paused.
- Make sure that this product and your device are not muted.
- Increase the volume of this product and your device.

Noise coming from speakers

- EDIFIER speakers generate little noise, while the background noise of some audio devices are too high. Please unplug audio cables and turn the volume up. If no sound can be heard at 1 meter away from the speaker, there is no problem with this product.

To learn more about EDIFIER, please visit www.edifier.com

For EDIFIER warranty queries, please visit the relevant country page on www.edifier.com and review the section titled Warranty Terms.

USA and Canada: service@edifier.ca

South America: Please visit www.edifier.com (English) or

www.edifierla.com (Spanish/Portuguese) for local contact information.

1. Contenu de la boîte

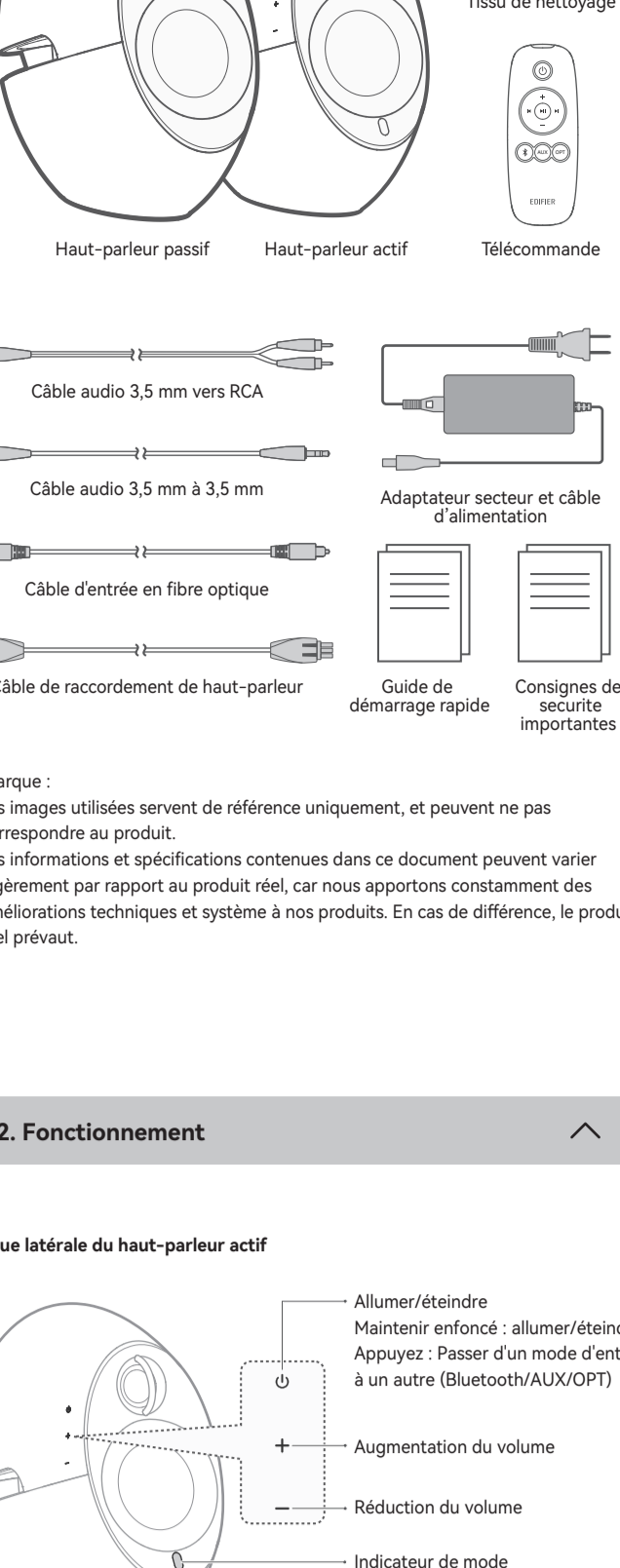
**Remarque :**

- Les images utilisées servent de référence uniquement, et peuvent ne pas correspondre au produit.
- Les informations et spécifications contenues dans ce document peuvent varier légèrement par rapport au produit réel, car nous apportons constamment des améliorations techniques et système à nos produits. En cas de différence, le produit réel prévaut.

2. Fonctionnement

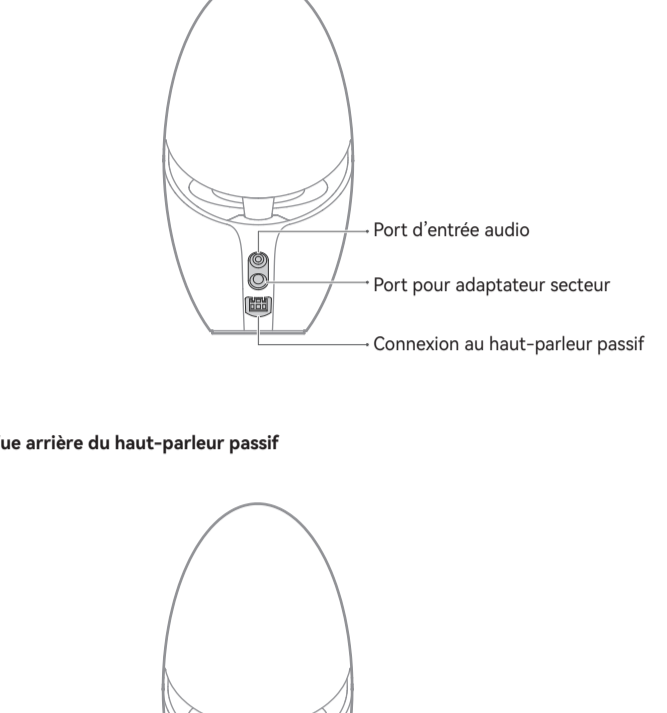
● Vue latérale du haut-parleur actif**Commandes**

x1	Lecture/pause (Mode Bluetooth) Muet activé ou désactivé (Mode AUX/OPT)
3s	Déconnecter le Bluetooth
	Piste suivante (Mode Bluetooth) Piste précédente (Mode Bluetooth)

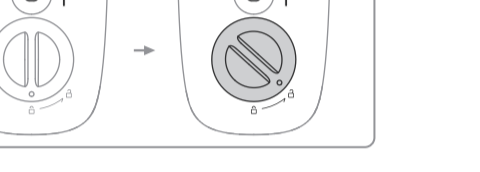
● Vue arrière du haut-parleur actif**● Vue arrière du haut-parleur passif**

3. Télécommande

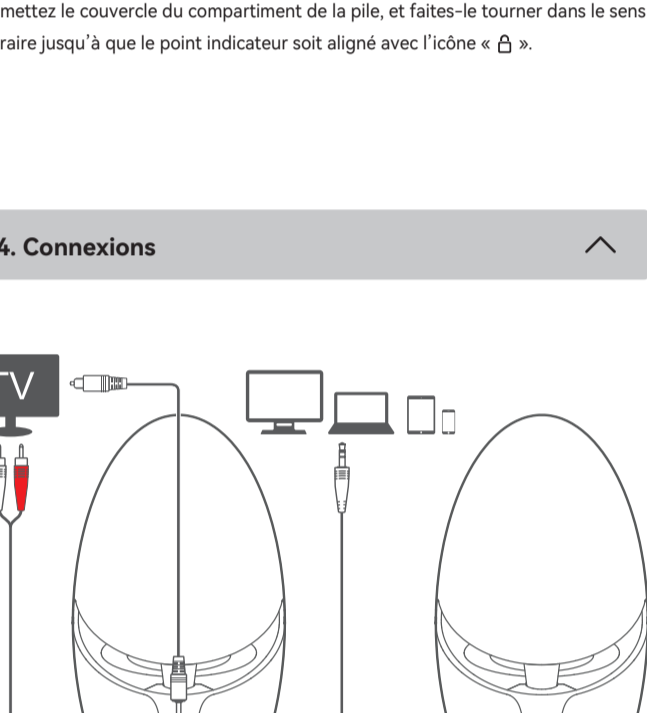
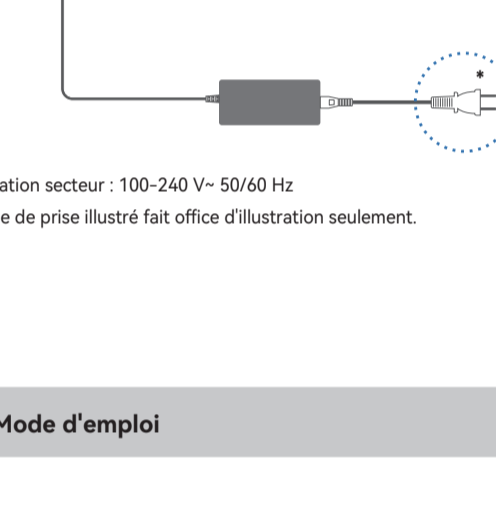
**Remplacement de la pile**

- Faites glisser le bouton dans la fente au maximum et faites tourner simultanément le couvercle du compartiment de la pile dans le sens inverse des aiguilles d'une montre jusqu'à que le point indicateur soit aligné sur l'icône « ».
- Retirez le couvercle de la pile et insérez une nouvelle pile dans le compartiment, le pôle positif orienté vers l'extérieur.
- Remettez le couvercle du compartiment de la pile, et faites-le tourner dans le sens horaire jusqu'à que le point indicateur soit aligné avec l'icône « ».

4. Connexions



Alimentation secteur : 100-240 V~ 50/60 Hz

* Le type de prise illustré fait office d'illustration seulement.

5. Mode d'emploi

● Entrée Bluetooth

Appuyez sur le bouton « » du haut-parleur actif ou le bouton « » de la télécommande.

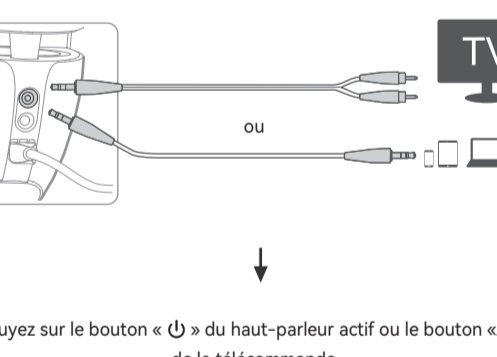

Passez en mode Bluetooth.

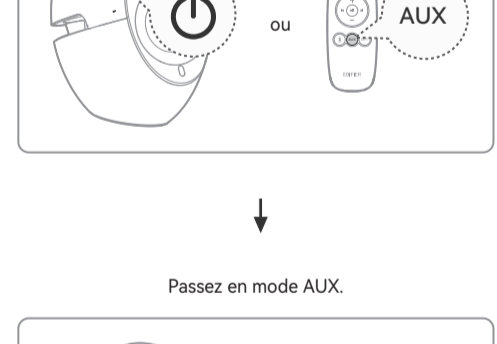

Le voyant clignotera rapidement en bleu puis restera allumé en bleu en cas de succès.

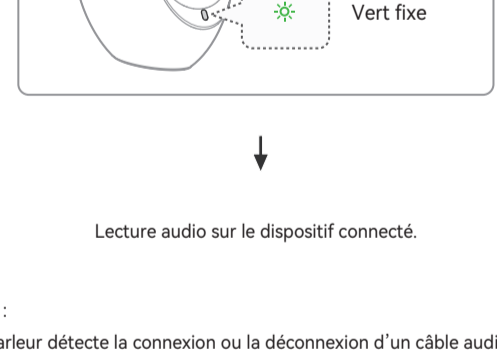
**Remarque :**

- Le code PIN de connexion par défaut est « 0000 », si demandé.
- Pour profiter pleinement des fonctions Bluetooth de ce produit, vérifiez que votre dispositif mobile n'est pas en charge le protocole A2DP et AVRCP.
- Si aucun appareil n'est connecté dans un délai de 30 minutes, le haut-parleur passera en mode masqué Bluetooth. Dans ce mode, (1) les nouveaux appareils ne peuvent pas trouver le haut-parleur, mais (2) pour un appareil déjà enregistré dans la mémoire d'association de ce haut-parleur, vous pouvez sélectionner « EDIFIER e25HD » dans la liste d'appareils Bluetooth pour établir une nouvelle connexion. Pour quitter le mode masqué Bluetooth, appuyez sur le bouton « » sur le haut-parleur ou sur le bouton « » sur la télécommande.
- Pour vous déconnecter de l'appareil Bluetooth actuel, maintenez le bouton « » sur la télécommande pendant 1,5 seconde, ou maintenez simultanément les boutons « + », « - » et « » sur le haut-parleur actif pendant 3 secondes.

● Entrée AUX

Connectez les haut-parleurs à votre dispositif audio avec le câble audio.

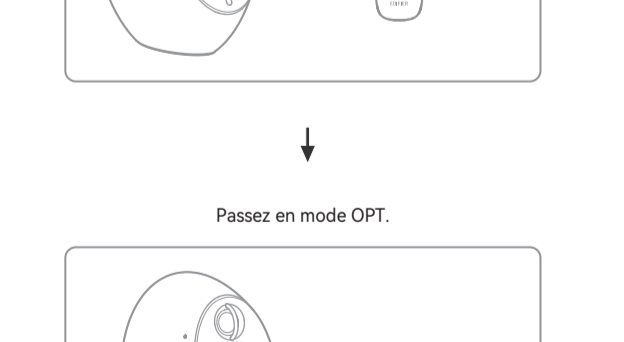

Appuyez sur le bouton « » du haut-parleur actif ou le bouton « AUX » de la télécommande.

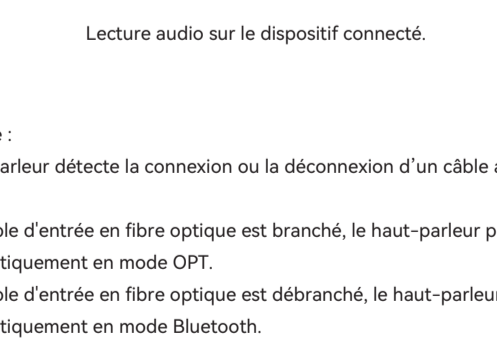

Passez en mode AUX.

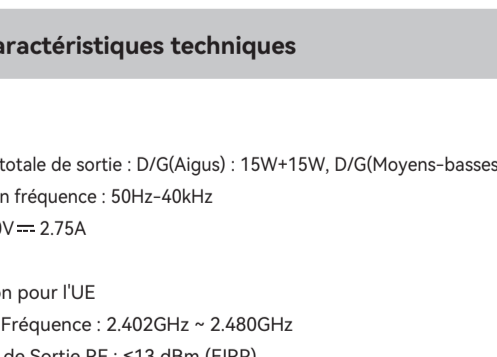

Lecture audio sur le dispositif connecté.

Remarque :

Le haut-parleur détecte la connexion ou la déconnexion d'un câble audio AUX.

- Si le câble audio AUX est branché, le haut-parleur passe automatiquement en mode AUX.
- Si le câble audio AUX est débranché, le haut-parleur passe automatiquement en mode Bluetooth.

● Entrée OPT

Connectez les haut-parleurs à votre dispositif audio à l'aide du câble d'entrée en fibre optique.

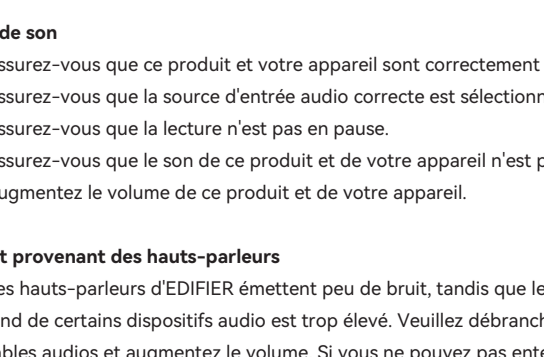

Appuyez sur le bouton « » du haut-parleur actif ou le bouton « OPT » de la télécommande.

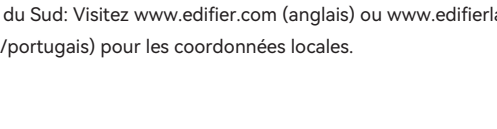

Passez en mode OPT.

Lecture audio sur le dispositif connecté.

Remarque :

Le haut-parleur détecte la connexion ou la déconnexion d'un câble audio à fibre optique.

- Si le câble d'entrée en fibre optique est branché, le haut-parleur passe automatiquement en mode OPT.
- Si le câble d'entrée en fibre optique est débranché, le haut-parleur passe automatiquement en mode Bluetooth.

6. Caractéristiques techniques

Puissance totale de sortie : D/G(Aigus) : 15W+15W, D/G(Moyens-basses) : 22W+22W

Réponse en fréquence : 50Hz-40kHz

Entrée : 20V \approx 2.75A

Déclaration pour l'UE

Bande de Fréquence : 2.402GHz ~ 2.480GHz

Puissance de Sortie RF : \leq 13 dBm (EIRP)

Il n'y a aucune restriction d'utilisation.

7. Dépannage

Impossible de connecter à votre appareil Bluetooth

- Assurez-vous que la distance entre ce produit et votre appareil Bluetooth est inférieure à 10 m, et qu'il n'y a aucun obstacle entre eux.
- Assurez-vous qu'aucun appareil n'est connecté à ce produit via Bluetooth.
- Assurez-vous que ce produit est en mode d'association Bluetooth. Sinon, basculez-le manuellement sur ce mode.
- Redémarrez ce produit, activez la fonction Bluetooth sur votre appareil Bluetooth, puis essayez à nouveau.
- Rétablissez les paramètres d'usine de ce produit et essayez à nouveau.

Pas d'alimentation

- Assurez-vous que le cordon d'alimentation est correctement connecté.
- Assurez-vous que l'alimentation secteur n'est pas interrompue.

Pas de son

- Assurez-vous que ce produit et votre appareil sont correctement connectés.
- Assurez-vous que la source d'entrée audio correcte est sélectionnée.
- Assurez-vous que la lecture n'est pas en pause.
- Assurez-vous que le son de ce produit et de votre appareil n'est pas coupé.
- Augmentez le volume de ce produit et de votre appareil.

Bruit provenant des hauts-parleurs

- Les hauts-parleurs d'EDIFIER émettent peu de bruit, tandis que le bruit de fond de certains dispositifs audio est trop élevé. Veuillez débrancher les câbles audios et augmentez le volume. Si vous ne pouvez pas entendre les hauts-parleurs en vous tenant à 1 mètre d'eux, alors il y a un problème avec ce produit.

Pour en savoir plus sur EDIFIER, visitez www.edifier.com

Pour des demandes relatives à la garantie d'EDIFIER, visitez la page pour votre pays sur www.edifier.com et lisez la section intitulée Modalités de garantie.

États-Unis et Canada: service@edifier.ca

Amérique du Sud: Visitez www.edifier.com (anglais) ou www.edifierla.com

(espagnol/portugais) pour les coordonnées locales.

ES

1. Contenido de la caja

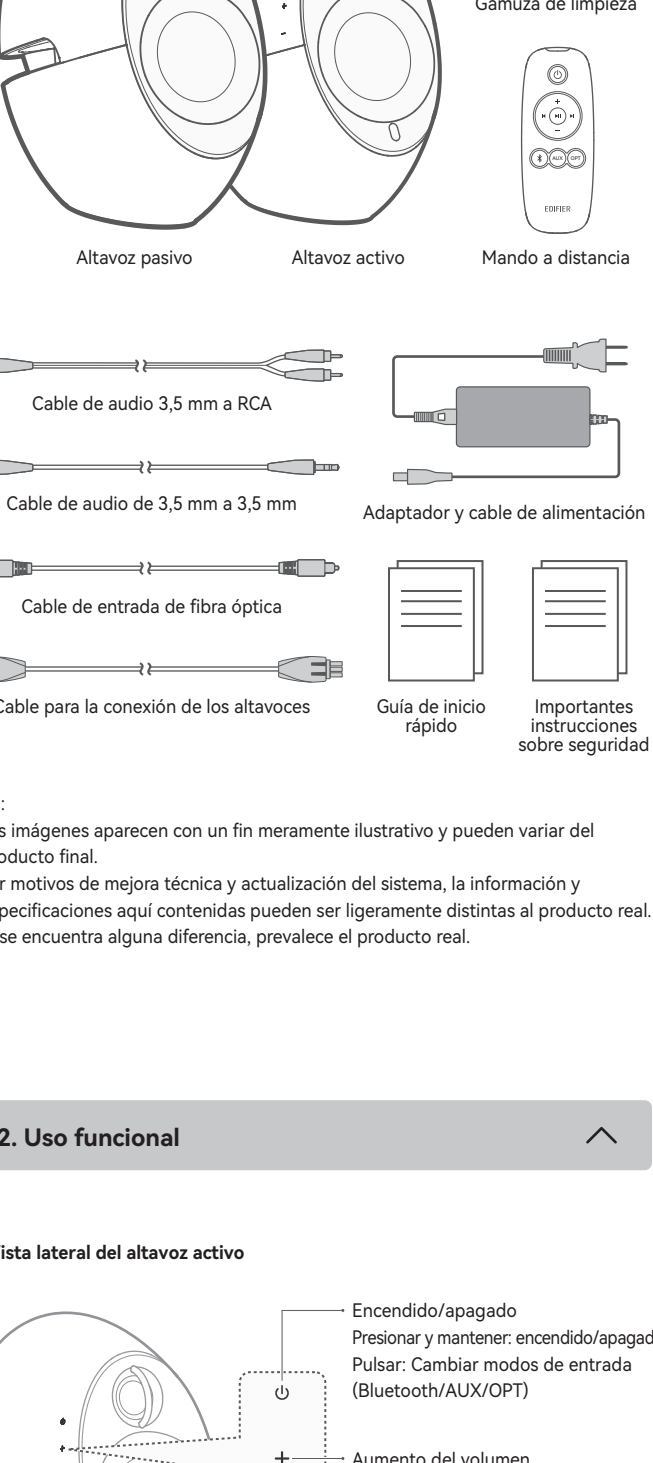

Nota:

- Las imágenes aparecen con un fin meramente ilustrativo y pueden variar del producto final.
- Por motivos de mejora técnica y actualización del sistema, la información y especificaciones aquí contenidas pueden ser ligeramente distintas al producto real. Si se encuentra alguna diferencia, prevalece el producto real.

2. Uso funcional

Vista lateral del altavoz activo

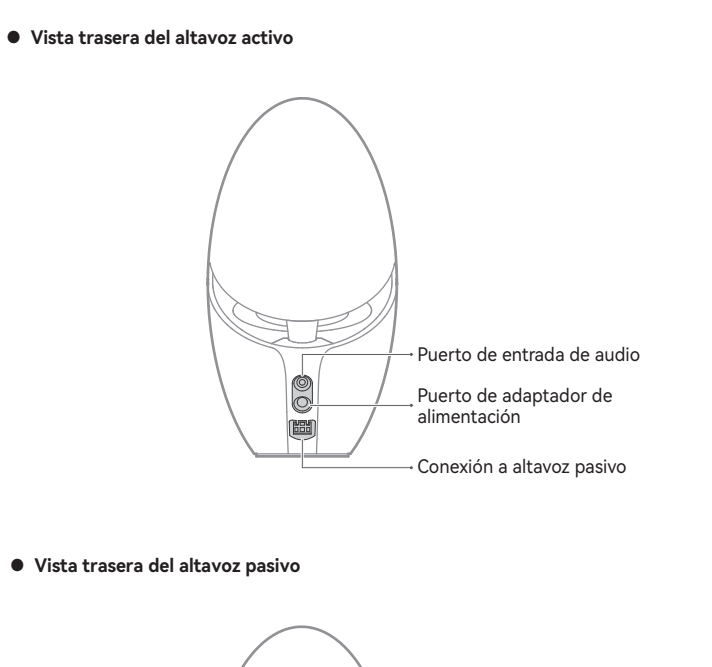

Controles

	Reproducción/pausa (Modo Bluetooth)
	Silenciar/recuperar sonido (Modo AUX/OPT)
	Desconectar Bluetooth
	Pista siguiente (Modo Bluetooth)
	Pista anterior (Modo Bluetooth)

Vista trasera del altavoz activo



Vista trasera del altavoz pasivo

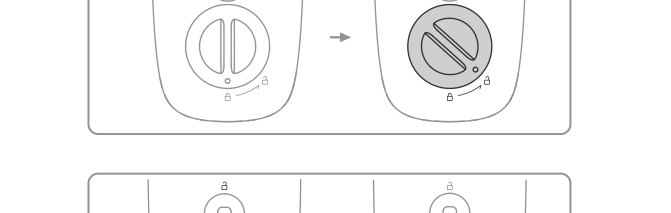

3. Mando a distancia

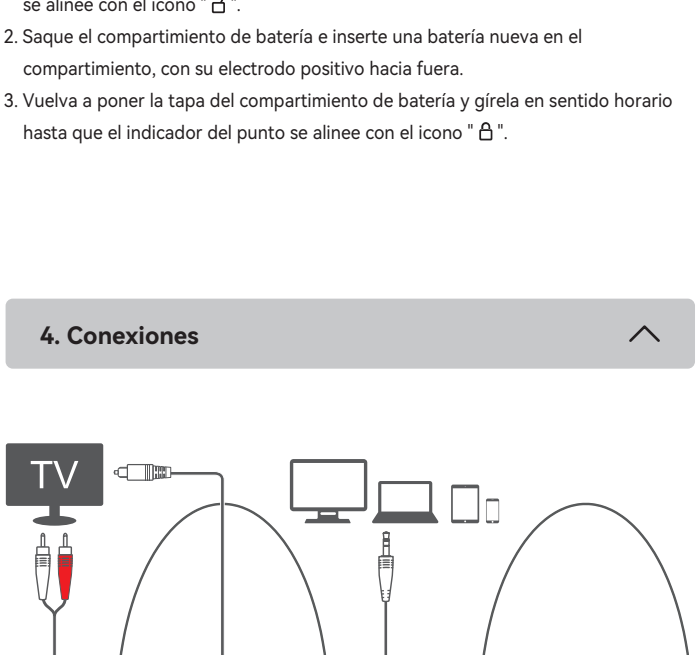

Sustitución de batería

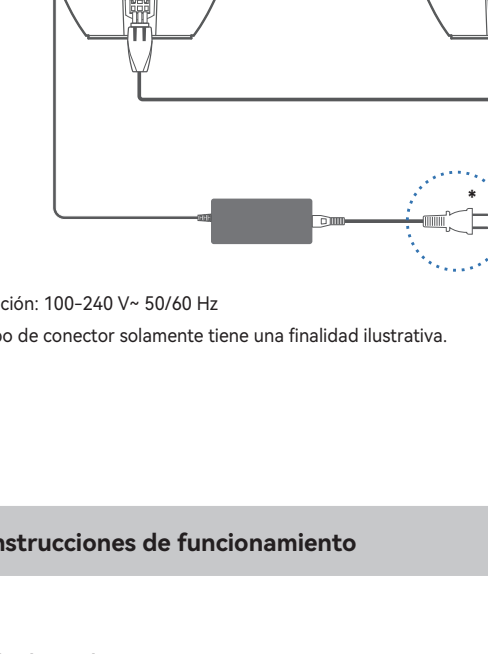

- Deslice el interruptor de la ranura hasta el final y gire simultáneamente la tapa del compartimento de batería en sentido antihorario hasta que el indicador del punto se alinee con el icono "B".
- Saque el compartimento de batería e inserte una batería nueva en el compartimento, con su electrodo positivo hacia fuera.
- Vuelva a poner la tapa del compartimento de batería y gírela en sentido horario hasta que el indicador del punto se alinee con el icono "B".

4. Conexiones

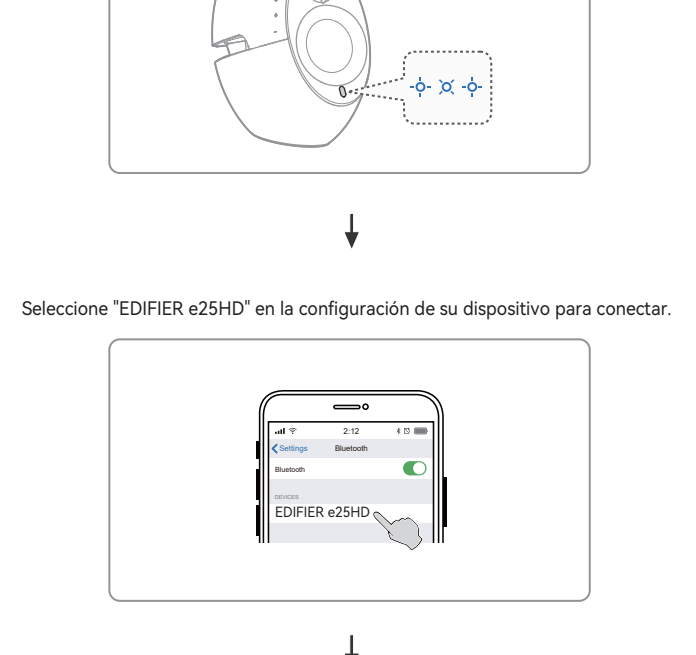

Alimentación: 100-240 V~ 50/60 Hz

* Este tipo de conector solamente tiene una finalidad ilustrativa.

5. Instrucciones de funcionamiento

Entrada Bluetooth

Pulsa el botón "⏻" en el altavoz activo o el botón "📶" en el mando a distancia.

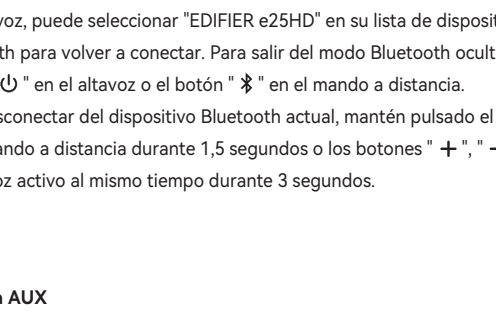

Cambia a modo Bluetooth.

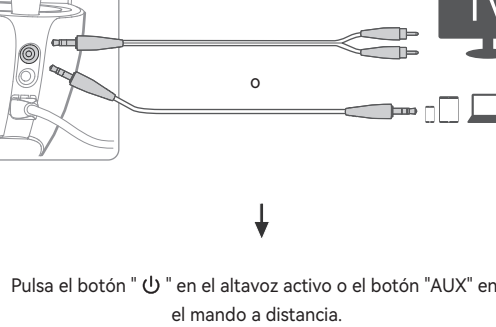

Seleccione "EDIFIER e25HD" en la configuración de su dispositivo para conectar.

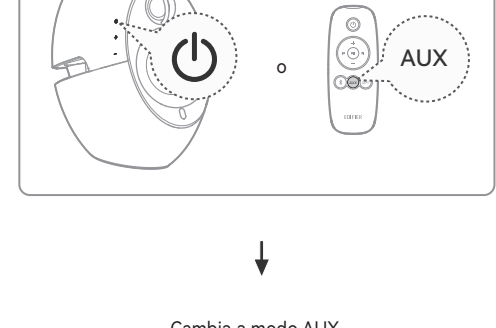

La luz indicadora parpadeará rápido en azul y luego permanecerá en azul fijo si todo sale bien.

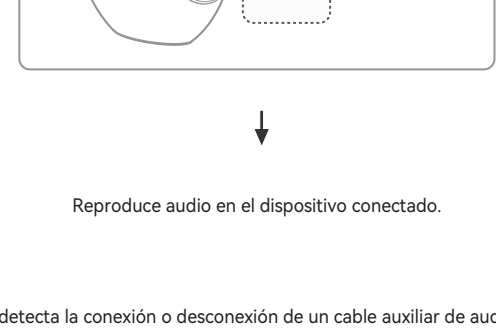

Nota:

- Si necesita el código PIN para conectarse, introduzca "0000".
- Asegúrese de que todas las funciones Bluetooth de este producto, asegúrese de que el dispositivo de audio admite los perfiles A2DP y AVRCP.
- Si no se conecta ningún dispositivo en 30 minutos, el altavoz pasará a modo Bluetooth oculto. En este modo, (1) los nuevos dispositivos no pueden encontrar el altavoz, pero (2) para un dispositivo existente en el registro de emparejamiento del altavoz, puede seleccionar "EDIFIER e25HD" en su lista de dispositivos Bluetooth para volver a conectar. Para salir del modo Bluetooth oculto, pulse el botón "⏻" en el altavoz o el botón "📶" en el mando a distancia.
- Para desconectar del dispositivo Bluetooth actual, mantén pulsado el botón "📶" en el mando a distancia durante 1,5 segundos o los botones "+", "-", y "⏻" en el altavoz activo al mismo tiempo durante 3 segundos.

Entrada AUX

Conecta el altavoz al dispositivo de audio con el cable de audio.

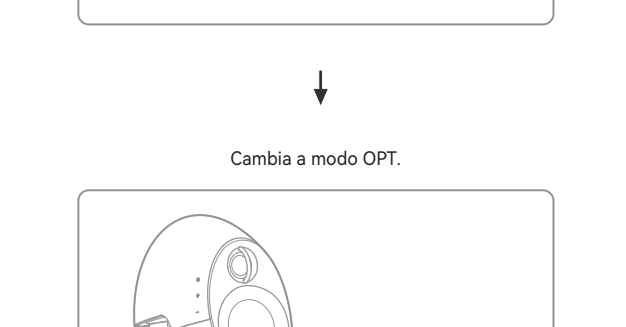

Pulsa el botón "⏻" en el altavoz activo o el botón "AUX" en el mando a distancia.

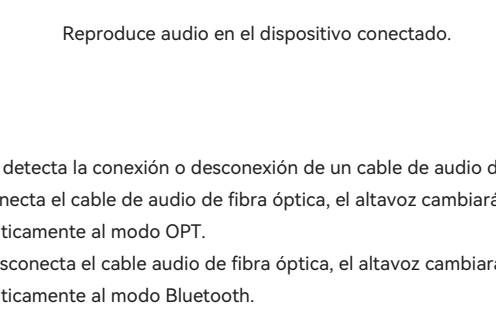

Cambia a modo AUX.

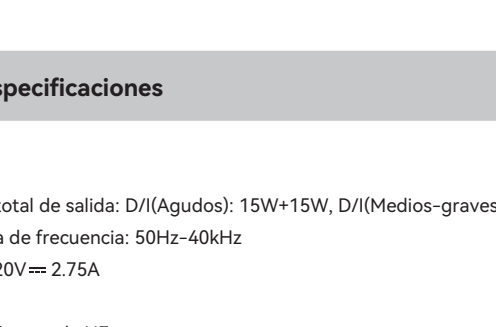

Reproduce audio en el dispositivo conectado.

Nota:

- El altavoz detecta la conexión o desconexión de un cable auxiliar de audio.
- Si se conecta el cable auxiliar de audio, el altavoz cambiará automáticamente al modo AUX.
- Si se desconecta el cable auxiliar de audio, el altavoz cambiará automáticamente al modo Bluetooth.

Entrada OPT

Conecta el altavoz al dispositivo de audio con el cable de audio de fibra óptica.

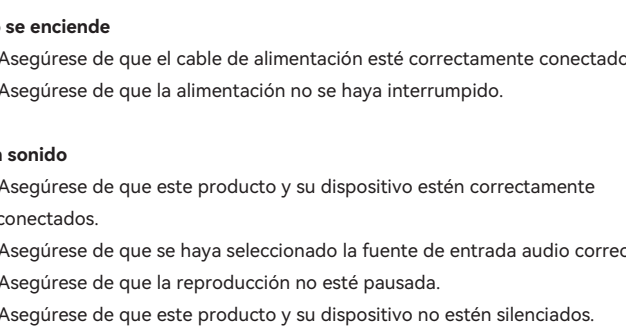

Pulsa el botón "⏻" en el altavoz activo o el botón "OPT" en el mando a distancia.

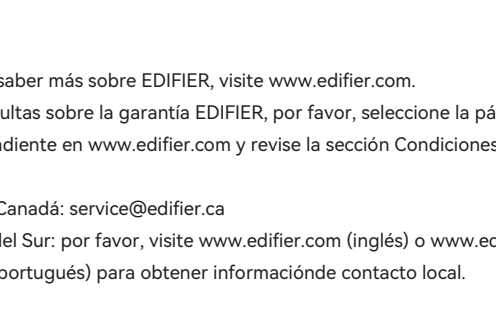

Cambia a modo OPT.

Reproduce audio en el dispositivo conectado.

Nota:

- El altavoz detecta la conexión o desconexión de un cable de audio de fibra óptica.
- Si se conecta el cable de audio de fibra óptica, el altavoz cambiará automáticamente al modo OPT.
- Si se desconecta el cable audio de fibra óptica, el altavoz cambiará automáticamente al modo Bluetooth.

6. Especificaciones

Potencia total de salida: D/(Agudos): 15W+15W, D/(Medios-graves): 22W+22W

Respuesta de frecuencia: 50Hz-40kHz

Entrada: 20V= 2.75A

Declaración para la UE

Banda de Frecuencia: 2.402GHz ~ 2.480GHz

RF Potencia de Salida: ≤13 dBm (EIRP)

No hay restricciones de uso.

7. Resolución de problemas

No se puede conectar a su dispositivo Bluetooth

- Asegúrese de que la distancia entre este producto y su dispositivo Bluetooth sea inferior a 10 metros y que no existan obstáculos entre ellos.
- Asegúrese de que ningún dispositivo se conecte con este producto por Bluetooth.
- Asegúrese de que este producto esté en modo de emparejamiento Bluetooth. Si no, cambie manualmente a este modo.
- Reinicie este producto, active la función Bluetooth en su dispositivo Bluetooth, e inténtelo de nuevo.
- Restablezca la configuración de fábrica de este producto e inténtelo de nuevo.

No se enciende

- Asegúrese de que el cable de alimentación esté correctamente conectado.
- Asegúrese de que la alimentación no se haya interrumpido.

Sin sonido

- Asegúrese de que este producto y su dispositivo estén correctamente conectados.
- Asegúrese de que se haya seleccionado la fuente de entrada de audio correcta.
- Asegúrese de que la reproducción no esté pausada.
- Asegúrese de que este producto y su dispositivo no estén silenciados.
- Aumente el volumen de este producto y su dispositivo.

Ruido procedente de los altavoces

- Los altavoces EDIFIER generan el menor ruido posible, mientras que otros dispositivos de audio emiten demasiado ruido de fondo. Desconecte los cables de audio y suba el volumen, si no se oye ningún sonido a un metro de distancia del altavoz, el aparato funciona correctamente.

Si quiere saber más sobre EDIFIER, visite www.edifier.com.

Para consultas sobre la garantía EDIFIER, por favor, seleccione la página del país correspondiente en www.edifier.com y revise la sección Condiciones de la garantía.

EE.UU. y Canadá: service@edifier.ca

América del Sur: por favor, visite www.edifier.com (inglés) o www.edifierla.com (español/portugués) para obtener información de contacto local.

1. Lieferumfang

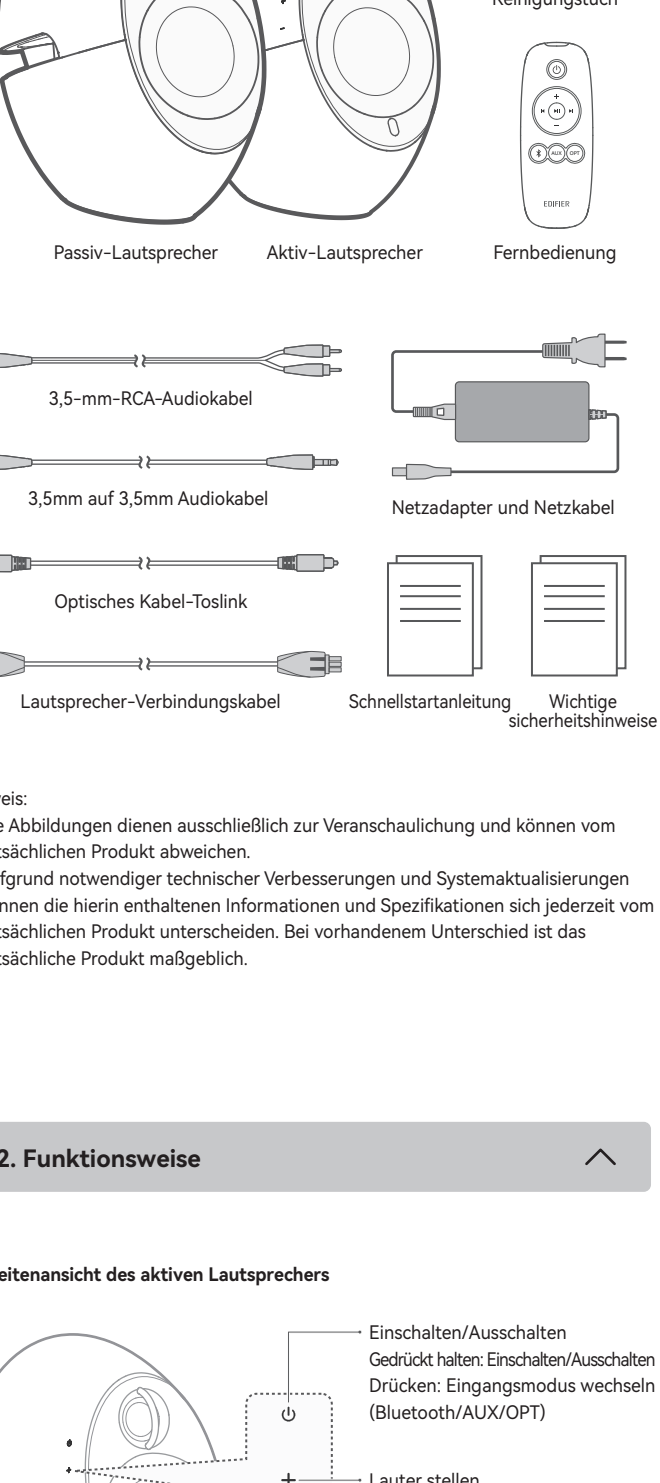

Hinweis:

- Die Abbildungen dienen ausschließlich zur Veranschaulichung und können vom tatsächlichen Produkt abweichen.
- Aufgrund notwendiger technischer Verbesserungen und Systemaktualisierungen können die hierin enthaltenen Informationen und Spezifikationen sich jederzeit vom tatsächlichen Produkt unterscheiden. Bei vorhandenem Unterschied ist das tatsächliche Produkt maßgeblich.

2. Funktionsweise

Seitenansicht des aktiven Lautsprechers

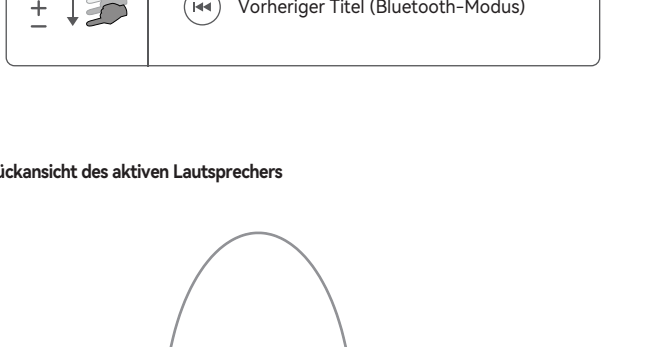

Steuerelemente

 	Wiedergabe/pause (Bluetooth-Modus) Stummschaltung/Stummschaltung aus (AUX/OPT-Modus)
	Bluetooth trennen
	Nächster Titel (Bluetooth-Modus)
	Vorheriger Titel (Bluetooth-Modus)

Rückansicht des aktiven Lautsprechers

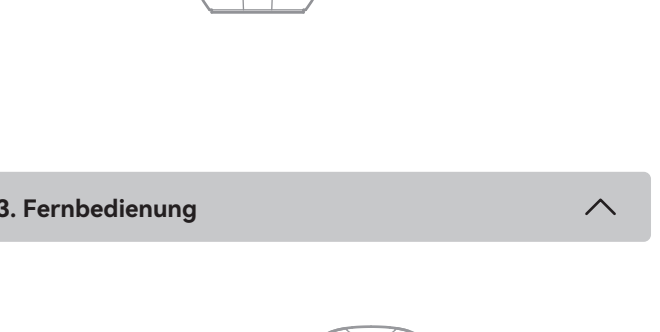

Rückansicht des passiven Lautsprechers

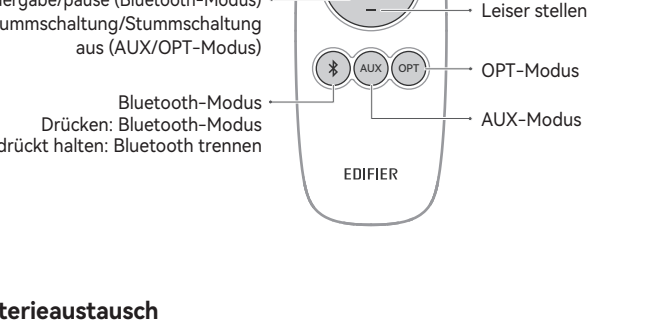

3. Fernbedienung

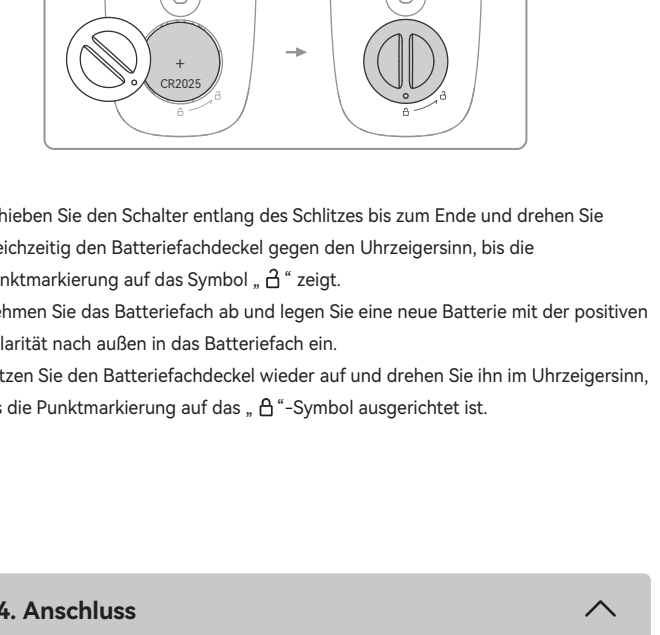

Batterieaustausch

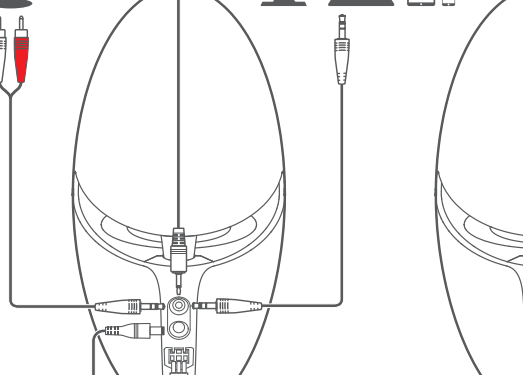

- Schieben Sie den Schalter entlang des Schlitzes bis zum Ende und drehen Sie gleichzeitig den Batteriefachdeckel gegen den Uhrzeigersinn, bis die Punktmarkierung auf das Symbol „“ zeigt.
- Nehmen Sie das Batteriefach ab und legen Sie eine neue Batterie mit der positiven Polarität nach außen in das Batteriefach ein.
- Setzen Sie den Batteriefachdeckel wieder auf und drehen Sie ihn im Uhrzeigersinn, bis die Punktmarkierung auf das „“-Symbol ausgerichtet ist.

4. Anschluss

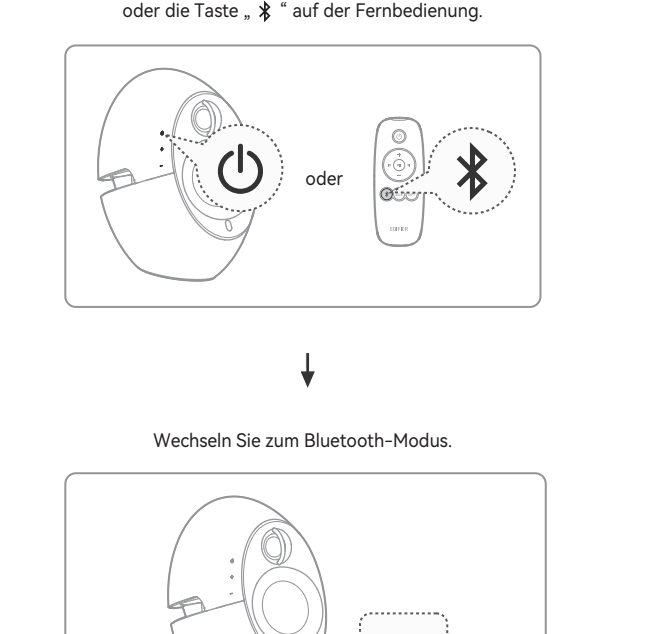

Netzeingang: 100-240 V~ 50/60 Hz

* Dieser Steckertyp dient nur zur Veranschaulichung.

5. Bedienungsanleitung

Bluetooth-Eingang

Drücken Sie die Taste „“ am eingeschalteten Lautsprecher oder die Taste „“ auf der Fernbedienung.

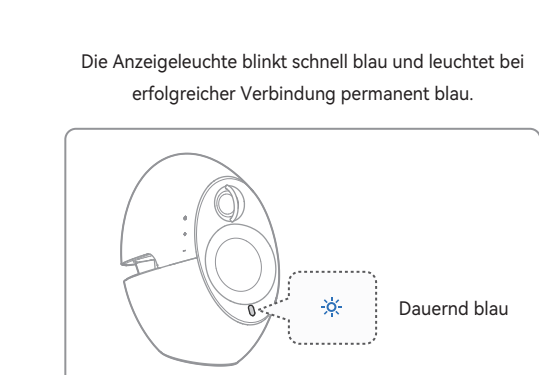

Wechseln Sie zum Bluetooth-Modus.

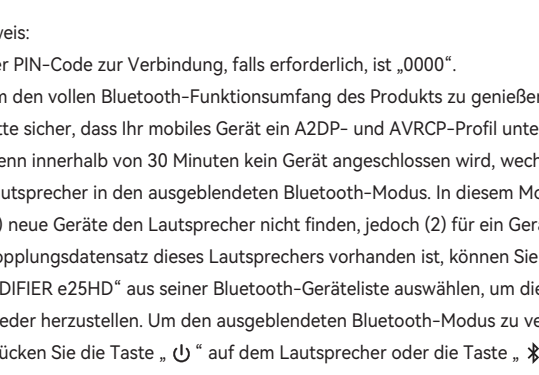

Die Anzeigelampe blinkt schnell blau und leuchtet bei erfolgreicher Verbindung permanent blau.

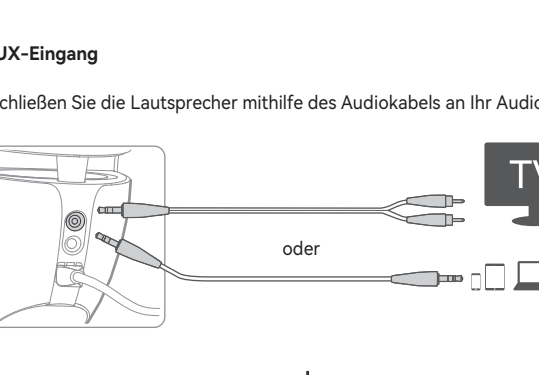

Hinweis:

- Der PIN-Code zur Verbindung, falls erforderlich, ist „0000“.
- Um den vollen Bluetooth-Funktionsumfang des Produkts zu genießen, stellen Sie bitte sicher, dass Ihr mobiles Gerät ein A2DP- und AVRCP-Profil unterstützt.
- Wenn innerhalb von 30 Minuten kein Gerät angeschlossen wird, wechselt der Lautsprecher in den ausgeblendeten Bluetooth-Modus. In diesem Modus können (1) neue Geräte den Lautsprecher nicht finden, jedoch (2) für ein Gerät, das im Kopplungsdatensatz dieses Lautsprechers vorhanden ist, können Sie den „EDIFIER e25HD“ aus seiner Bluetooth-Geräteeinstellung auswählen, um die Verbindung wieder herzustellen. Um den ausgeblendeten Bluetooth-Modus zu verlassen, drücken Sie die Taste „“ auf dem Lautsprecher oder die Taste „“ auf der Fernbedienung.
- Um die Verbindung zum aktuellen Bluetooth-Gerät zu trennen, halten Sie die Taste „“ auf der Fernbedienung 1,5 Sekunden lang gedrückt oder halten Sie gleichzeitig die Tasten „“, „“ und „“ auf dem aktiven Lautsprecher und halten Sie diese 3 Sekunden lang gedrückt.

AUX-Eingang

Schließen Sie die Lautsprecher mithilfe des Audiokabels an Ihr Audiogerät an.

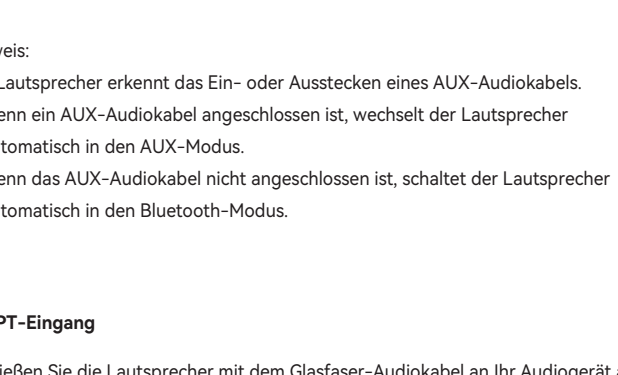

Drücken Sie die Taste „“ am eingeschalteten Lautsprecher oder die Taste „AUX“ auf der Fernbedienung.



Audiowiedergabe auf dem angeschlossenen Gerät.

Hinweis:

- Der Lautsprecher erkennt das Ein- oder Ausstecken eines AUX-Audiokabels.
- Wenn ein AUX-Audiokabel angeschlossen ist, wechselt der Lautsprecher automatisch in den AUX-Modus.
- Wenn das AUX-Audiokabel nicht angeschlossen ist, schaltet der Lautsprecher automatisch in den Bluetooth-Modus.

OPT-Eingang

Schließen Sie die Lautsprecher mit dem Glasfaser-Audiokabel an Ihr Audiogerät an.

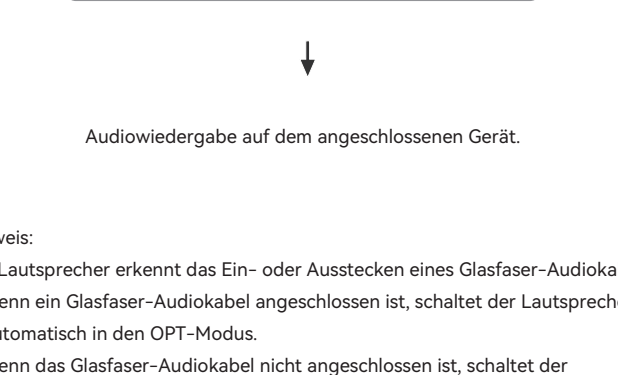

Drücken Sie die Taste „“ am eingeschalteten Lautsprecher oder die Taste „OPT“ auf der Fernbedienung.



Audiowiedergabe auf dem angeschlossenen Gerät.

Hinweis:

- Der Lautsprecher erkennt das Ein- oder Ausstecken eines Glasfaser-Audiokabels.
- Wenn ein Glasfaser-Audiokabel angeschlossen ist, schaltet der Lautsprecher automatisch in den OPT-Modus.
- Wenn das Glasfaser-Audiokabel nicht angeschlossen ist, schaltet der Lautsprecher automatisch in den Bluetooth-Modus.

6. Technische Daten

Gesamt-Ausgangsleistung: R/L(Hochtöne): 15W+15W, R/L(Mittenbass): 22W+22W
 Frequenzgang: 50Hz-40kHz
 Eingang: 20V=2.75A

EU-Konformitätserklärung

Frequenzband: 2.402GHz ~ 2.480GHz

RF Ausgangsleistung: ≤13 dBm (EIRP)

Keine Nutzungseinschränkungen vorhanden.

7. Fehlerbehebung

Verbindung mit Ihrem Bluetooth-Gerät ist nicht möglich

- Stellen Sie sicher, dass der Abstand zwischen diesem Produkt und Ihrem Bluetooth-Gerät weniger als 10 Meter beträgt und dass sich keine Hindernisse zwischen ihnen befinden.
- Stellen Sie sicher, dass kein Gerät über Bluetooth mit diesem Produkt verbunden ist.
- Stellen Sie sicher, dass sich das Produkt im Bluetooth-Kopplungsmodus befindet. Ist dies nicht der Fall, schalten Sie manuell in diesen Modus um.
- Starten Sie dieses Produkt neu, aktivieren Sie die Bluetooth-Funktion auf Ihrem Bluetooth-Gerät, und versuchen Sie es dann erneut.
- Setzen Sie dieses Produkt auf die Werkseinstellungen zurück und versuchen Sie es erneut.

Keine Stromversorgung

- Stellen Sie sicher, dass das Netzkabel korrekt angeschlossen ist.
- Stellen Sie sicher, dass die Stromversorgung nicht unterbrochen ist.

Kein Ton

- Stellen Sie sicher, dass dieses Produkt und Ihr Gerät ordnungsgemäß angeschlossen sind.
- Stellen Sie sicher, dass die richtige Audioeingangs-Quelle ausgewählt ist.
- Stellen Sie sicher, dass die Wiedergabe nicht pausiert ist.
- Stellen Sie sicher, dass dieses Produkt und Ihr Gerät nicht stummgeschaltet sind.
- Erhöhen Sie die Lautstärke auf diesem Produkt und auf Ihrem Gerät.

Aus den Lautsprechern wird ein Rauschen ausgesendet

- Lautsprecher von EDIFIER erzeugen ein geringes Rauschen, wenn das Grundrauschen eines der anderen Audiogeräte zu groß ist. Trennen Sie die Audiokabel und drehen Sie die Lautstärke auf. Sollte in einem Abstand von einem Meter zum Lautsprecher kein Geräusch zu vernehmen sein, dann liegt bei diesem Produkt kein Problem vor.

Um mehr über EDIFIER zu erfahren, besuchen Sie bitte www.edifier.com
 Bei Fragen zu Garantieleistungen unserer Produkte gehen Sie bitte auf die entsprechende Webseite Ihres Landes unter www.edifier.com und schauen Sie im Abschnitt Garantiebestimmungen nach.

1. Contenuto della confezione

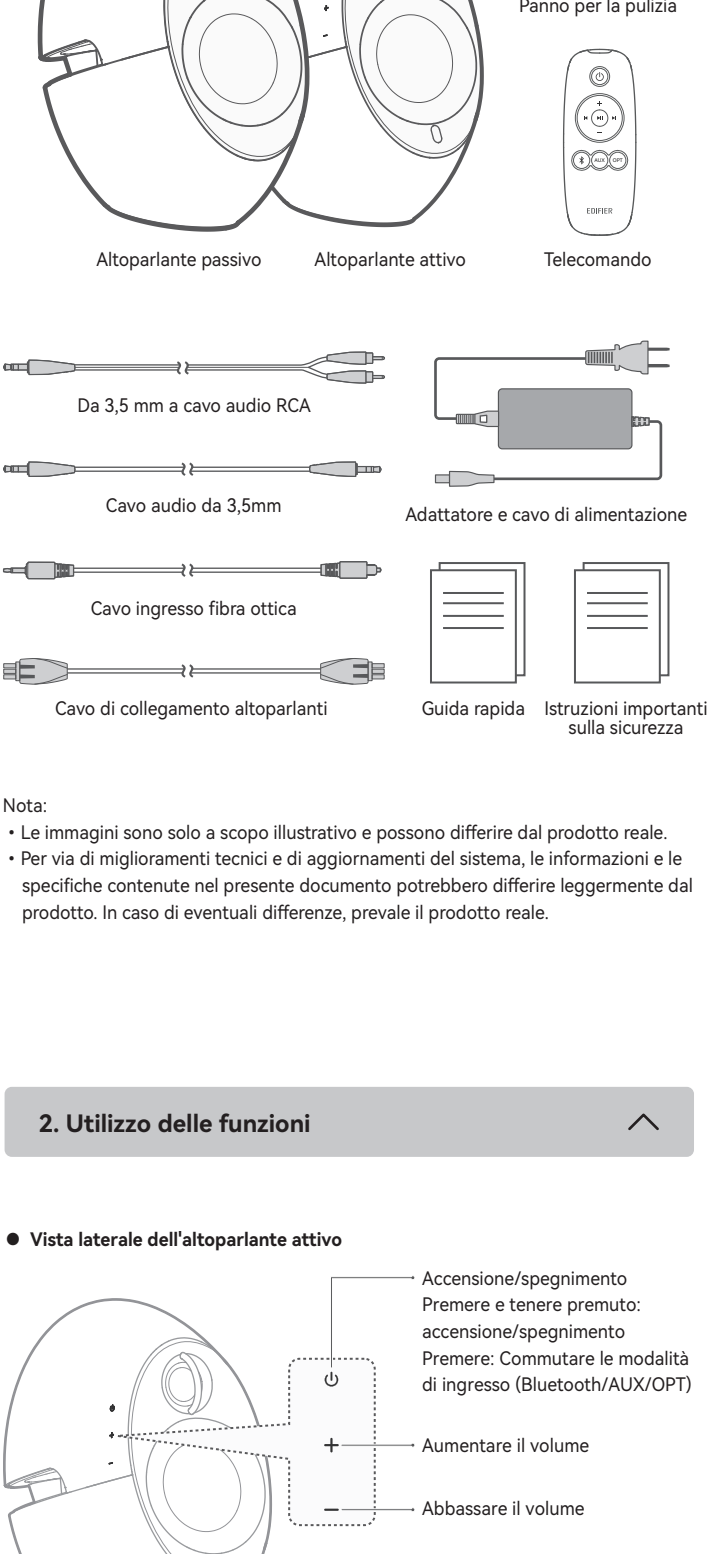

Nota:

- Le immagini sono solo a scopo illustrativo e possono differire dal prodotto reale.
- Per via di miglioramenti tecnici e di aggiornamenti del sistema, le informazioni e le specifiche contenute nel presente documento potrebbero differire leggermente dal prodotto. In caso di eventuali differenze, prevale il prodotto reale.

2. Utilizzo delle funzioni

● Vista laterale dell'altoparlante attivo



Comandi

x1 	Riproduzione/pausa (Modalità Bluetooth) Muto/muto disattivato (Modalità AUX/OPT)
x3s	Disattivare il Bluetooth
	Brano successivo (Modalità Bluetooth)
	Brano precedente (Modalità Bluetooth)

● Vista posteriore dell'altoparlante attivo



● Vista posteriore dell'altoparlante passivo

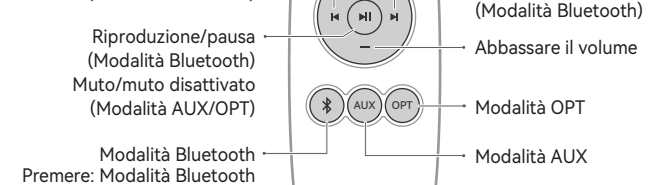

3. Telecomando

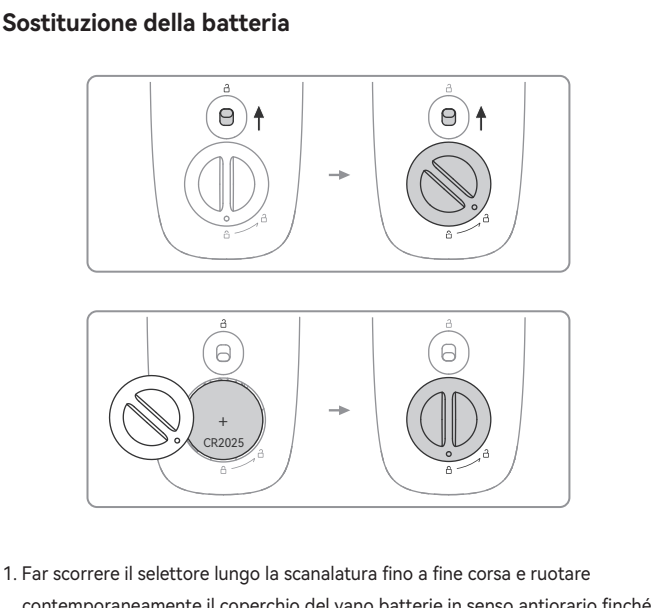

Sostituzione della batteria

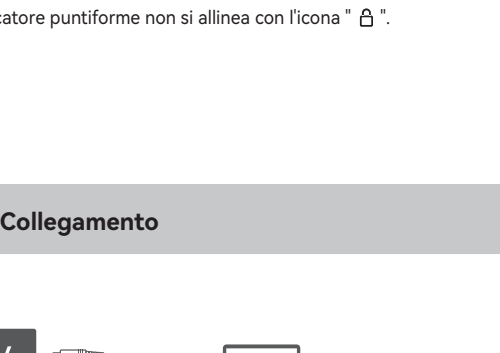

- Far scorrere il selettore lungo la scanalatura fino a fine corsa e ruotare contemporaneamente il coperchio del vano batterie in senso antiorario finché l'indicatore puntiforme non si allinea con l'icona "A".
- Rimuovere il vano batteria e inserirvi una batteria nuova ponendo l'elettrodo positivo rivolto verso l'esterno.
- Riposizionare il coperchio del vano batteria in senso orario finché l'indicatore puntiforme non si allinea con l'icona "A".

4. Collegamento

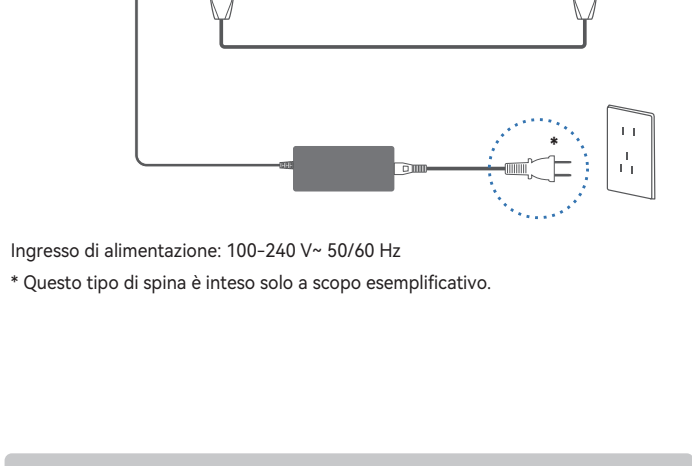

Ingresso di alimentazione: 100-240 V~ 50/60 Hz

* Questo tipo di spina è inteso solo a scopo esemplificativo.

5. Istruzioni d'uso

● Ingresso Bluetooth

Premere il pulsante "⏻" sull'altoparlante attivo o il pulsante "📶" del telecomando.

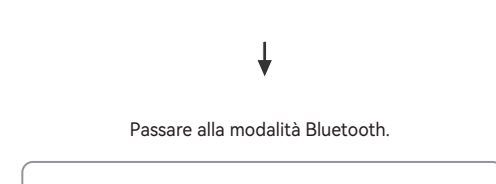

Passare alla modalità Bluetooth.

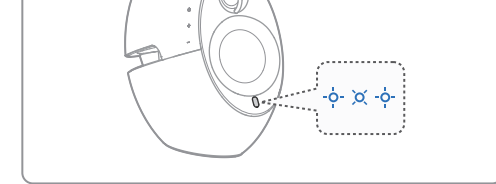

Selezionare "EDIFIER e25HD" nel proprio dispositivo per effettuare la connessione.



La spia lampeggerà rapidamente in blu e rimarrà fissa in blu in caso di successo.

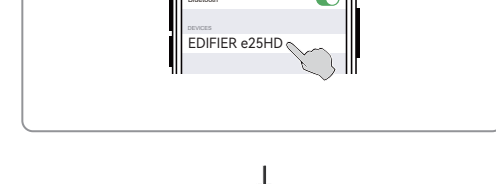

Nota:

- Il codice PIN per il collegamento è "0000" se necessario.
- Per godere delle funzioni Bluetooth complete di questo prodotto, assicurarsi che il dispositivo mobile supporti i profili A2DP e AVRCP.
- Se non si collega alcun dispositivo entro 30 minuti, l'altoparlante si commuterà in modalità Bluetooth nascosta. In questa modalità, (1) i nuovi dispositivi non riescono a trovare l'altoparlante, ma (2) per un dispositivo esistente nel registro di accoppiamento di questo altoparlante, è possibile selezionare "EDIFIER e25HD" dall'elenco dei dispositivi Bluetooth per riconnettersi. Se si vuole uscire dalla modalità nascosta Bluetooth, premere il pulsante "⏻" sull'altoparlante oppure il pulsante "📶" sul telecomando.
- Per disconnettersi dal dispositivo Bluetooth corrente, premere e tenere premuto il pulsante "📶" sul telecomando per 1,5 secondi, o toccare e tenere premuti contemporaneamente i pulsanti "+", "-", e "⏻" sull'altoparlante attivo per 3 secondi.

● Ingresso AUX

Collegare gli altoparlanti al dispositivo audio con il cavo audio incluso.

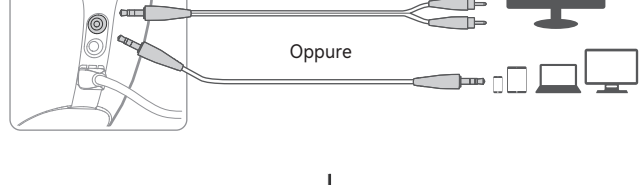

Premere il pulsante "⏻" sull'altoparlante attivo o il pulsante "AUX" del telecomando.

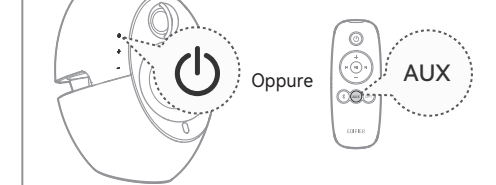

Passare alla modalità AUX.

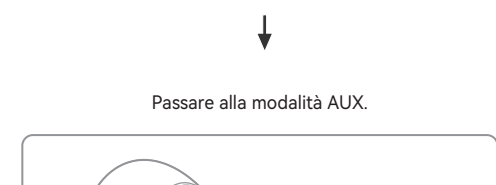

Riprodurre l'audio sul dispositivo collegato.

Nota:

- L'altoparlante rileva il collegamento o lo scollegamento di un cavo audio AUX.
- Se il cavo audio AUX è collegato, l'altoparlante passerà automaticamente in modalità AUX.
- Se il cavo audio AUX è scollegato, l'altoparlante passerà automaticamente in modalità Bluetooth.

● Ingresso OPT

Collegare gli altoparlanti al dispositivo audio utilizzando il cavo ingresso fibra ottica.

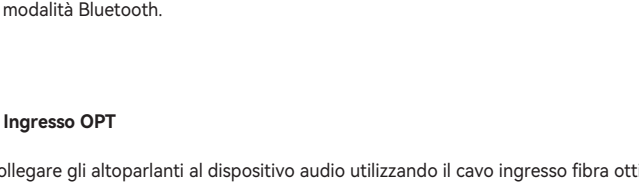

Premere il pulsante "⏻" sull'altoparlante attivo o il pulsante "OPT" del telecomando.

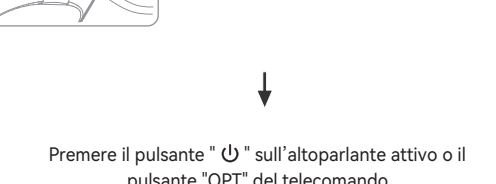

Passare alla modalità OPT.

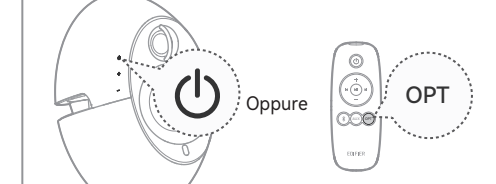

Riprodurre l'audio sul dispositivo collegato.

Nota:

- L'altoparlante rileva il collegamento o lo scollegamento di un cavo audio a fibre ottiche.
- Se il cavo audio a fibre ottiche è collegato, l'altoparlante passerà automaticamente in modalità OPT.
- Se il cavo audio a fibre ottiche è scollegato, l'altoparlante passerà automaticamente in modalità Bluetooth.

6. Specifiche

Potenza di uscita totale: D/S(Alti): 15W+15W, D/S(Medi-bassi): 22W+22W
Risposta in frequenza: 50Hz-40kHz
Ingresso: 20V ≈ 2.75A

Dichiarazione per l'Unione Europea

Frequenza di Banda (Bluetooth): 2.402GHz ~ 2.480GHz

Potenza di Uscita RF (Bluetooth): ≤13 dBm (EIRP)

Non vi sono restrizioni d'uso.

7. Risoluzione dei problemi

Impossibile connettersi al dispositivo Bluetooth

- Assicurarsi che la distanza tra questo prodotto e il dispositivo Bluetooth sia inferiore a 10 metri e che non vi siano ostacoli tra di loro.
- Assicurarsi che nessun dispositivo si connetta a questo prodotto tramite Bluetooth.
- Assicurarsi che questo prodotto sia in modalità di accoppiamento Bluetooth. In caso contrario, passare manualmente a questa modalità.
- Riavviare il prodotto, attivare la funzione Bluetooth sul dispositivo Bluetooth e quindi riprovare.
- Ripristinare questo prodotto alle impostazioni di fabbrica e riprovare.

Nessuna alimentazione

- Assicurarsi che il cavo di alimentazione sia collegato correttamente.
- Assicurarsi che l'alimentazione non sia interrotta.

Nessuna emissione audio

- Assicurarsi che il prodotto e il dispositivo siano collegati correttamente.
- Assicurarsi che sia selezionata la fonte dell'altoparlante ingresso audio corretta.
- Assicurarsi che la riproduzione non sia in pausa.
- Assicurarsi che questo prodotto e il dispositivo non siano silenziati.
- Aumentare il volume di questo prodotto e del dispositivo.

Rumore proveniente dagli altoparlanti

- Gli altoparlanti EDIFIER generano pochissimo rumore, mentre il rumore di background di alcuni dispositivi audio è decisamente troppo alto. Scollegare i cavi audio e alzare il volume, se non si avverte alcun rumore a 1 metro di distanza dall'altoparlante, non sussiste alcun problema con questo prodotto.

Per sapere di più su EDIFIER, visitare il sito www.edifier.com

Per domande sulla garanzia EDIFIER, visitare la relativa pagina del paese sul sito www.edifier.com e consultare la sezione intitolata Condizioni di garanzia.

1. Conteúdo da caixa

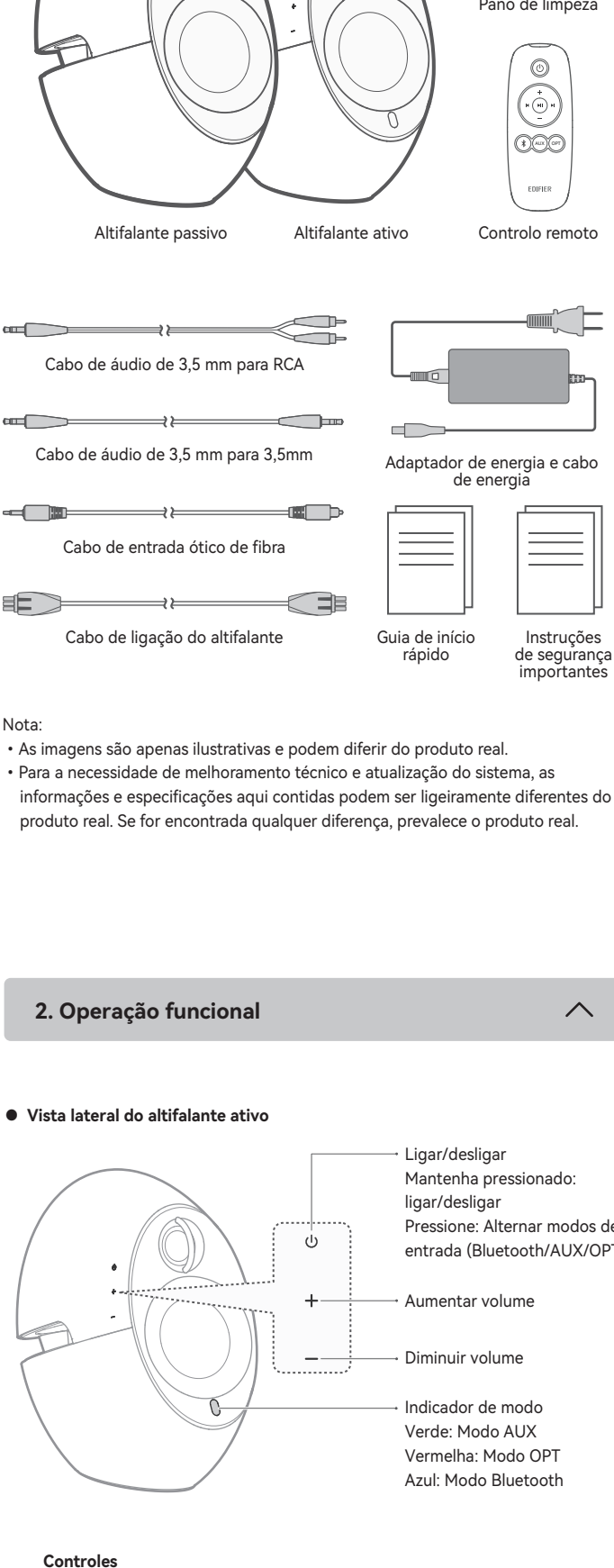

Nota:

- As imagens são apenas ilustrativas e podem diferir do produto real.
- Para a necessidade de melhoramento técnico e atualização do sistema, as informações e especificações aqui contidas podem ser ligeiramente diferentes do produto real. Se for encontrada qualquer diferença, prevalece o produto real.

2. Operação funcional

● Vista lateral do altifalante ativo

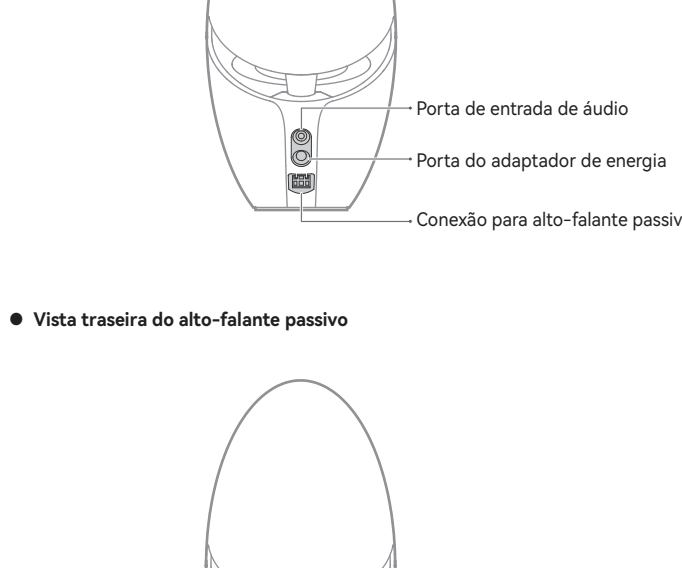

Controles

	Reproduzir/pausar (Modo Bluetooth)
	Mudo ligado/desligado (Modo AUX/OPT)
	Desligar Bluetooth
	Faixa seguinte (Modo Bluetooth)
	Faixa anterior (Modo Bluetooth)

● Vista traseira do alto-falante ativo

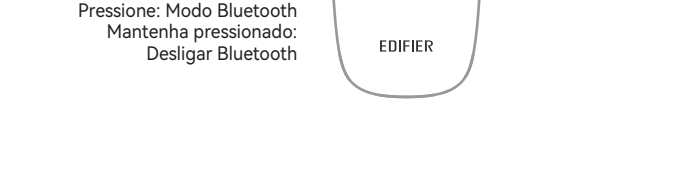

● Vista traseira do alto-falante passivo

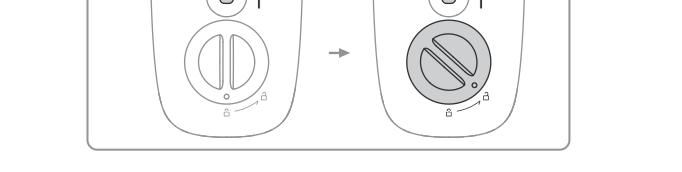

3. Controle remoto

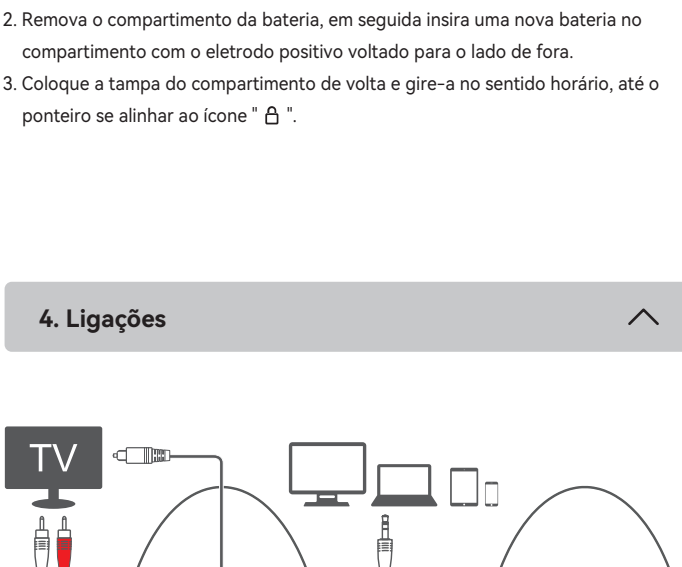

Substituição da bateria

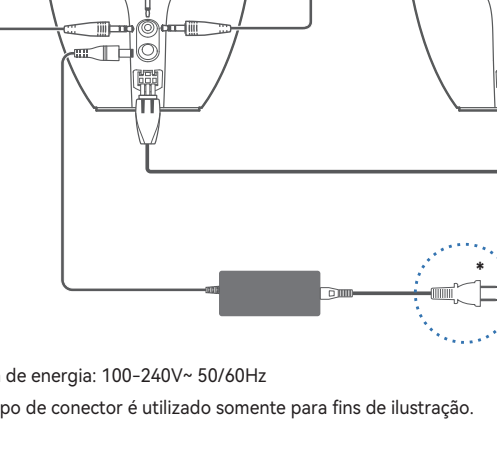

1. Deslize o botão no slot até o final e gire a tampa do compartimento da bateria no sentido anti-horário ao mesmo tempo, até o ponteiro se alinhar ao ícone " ⏻ ".
2. Remova o compartimento da bateria, e o ponteiro insira uma nova bateria no compartimento com o eletrodo positivo voltado para o lado de fora.
3. Coloque a tampa do compartimento de volta e gire-a no sentido horário, até o ponteiro se alinhar ao ícone " ⏻ ".

4. Ligações

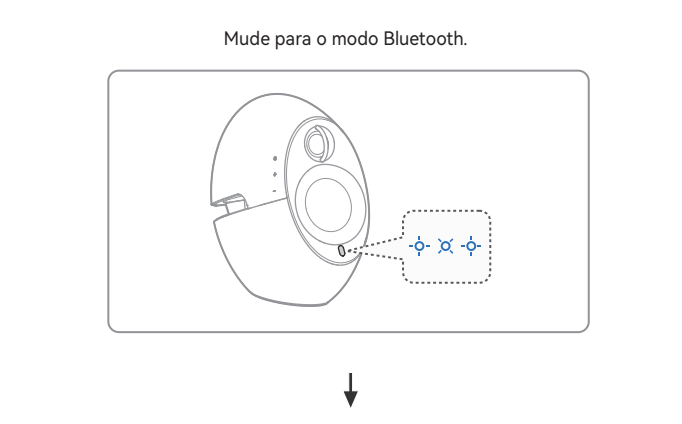

Entrada de energia: 100-240V~ 50/60Hz

* Este tipo de conector é utilizado somente para fins de ilustração.

5. Instruções de funcionamento

● Entrada Bluetooth

Pressione o botão " ⏻ " no alto-falante ativo ou o botão " 🔊 " no controle remoto.

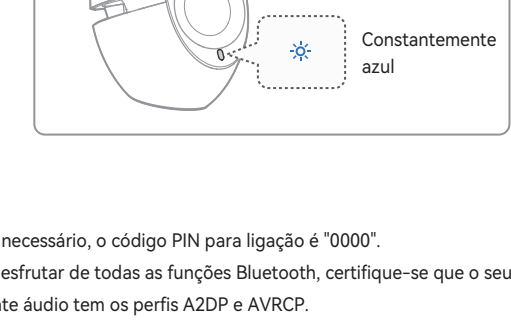

Mude para o modo Bluetooth.

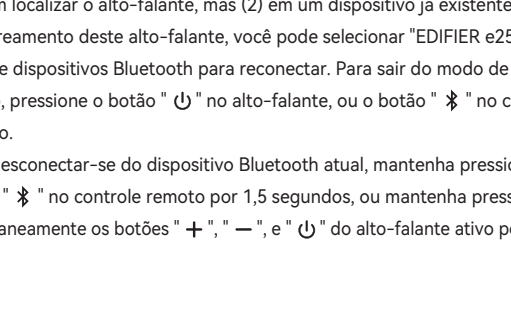

Selecione "EDIFIER e25HD" na configuração do seu dispositivo para conectar.

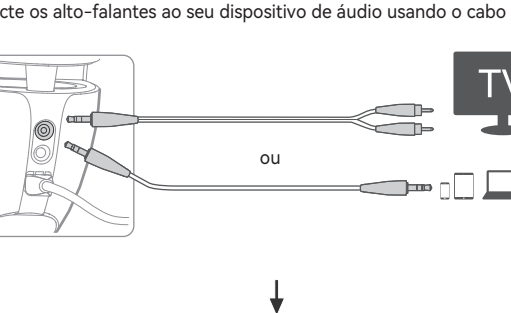

A luz indicadora irá piscar rapidamente na cor azul e ficar constantemente em azul se o processo for bem-sucedido.

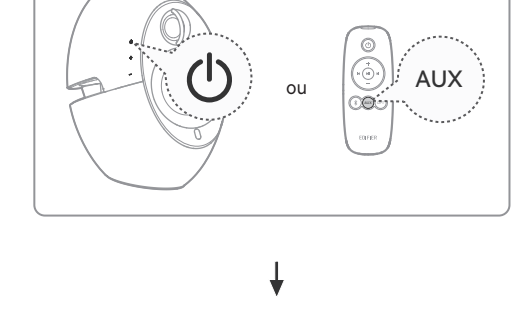

Nota:

- Se for necessário, o código PIN para ligação é "0000".
- Para desfrutar de todas as funções Bluetooth, certifique-se que o seu dispositivo de fonte áudio tem os perfis A2DP e AVRCP.
- Se não houver nenhum dispositivo conectado em 30 minutos, o alto-falante irá alternar para o modo de Bluetooth oculto. Neste modo, (1) novos dispositivos não podem localizar o alto-falante, mas (2) em um dispositivo já existente no registro de pareamento deste alto-falante, você pode selecionar "EDIFIER e25HD" da sua lista de dispositivos Bluetooth para reconectar. Para sair do modo de Bluetooth oculto, pressione o botão " ⏻ " no alto-falante, ou o botão " 🔊 " no controle remoto.
- Para desconectar-se do dispositivo Bluetooth atual, mantenha pressionado o botão " 🔊 " no controle remoto por 1,5 segundos, ou mantenha pressionados simultaneamente os botões " + ", " - ", e " ⏻ " do alto-falante ativo por 3 segundos.

● Entrada AUX

Conecte os alto-falantes ao seu dispositivo de áudio usando o cabo de áudio.

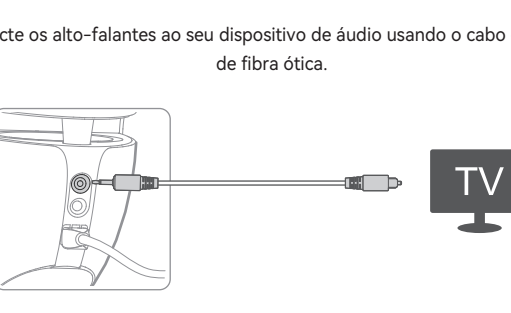

Pressione o botão " ⏻ " no alto-falante ativo ou o botão "AUX" no controle remoto.

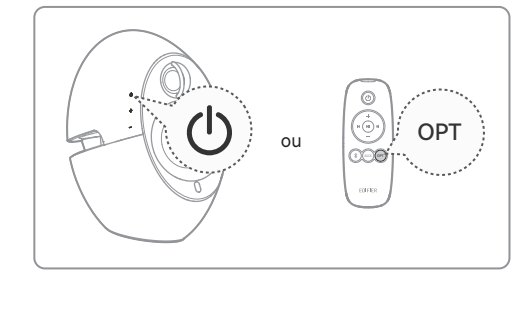

Mude para o modo AUX.

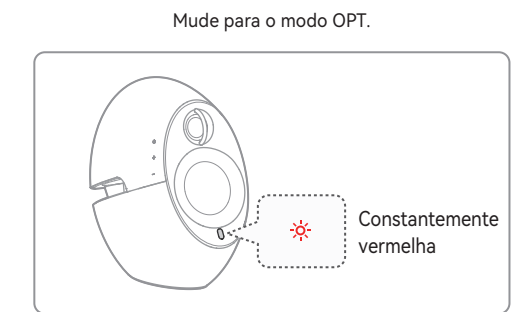

Reproduzir áudio no dispositivo conectado.

Nota:

- O alto-falante detecta quando um cabo AUX foi inserido ou retirado.
- Se o cabo AUX estiver conectado, o alto-falante irá alternar para o modo AUX automaticamente.
- Se o cabo AUX for retirado, o alto-falante irá alternar para o modo Bluetooth automaticamente.

● Entrada OPT

Conecte os alto-falantes ao seu dispositivo de áudio usando o cabo de áudio de fibra ótica.

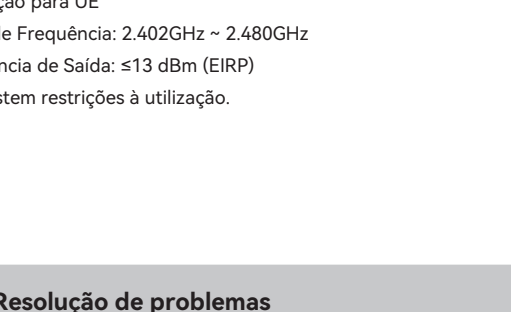

Pressione o botão " ⏻ " no alto-falante ativo ou o botão "OPT" no controle remoto.

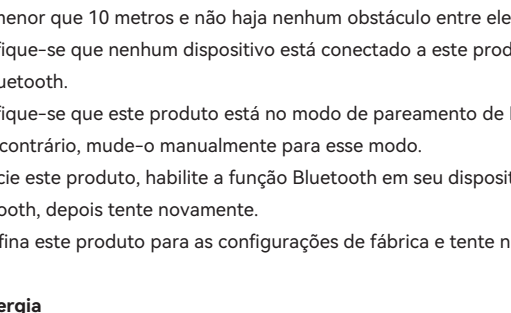

Mude para o modo OPT.

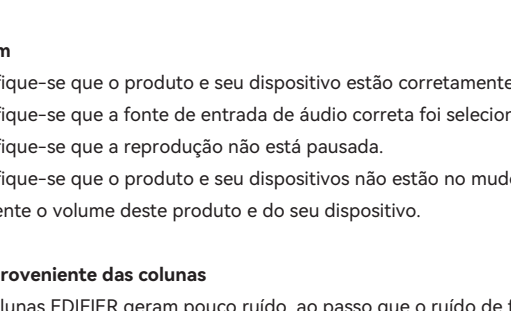

Reproduzir áudio no dispositivo conectado.

Nota:

- O alto-falante detecta quando um cabo de fibra ótica foi inserido ou retirado.
- Se o cabo de fibra ótica estiver conectado, o alto-falante irá alternar para o modo OPT automaticamente.
- Se o cabo de áudio de fibra ótica for retirado, o alto-falante irá alternar para o modo Bluetooth automaticamente.

6. Especificações

Potência de saída total: D/E(Agudos): 15W+15W, D/E(Médios-graves): 22W+22W

Resposta de frequência: 50Hz-40kHz

Entrada: 20V ≈ 2.75A

Declaração para UE

Banda de Frequência: 2.402GHz ~ 2.480GHz

RF Potência de Saída: ≤13 dBm (EIRP)

Não existem restrições à utilização.

7. Resolução de problemas

Não é possível conectar a um dispositivo Bluetooth

- Certifique-se que a distância entre este produto e seu dispositivo Bluetooth seja menor que 10 metros e não haja nenhum obstáculo entre eles.
- Certifique-se que nenhum dispositivo está conectado a este produto através do Bluetooth.
- Certifique-se que este produto está no modo de pareamento de Bluetooth. Caso contrário, mude-o manualmente para esse modo.
- Reinicie este produto, habilite a função Bluetooth em seu dispositivo Bluetooth, depois tente novamente.
- Redefina este produto para as configurações de fábrica e tente novamente.

Sem energia

- Certifique-se que o cabo de energia está corretamente conectado.
- Certifique-se que a alimentação de energia não foi interrompida.

Sem som

- Certifique-se que o produto e seu dispositivo estão corretamente conectados.
- Certifique-se que a fonte de entrada de áudio correta foi selecionada.
- Certifique-se que a reprodução não está pausada.
- Certifique-se que o produto e seu dispositivos não estão no mudo.
- Aumente o volume deste produto e do seu dispositivo.

Ruído proveniente das colunas

- As colunas EDIFIER geram pouco ruído, ao passo que o ruído de fundo de alguns dispositivos de áudio é bastante alto. Desligue os cabos de áudio e aumente o volume, se não escutar nenhum som a 1 metro de distância da coluna, significa que existe um problema com este produto.

Para mais informações sobre a EDIFIER, consulte o site www.edifier.com

Para obter informações sobre a garantia da EDIFIER, acesse a página relevante do país em www.edifier.com e consulte a seção dos Termos da Garantia.

EUA e Canadá: service@edifier.ca

América do Sul: Visite o site www.edifier.com (Inglês) ou www.edifierla.com (Espanhol/Português) para obter informações sobre o contacto local

1. 箱の中身

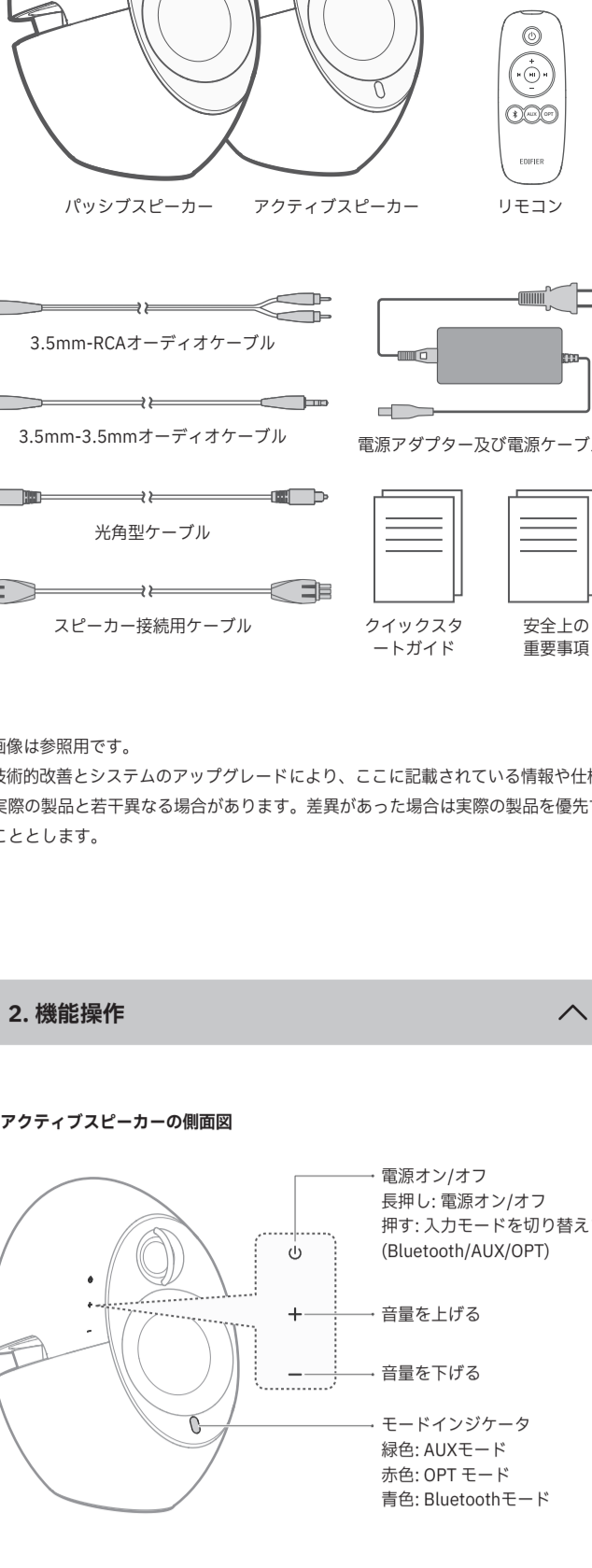

注:
 ・ 画像は参照用です。
 ・ 技術的改善とシステムのアップグレードにより、ここに記載されている情報や仕様は実際の製品と若干異なる場合があります。差異があった場合は実際の製品を優先することとします。

2. 機能操作

● アクティブスピーカーの側面図



コントロール

x1 	再生/一時停止 (Bluetoothモード) ミュート/ミュートオフ (AUX/OPTモード)
x3s	Bluetoothを切断する
	次の曲 (Bluetoothモード)
	前の曲 (Bluetoothモード)

● アクティブスピーカーの背面図

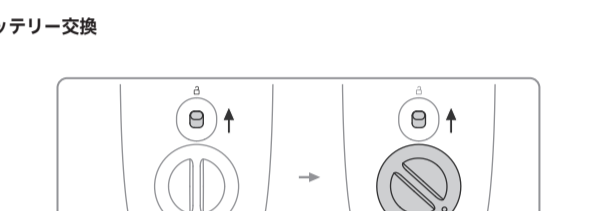

● パッシブスピーカーの背面図

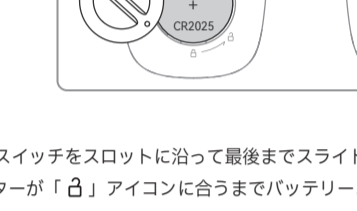

3. リモコン

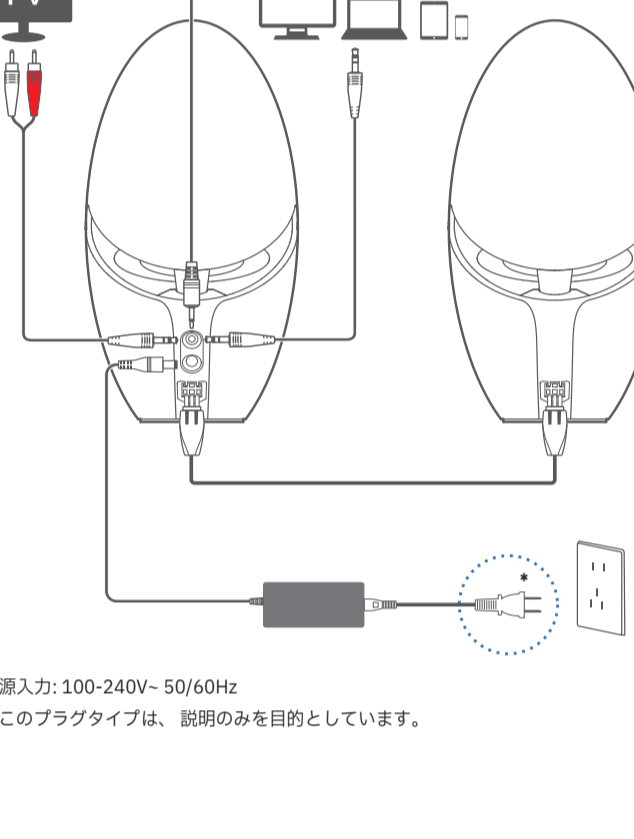

バッテリー交換

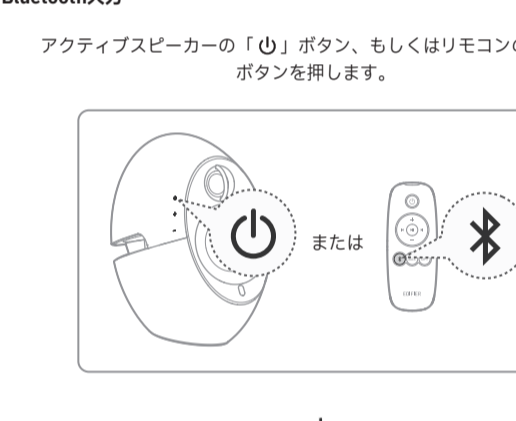

1. スイッチをスロットに沿って最後までスライドすると同時に、ポイントインジケータが「B」アイコンに合うまでバッテリーコンパートメントの蓋を反時計回りに回転させます。
2. バッテリーコンパートメントを取り外し、正極を外側にして新しいバッテリーをバッテリーコンパートメントに挿入します。
3. バッテリーコンパートメントの蓋を戻し、ポイントインジケータが「B」アイコンに合うまでバッテリーコンパートメントの蓋を時計回りに回転させます。

4. 接続図



電源入力: 100-240V ~ 50/60Hz
 * このプラグタイプは、説明のみを目的としています。

5. 取扱の説明

● Bluetooth入力

アクティブスピーカーの「」ボタン、もしくはリモコンの「」ボタンを押します。

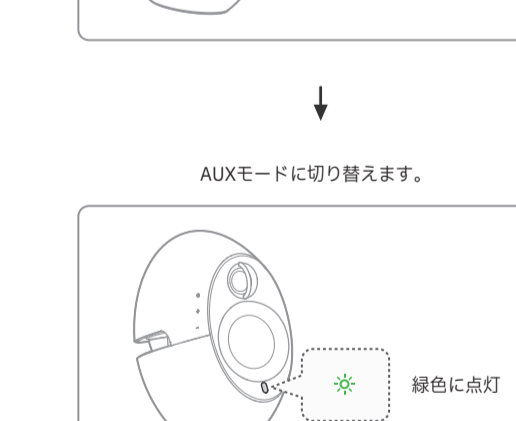

Bluetoothモードに切り替えます。

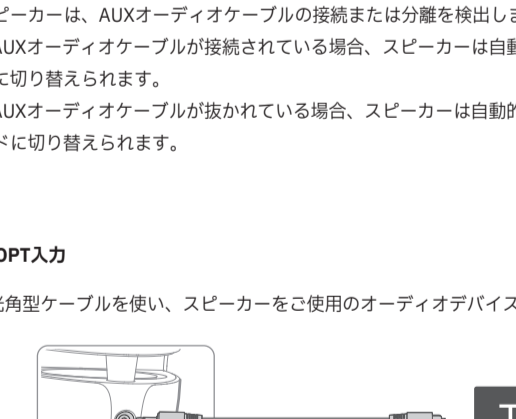

Bluetooth機器側のデバイス一覧より「EDIFIER e25HD」を選び、接続します。

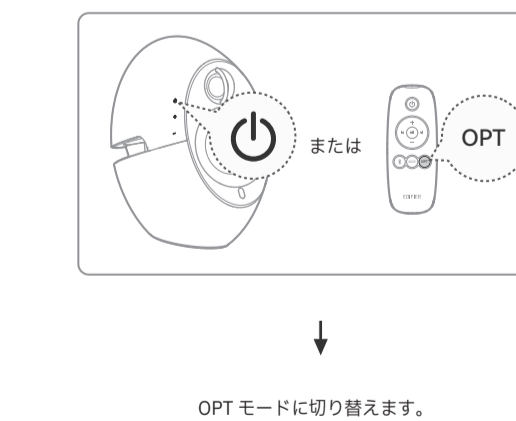

インジケータランプが青色に早まると点滅し、正常に接続されたら、青色のまま点灯します。

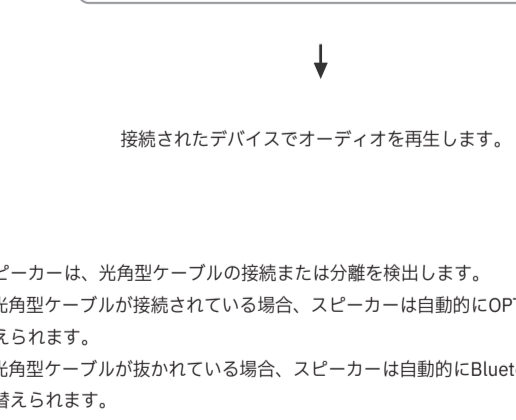

- 注:
- ・ バスキーの要求があった場合「0000」を入力します。
 - ・ 本製品でBluetooth機能を他のデバイスに活用するため、ユーザーのモバイルデバイスがA2DP、AVRCPプロファイルをサポートするか確認してください。
 - ・ デバイスが30分間接続されないと、スピーカーはBluetooth隠しモードに切り替わります。このモードでは、(1)新しいデバイスはスピーカーを見つけれませんが、(2)個々のスピーカーのペアリング履歴に残っているデバイスについては、Bluetoothデバイスリストから「EDIFIER e25HD」を選択すると、再接続できます。Bluetooth隠しモードを終了するには、スピーカーの「」ボタンまたはリモコンの「」ボタンを押してください。
 - ・ 現在のBluetoothデバイスから切断するには、リモコンの「」ボタンを1.5秒押し続けるか、アクティブスピーカーの「+」「-」「」ボタンを同時にタップして、3秒間長押しします。

● AUX入力

オーディオケーブルを使い、スピーカーをご使用のオーディオデバイスに接続します。

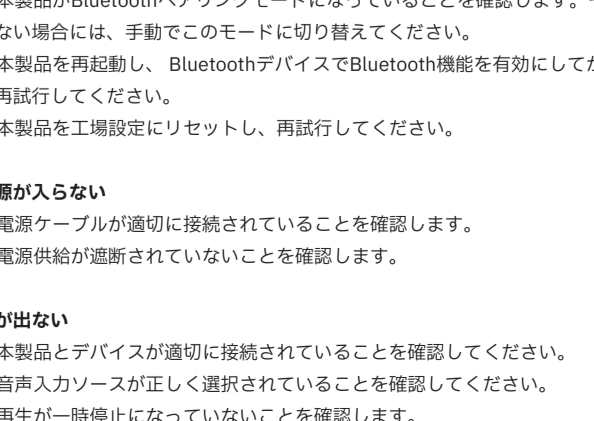

アクティブスピーカーの「」ボタン、もしくはリモコンの「AUX」ボタンを押します。



AUXモードに切り替えます。

接続されたデバイスでオーディオを再生します。

- 注:
- ・ スピーカーは、AUXオーディオケーブルの接続または分離を検出します。
 - ・ AUXオーディオケーブルが接続されている場合、スピーカーは自動的にAUXモードに切り替えられます。
 - ・ AUXオーディオケーブルが抜かれている場合、スピーカーは自動的にBluetoothモードに切り替えられます。

● OPT入力

光角型ケーブルを使い、スピーカーをご使用のオーディオデバイスに接続します。

アクティブスピーカーの「」ボタン、もしくはリモコンの「OPT」ボタンを押します。

OPTモードに切り替えます。

接続されたデバイスでオーディオを再生します。

- 注:
- ・ スピーカーは、光角型ケーブルの接続または分離を検出します。
 - ・ 光角型ケーブルが接続されている場合、スピーカーは自動的にOPTモードに切り替えられます。
 - ・ 光角型ケーブルが抜かれている場合、スピーカーは自動的にBluetoothモードに切り替えられます。

6. 仕様

総出力パワー: R/L(ツイーター): 15W+15W, R/L(ミッド・バス): 22W+22W
 再生周波数帯域: 50Hz-40kHz
 入力: 20V ≒ 2.75A

EUための宣言
 周波数帯域: 2.402GHz ~ 2.480GHz
 RF 出力: ≤13 dBm (EIRP)
 使用制限はありません。

7. トラブルシューティング

Bluetoothデバイスに接続できません

- ・ 本製品とBluetoothデバイスとの距離が10mより短く、それらの間に障害物がないことを確認します。
- ・ Bluetoothで本製品に他のデバイスが接続されていないことを確認します。
- ・ 本製品がBluetoothペアリングモードになっていることを確認します。そうでない場合には、手動でこのモードに切り替えてください。
- ・ 本製品を再起動し、BluetoothデバイスでBluetooth機能を有効にしてから、再試行してください。
- ・ 本製品を工場設定にリセットし、再試行してください。

電源が入らない

- ・ 電源ケーブルが適切に接続されていることを確認します。
- ・ 電源供給が遮断されていないことを確認します。

音が出ない

- ・ 本製品とデバイスが適切に接続されていることを確認してください。
- ・ 音声入力ソースが正しく選択されていることを確認してください。
- ・ 再生が一時停止になっていることを確認します。
- ・ 本製品とデバイスがミュートになっていないことを確認します。
- ・ 本製品とデバイスの音量を上げます。

スピーカーからノイズ

- ・ EDIFIERスピーカーは、オーディオデバイスのバックグラウンドノイズが大きすぎる時、ノイズを少し発生します。オーディオケーブルを外し、ボリュームを上げてください。スピーカーから1メートル離れて音が聞こえない場合、本製品には問題ありません。

EDIFIERについて詳しくはwww.edifier.comをご覧ください
 EDIFIERの保証については、www.edifier.comの関連ページを参照し、保証条件 (Warranty Terms) というセクションをご覧ください。