

R1800BT

Multimedia Speaker

Edifier International Ltd.,
Suite 1610
16th Floor, Tower II,
Lippo Centre,
89 Queensway
Hong Kong

Tel: +852 2522 6989

Fax: +852 2522 1989

www.edifier-international.com

© 2015 Edifier International Limited. All rights reserved.

Printed in China.

NOTICE:

For the need of technical improvement and system upgrade, information contained herein may be subject to change from time to time without prior notice.

Products of EDIFIER will be customized for different applications. Pictures and illustrations shown on this manual may be slightly different from actual product. If any difference is found, the actual product prevails.

User manual | Manuel d'utilisateur | Manual de usuario | Bedienungsanleitung |
Manuale dell'utente | Manual do utilizador

Important safety instruction

WARNING: To reduce the risk of fire or electric shock, do not expose this apparatus to rain or moisture.

Thank you for purchasing this Edifier product. For generations, Edifier tries to provide powered speaker products to satisfy the need of our end customers, even the most demanding ones. This product can add to your home entertainment, personal computer, and mini home theater great sound performance. Please read this manual carefully to obtain the best of this system.



The lightning flash with arrowhead inside the triangle, is intended to alert the user to the presence of un-insulated dangerous voltage within the product's enclosure that may be of a sufficient magnitude to constitute a risk of electric shock to persons.

CAUTION
RISK OF ELECTRIC SHOCK
DO NOT OPEN

To prevent the risk of electric shock, do not remove cover (or back). No user-serviceable parts inside. Refer servicing to qualified Service personnel only.



The exclamation point inside the triangle is intended to alert the user to the presence of important operating and maintenance (servicing) instructions in the literature accompanying the product.

1. Read these instructions.
2. Keep these instructions.
3. Heed all warnings.
4. Follow all instructions.
5. Do not use this apparatus near water.
6. Clean only with dry cloth.
7. Do not block any ventilation openings. Install in accordance with the manufacturer's instructions.
8. Do not install near any heat sources such as radiators, heat registers, stoves, or other apparatus (including amplifiers) that produce heat.
9. Do not defeat the safety purpose of the polarized or grounding-type plug. A polarized plug has two blades with one wider than the other. A grounding type plug has two blades and a third grounding prong. The wide blade or the third prong are provided for your safety. If the provided plug does not fit into your outlet, consult an electrician for replacement of the obsolete outlet.
10. Protect the power cord from being walked on or pinched particularly at plugs, convenience receptacles, and the point where they exit from the apparatus.
11. Only use attachments/accessories specified by the manufacturer.
12. Unplug this apparatus during lightning storms or when unused for long period of time.
13. Refer all servicing to qualified service personnel. Servicing is required when the apparatus has been damaged in any way, such as power-supply cord or plug is damaged, liquid has been spilled or objects have fallen into the apparatus, the apparatus has been exposed to rain or moisture, does not operate normally, or has been dropped.
14. The MAINS plug or an appliance coupler is used as the disconnect device, the disconnect device shall remain readily operable.



Use only with the cart, stand, tripod, bracket, or table specified by the manufacturer, or sold with the apparatus. When a cart is used, use caution when moving the cart/apparatus combination to avoid injury from tip-over.



Correct Disposal of this product. This marking indicates that this product should not be disposed with other household wastes throughout the EU. To prevent possible harm to the environment or human health from uncontrolled waste disposal, recycle it responsibly to promote the sustainable reuse of material resources. To return your used device, please use the return and collection systems or contact the retailer where the product was purchased. They can take this product for environmental safe recycling.



This equipment is a Class II or double insulated electrical appliance. It has been designed in such a way that it does not require a safety connection to electrical earth.

WARNING

DO NOT INGEST BATTERY, CHEMICAL BURN HAZARD

This product contains a coin/button cell battery. If the coin/button cell battery is swallowed, it can cause severe internal burns in just 2 hours and can lead to death.

Keep new and used batteries away from children, if the battery compartment does not close securely, stop using the product and keep it away from children.

If you think batteries might have been swallowed or placed inside any part of body, seek immediate medical attention. The battery (in remote control) shall not be exposed to excessive heat such as sunshine, fire or the like.

Unpack the Box

Box contents:



Remote control



Dual RCA to dual RCA audio cable

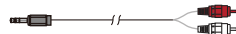

3.5 mm to dual RCA audio connecting cable



Speaker connecting cable



User manual

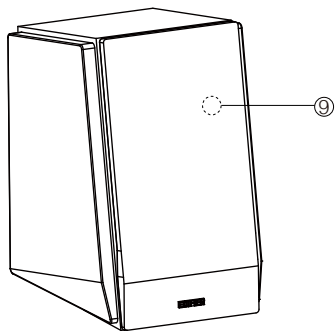
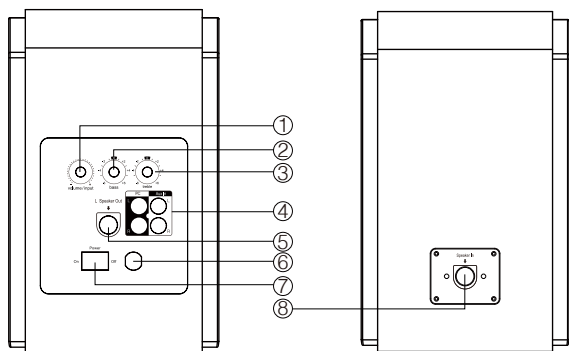

- ① Master volume dial
line in/Bluetooth: Press once
- ② Bass dial
- ③ Treble dial
- ④ Audio input connector port
- ⑤ Connect to passive speaker
- ⑥ Power cord
- ⑦ Power switch
- ⑧ Connect to active speaker
- ⑨ Indicator light
Green: line in
Blue: Bluetooth

Remote control

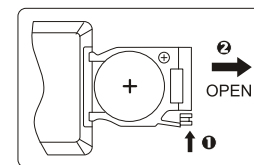
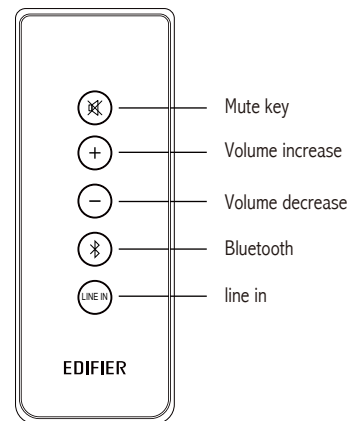

Battery: Please refer to the illustration to open the battery compartment, insert the CR 2025 battery and close the compartment.

Note:

1. Do not place the remote control in places that are hot and humid.
2. Do not charge the batteries.
3. Remove the batteries when unused for a long period of time.
4. The battery should not be exposed to excessive heat such as direct sun, fire, ect.

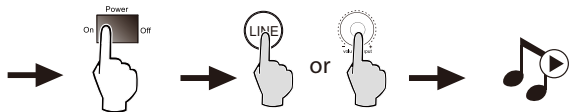
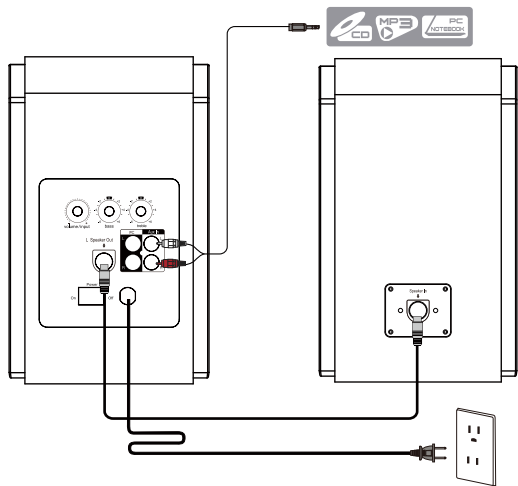

- ① Set your device (mobile phone, tablet device, MP3/MP4 player etc.) to search and select "EDIFIER R1800BT".
- ② Pair your device with "EDIFIER R1800BT".
- ③ Play the audio on your device and adjust the volume to a desired level.
- ④ To disconnect Bluetooth: Press & hold 

Note:

1. Bluetooth connectivity and compatibility may be different between different source devices, depending on the software versions of source devices.
2. To enjoy the full Bluetooth functions of this product, please ensure your mobile device has A2DP profile.
3. PIN code for connection is "0000" if needed.

Specifications

Power output:	RMS 16W × 2 (treble) + 19W × 2 (bass)
Signal to noise ratio:	≥85dBA
Distortion:	≤0.5%
Frequency response:	60Hz ~ 20KHz (+/-6dB)
Input type:	PC / AUX /Bluetooth
Input sensitivity:	PC: 700mV ± 50mV AUX: 550mV ± 50mV
Treble unit:	Φ19mm silk dome tweeter
Bass unit:	4 inch (116mm)

Troubleshooting

- Switch the **EDIFIER R1800BT** off then on and reconnect to the audio source.
- Ensure Bluetooth function is enabled on your Bluetooth devices.
- Move the devices closer and retry the connection.
- Try another Bluetooth device for connection.
- Check the power cord connection and make sure the wall outlet is on.
- Switch the system off then on and reconnect to the audio source.
- Confirm that the system is ON and not in STBY mode.
- Check the master volume and confirm that it is turned up.
- Check for proper connections of the audio input cable.
- Check audio source to confirm that it is functioning properly.

Thank you for purchasing this EDIFIER product. For warranty information regarding your new purchase please visit www.edifier.com

📱 If you have any further questions or concerns regarding EDIFIER Products anywhere in the world, please visit our website at: www.edifier.com, or email EDIFIER Support for further assistance at: main@edifier.com.

📞 **To contact us by phone** : 1-877-EDIFIER (334-3437) in US and Canada; for South America: Please visit www.edifier.com (English) or www.edifierla.com (Spanish/Portuguese) for detailed local contact information.

Consignes de sécurité importantes

AVERTISSEMENT: Afin de diminuer les risques d'incendies ou de chocs électriques, ne pas exposer cet appareil à la pluie ou à l'humidité.

Merci d'avoir acheté le produit Edifier. Depuis des générations, Edifier essaie de fournir des haut-parleurs puissants afin de satisfaire le besoin de nos clients finaux même les plus exigeants. Ce produit peut ajouter à votre divertissement de maison, à votre ordinateur et à un mini home cinéma une grande performance de son. Veuillez lire soigneusement ce manuel afin d'obtenir le meilleur de votre appareil.



Le symbole d'éclair avec une flèche à l'intérieur d'un triangle équilatéral informe l'utilisateur de la présence d'une tension non isolée et dangereuse dans l'enceinte de l'appareil. Cette dernière peut être de magnitude suffisante pour constituer un risque d'électrocution.



Afin de prévenir le risque de chocs électriques, ne pas retirer le couvercle (ou l'arrière). Aucun élément n'est réparable par l'utilisateur. Veuillez contacter un personnel qualifié pour les réparations.



Le point d'exclamation à l'intérieur d'un triangle équilatéral informe l'utilisateur de la présence, dans ce manuel qui accompagne l'appareil, d'instructions de maintenance (réparation) et d'instructions de fonctionnement importantes.

1. Lire ces notices.
2. Conserver ces notices
3. Attention à tous les avertissements.
4. Suivre toutes les instructions
5. Ne pas utiliser cet appareil à proximité d'eau.
6. Ne nettoyer qu'avec un chiffon doux.
7. Ne pas obstruer les orifices de ventilation. Installer conformément aux instructions du fabricant.
8. Ne pas installer près de sources de chaleur tels des radiateurs, de bouches d'air chaud, des fours, ou autres appareils (y compris des amplificateurs) générant de la chaleur.
9. Ne pas contrevenir aux mesures de sécurité de la prise polarisée ou de type de mise à la terre. Une prise polarisée à deux barrettes avec une plus large que l'autre prise de type de mise à la terre à deux barrettes et une troisième fiche de terre. La barrette large ou la troisième fiche sont fournies pour votre sécurité. Si la fiche fournie ne correspond pas à votre prise, contacter un électricien pour remplacer la prise obsolète.
10. Protégez le cordon d'alimentation pour ne pas être piétiné ou pincé en particulier aux prises de courant de proximité et au point de sortie de l'appareil.
11. N'utiliser que les fixations/accessoires stipulés par le fabricant.
12. Débrancher cet appareil lors d'orages ou lorsqu'inutilisé pendant de longues périodes.
13. Confier la réparation à un personnel technique agréé. La réparation est nécessaire lors de tout endommagement de l'appareil, tel les dégâts au cordon d'alimentation ou à la prise, un liquide a été versé ou des objets sont tombés sur l'appareil, ce dernier a été exposé à la pluie ou l'humidité, ne fonctionne pas normalement ou est tombé.
14. Lors de l'utilisation d'une prise au RESEAU ELECTRIQUE ou d'un coupleur comme dispositif de déconnexion ; ce dernier sera maintenu opérationnel.



N'utiliser qu'avec le panier, le support, le trépied, le crochet ou la table stipulés par le fabricant ou vendus avec l'appareil. Faire attention lors du déplacement d'un panier / appareil combiné afin d'éviter des blessures en cas de renversement si un panier est utilisé.



Élimination correcte de ce produit. Ce symbole avise qu'en Europe, ce produit ne doit pas être éliminé avec les autres déchets ménagers. Recyclez-le de manière responsable pour promouvoir la réutilisation durable des ressources matérielles et éviter tout risque pour l'environnement ou la santé résultant d'une élimination non contrôlée des déchets. Pour retourner le produit usagé, utilisez les points de retour et de collecte ou contactez le vendeur du produit qui peut prendre en charge ce produit pour un recyclage respectueux de l'environnement.



Il s'agit d'un produit de Classe II ou appareil électrique à double isolation conçu de sorte à ne nécessiter aucun raccordement sécurisé à la masse électrique.

AVERTISSEMENT

NE PAS AVALER LA PILE. RISQUE DE BRÛLURES CHIMIQUES.

Ce produit contient une pile bouton ou plate. Si elle est avalée, la pile bouton ou plate peut causer de graves brûlures internes dans les deux heures suivant son ingestion et peut causer le décès. Gardez les piles neuves et usagées hors de portée des enfants. Si le compartiment à piles ne se ferme pas correctement, arrêtez d'utiliser le produit et tenez-le hors de portée des enfants. Si vous croyez que des piles ont été avalées ou insérées dans une partie du corps, consultez un médecin immédiatement. Éloignez la pile de la télécommande de toute source de chaleur excessive, comme les rayons du soleil, le feu, ou autres.

Déballage du carton

Contenu de l'emballage:



Haut-parleur Passif

Télécommande

Haut-parleur Principal

Récepteur infrarouge



Câbles audio RCA-double RCA

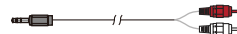

Câble audio de 3,5 mm - double fiche RCA



Fil de haut-parleur



Manuel d'utilisation

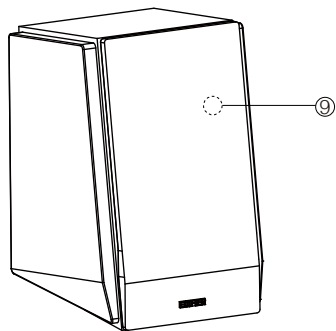
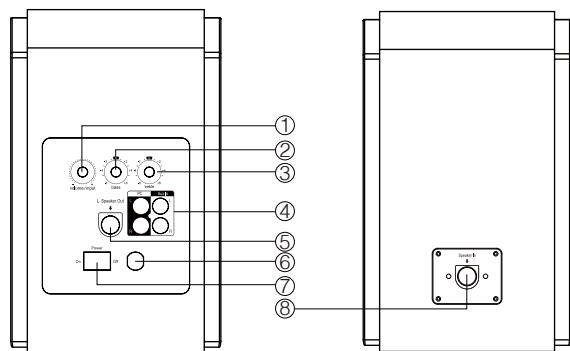

- ① Touche principale du volume
Line in /Bluetooth: Appuyer une fois
 - ② Touche des graves
 - ③ Touche des aigus
 - ④ Port d'entrée de connexion audio
 - ⑤ Sortie du haut-parleur
 - ⑥ Cordon d'alimentation
 - ⑦ Touche d'alimentation
 - ⑧ Branchement au haut-parleur actif
 - ⑨ Voyant lumineux
- Vert: Line in
Bleu: Bluetooth

Télécommande

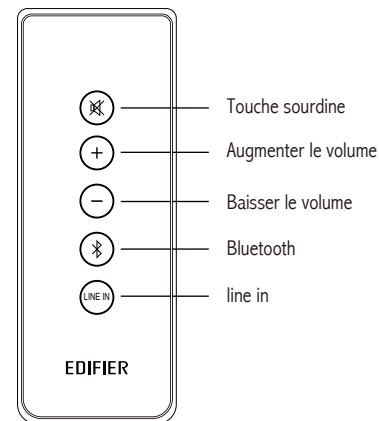

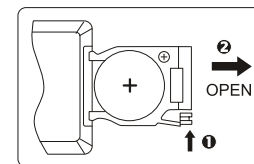

Pile : Ouvrez le compartiment à pile, installez la pile CR 2025 et refermez le compartiment comme illustré.

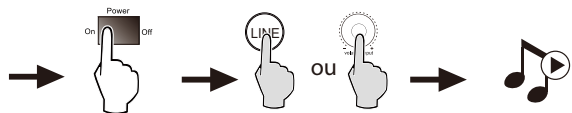
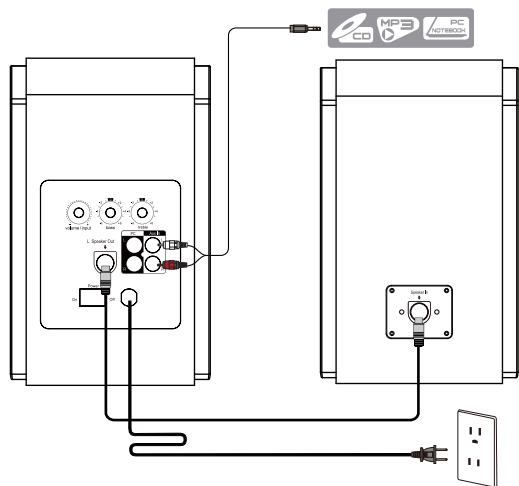

Remarque :

1. Protégez la télécommande de la chaleur et de l'humidité.
2. Ne chargez pas les piles.
3. Retirez les piles si vous n'utilisez pas l'appareil pendant une longue période.
4. Protégez la pile des températures élevées en évitant de l'exposer à la lumière du soleil, au feu, etc.



- ① Réglez votre appareil (téléphone mobile, tablette, lecteur MP3/MP4, etc.) pour rechercher et sélectionner «EDIFIER R1800BT».
- ② Appariez votre appareil avec « EDIFIER R1800BT ».
- ③ Lisez le son sur votre appareil et réglez le volume à votre convenance.
- ④ Pour désactiver le Bluetooth: Appuyez une fois sur 

NB:

1. Remarque: La connectivité et la compatibilité Bluetooth peuvent différer entre les appareils source, selon la version du logiciel des appareils source.
2. Pour profiter des fonctions Bluetooth de cet appareil, veuillez veiller à ce que votre dispositif portable possède le profil A2DP.
3. Si nécessaire, le code PIN de la connexion est '0000'.

Puissance de sortie:	RMS 16W × 2 (aigus) + 19W × 2 (graves)
Signal au niveau de bruit:	≥ 85dBA
Déformation:	≤ 0.5%
Réponse de fréquence:	60Hz ~ 20KHz (+/-6dB)
Type d'entrée:	PC / AUX / Bluetooth
Sensibilité d'entrée:	PC: 700mV ± 50mV AUX: 550mV ± 50mV
Unité des aigus:	Dôme de haut-parleur Ø19mm en soie
Unité des graves:	4 pouces (116mm)

- Réglez l'appareil sur « **EDIFIER R1800BT** », puis reconnectez-le à la source audio.
- Assurez-vous que la fonctionnalité Bluetooth soit activée sur votre appareil Bluetooth.
- Approchez votre appareil et ressayer la connexion.
- Essayez la connexion avec un autre appareil Bluetooth.
- Vérifiez le branchement du cordon d'alimentation et assurez-vous que la prise murale soit sous tension.
- Réallumez le système, puis reconnectez-le à la source audio.
- Vérifiez que le système est en marche et non en mode veille.
- Vérifiez le volume et assurez-vous qu'il soit activé.
- Assurez-vous que le câble d'entrée audio soit branché correctement.
- Vérifiez la source audio pour vous assurer qu'elle fonctionne correctement.

Nous vous remercions d'avoir acheté ce produit EDIFIER. Pour plus de renseignements sur la garantie de votre achat, visitez www.edifier.com.

 Pour toute autre question ou préoccupation concernant les produits EDIFIER partout dans le monde, visitez notre site Web au www.edifier.com ou écrivez-nous par courriel pour recevoir un soutien technique à main@edifier.com.

 **Contactez-nous par téléphone au 1-877-EDIFIER (334-3437) aux É.-U. et au Canada; pour l'Amérique du Sud : visitez www.edifier.com (en anglais) ou www.edifierla.com (en espagnol et en portugais) pour obtenir des coordonnées locales détaillées.**

Instrucciones de seguridad importantes

ADVERTENCIA: Para reducir el riesgo de fuego o descarga eléctrica, no exponga este aparato a la lluvia o la humedad.

Gracias por comprar éste producto Edifier. Desde hace varias generaciones, es la meta de Edifier proporcionar altavoces potentes para satisfacer las necesidades de nuestros consumidores finales, incluso de los más exigentes. Este producto le da unas grandes prestaciones de sonido a su entretenimiento doméstico, ordenador personal y mini cine doméstico. Lea con cuidado este manual para obtener lo mejor de este sistema.



El destello con cabeza de flecha dentro del triángulo advierte al usuario de la presencia de un voltaje peligroso no aislado dentro de la carcasa del producto que puede ser de suficiente magnitud como para constituir un riesgo de descarga eléctrica para las personas.



Para evitar el riesgo de descarga eléctrica no retire la cubierta (ni la tapa posterior). En el interior no hay componentes cuyo mantenimiento pueda realizar el usuario. Hágalos revisar sólo por personal cualificado.



La exclamación dentro del triángulo pretende alertar al usuario de la presencia de instrucciones de funcionamiento y mantenimiento (revisión) importantes en la documentación que acompaña al producto.

1. Lea estas instrucciones.
2. Guarde estas instrucciones.
3. Haga caso de todas las advertencias.
4. Siga todas las instrucciones.
5. No utilice este aparato cerca del agua.
6. Limpie sólo con un trapo seco.
7. No bloquee las aberturas de ventilación. Instale de acuerdo con las instrucciones del fabricante.
8. No instale cerca de cualquier fuente de calor como radiadores, como rejillas de calor, cocinas u otros aparatos (inclusivamente amplificadores) que produzcan calor.
9. No rechace la finalidad de la seguridad del enchufe polarizado o de tipo tierra. Un enchufe polarizado tiene dos patillas, con una más ancha que la otra. Un enchufe de tipo tierra tiene dos patillas y una tercera punta de tierra. La patilla ancha o la tercera punta se proporcionan para su seguridad. Si el enchufe proporcionado no encaja en su enchufe de pared, consulte a un electricista para la sustitución del enchufe de pared obsoleto.
10. Proteja el cable de alimentación para que no sea pisado o pellizcado especialmente en los enchufes, receptáculos de comodidad y el punto por el que salen del aparato.
11. Sólo utilice implementos/accesorios especificados por el fabricante.
12. Desenchufe este aparato durante tormentas de relámpagos o cuando no se utilice durante largos periodos de tiempo.
13. Solicite asistencia al personal de servicio cualificado. La asistencia se necesita cuando el aparato se dañe de alguna manera, tal como si se daña el cable de alimentación o el enchufe, se ha derramado líquido o han caído objetos en el aparato, el aparato se ha expuesto a la lluvia o la humedad, no funciona normalmente o se ha caído.
14. El enchufe de la RED o el adaptador del aparato se utiliza como dispositivo de desconexión, el dispositivo de desconexión quedará fácilmente operativo.



Utilice sólo con el carrito, el estante, el trípode, el soporte o con la mesa especificados por el fabricante, o vendidos con el aparato. Cuando se utiliza un carrito, tenga precaución al mover la combinación carrito/aparato para evitar daños por vuelco.



Correcta eliminación de este producto. Esta marca indica que este producto no se debe desechar con la basura doméstica en toda la Unión Europea. Para evitar posibles daños al medio ambiente o a la salud derivados de vertido de residuos sin control, recicle de manera responsable para impulsar la reutilización sostenible de los recursos materiales. Para reciclar el dispositivo usado, utilice los sistemas de recogida y reciclado o consulte al proveedor donde compró el producto. Allí pueden llevar este producto para su reciclado protegiendo el medio ambiente.



Este equipo es un aparato eléctrico de Clase II o de doble aislamiento. Se ha diseñado de modo que no requiere una conexión segura a una conexión a tierra eléctrica.

Desembalaje de la Caja

Contenido de la caja:



Cable de audio (doble RCA a doble RCA)

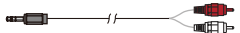

Cable de conexión de audio RCA dual de 3,5 mm



Cables para altavoces



Manual de usuario

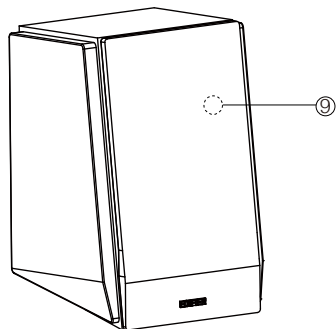
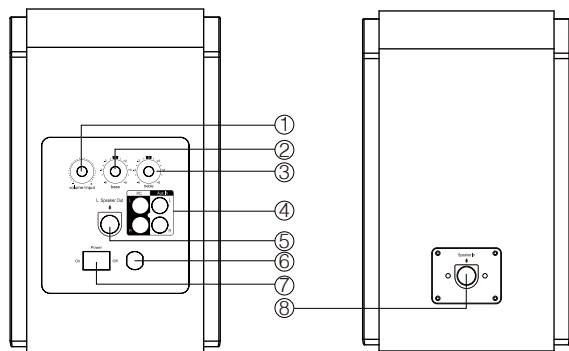

- ① Selector de volumen maestro
Line in /Bluetooth: Pulsar una vez
 - ② Selector de bajos
 - ③ Selector de agudos
 - ④ Puerto de conector de entrada de audio
 - ⑤ Salida de altavoz
 - ⑥ Cable de alimentación
 - ⑦ Interruptor de alimentación
 - ⑧ Conexión al altavoz activo
 - ⑨ Indicador luminoso
- Verde: Line in
Azul: Bluetooth

Control remoto

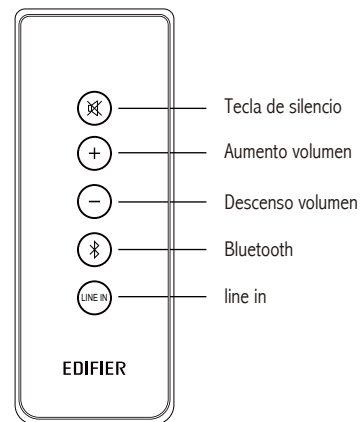

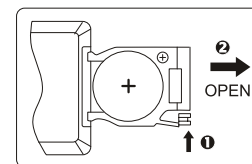

Batería: Consulte la ilustración para abrir el compartimento de la batería, inserte la batería CR 2025 y cierre el compartimento.

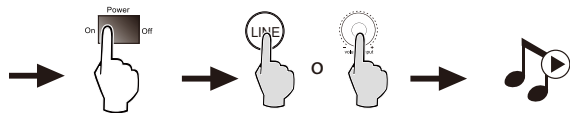
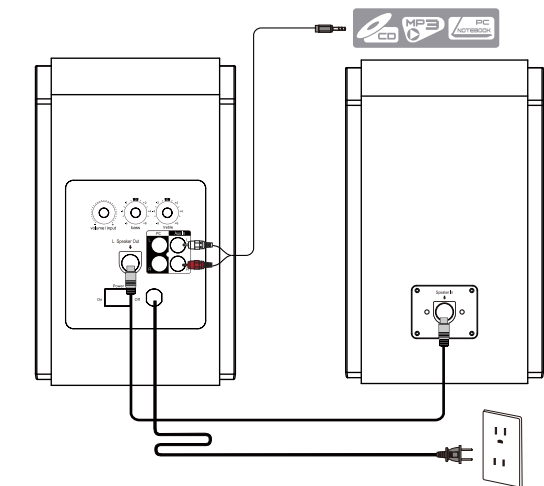

Nota:

1. No coloque el mando a distancia en lugares calientes y húmedos.
2. No cargue las baterías.
3. Quite las pilas cuando no vaya a utilizar la unidad durante un largo periodo de tiempo.
4. La batería no debe estar expuesta a calor excesivo, como luz solar directa, fuego o similar.



- ① Configure su dispositivo (teléfono móvil, tableta, reproductor MP3/MP4, etc.) para que busque y seleccione "EDIFIER R1800BT".
- ② Sincronice el dispositivo con "EDIFIER R1800BT".
- ③ Reproduzca el audio en el dispositivo y ajuste el volumen al nivel deseado.
- ④ Para desconectar el Bluetooth: Mantener pulsado 

Nota:

1. Nota: La conectividad y compatibilidad Bluetooth puede ser diferente en los distintos dispositivos fuente y dependerá de las versiones del software de los dispositivos fuente.
2. Para disfrutar las funcionalidades completas de este producto, por favor, asegúrese de que su dispositivo móvil tenga el perfil A2DP.
3. El código PIN para la conexión es "0000", en caso de que se lo pida.

Especificaciones

Salida de suministro eléctrico:	RMS 16W × 2 (agudos) + 19W × 2 (graves)
Ratio señal a ruido:	≥85dBA
Distorsión:	≤0,5%
Respuesta de frecuencia:	60Hz ~ 20KHz (+/-6dB)
Tipo de entrada:	PC / AUX / Bluetooth
Sensibilidad de entrada:	PC: 700mV ± 50mV AUX: 550mV ± 50mV
Unidad de agudos:	Tweeter de cúpula de seda de Ø19mm
Unidad de bajos:	4 pulgadas (116mm)

Resolución de problemas

- Apague y encienda el **EDIFIER R1800BT** y vuelva a conectar la fuente de audio
- Asegúrese de que Bluetooth está activo en su dispositivo de audio
- Asegúrese de que el adaptador de energía esta bien conectado a la red de energía
- Encienda el sistema y luego conecte la fuente de audio
- Verifique el equipo está encendida y no está en modo de espera (STBY).
- Asegúrese de que el volumen no esta al minimo.
- Compruebe las conexiones de entrada de audio
- Asegúrese de que la fuente de audio está funcionando correctamente

Gracias por adquirir un producto EDIFIER, Para mayor información sobre la garantía respecto a su compra visita www.edifier.com
Contactar por e-mail: main@edifier.com o por teléfono: 1-877-EDIFIER (334-3437).

Wichtige Sicherheitshinweise

WARNUNG: Um das Risiko von Feuer oder Stromschlag zu vermeiden, dieses Gerät keinem Regen oder Feuchtigkeit aussetzen.

Vielen Dank, dass Sie sich für ein Produkt von Edifier entschieden haben. Seit Generationen liefern wir bei Edifier aktive Lautsprecher zur Zufriedenheit unserer Kunden, selbst mit den höchsten Anforderungen. Dieses Produkt kann an Unterhaltungselektronik, Computer oder Heimkino angeschlossen werden und liefert einen hervorragenden Sound. Bitte lesen Sie die Bedienungsanleitung vor Inbetriebnahme, um das Beste aus dem Produkt herauszuholen.



Der Blitz im gleichseitigen Dreieck weist auf gefährliche Hochspannung im Gerät hin, die zu Stromschlag führen kann.



Zur Vermeidung von Stromschlag Gerätegehäuse nicht öffnen. Es befinden sich keine vom Verbraucher wartbaren Teile im Innern des Geräts. Reparatur und Wartung nur durch Fachpersonal.



Das Ausrufungszeichen im gleichseitigen Dreieck weist auf wichtige Bedienungs- und Wartungsanleitungen hin.

- Bitte die gesamte, nachstehende Anleitung lesen.
- Bitte diese Anleitung für zukünftiges Nachschlagen sorgfältig aufbewahren.
- Bitte alle Sicherheitswarnungen beachten.
- Bitte laut Anweisungen des Herstellers installieren.
- Das System nicht in der Nähe von Wasser betreiben und nicht in Flüssigkeiten tauchen oder Flüssigkeiten in das System gießen.
- Nur mit einem trockenen Tuch reinigen.
- Die Öffnungen des Systems nicht blockieren und niemals Gegenstände in die Lüftungsschlitze oder Öffnungen drücken. Zum Vermeiden von Brandgefahr oder Gefährdungen durch Strom muss rund um das System genügend Raum für sachgemäße Lüftung freigelassen werden.
- Das System nicht in der Nähe von Wärmequellen aufstellen, wie z.B. Heizungen, Herd und direkte Sonneneinstrahlung.
- Den gepolten Stecker nicht missbräuchlich verwenden.
- Das Netzkabel schützen.
- Nur Zubehör/Zubehörteile vom Hersteller verwenden.
- Für zusätzlichen Schutz bei Gewittern Netzstecker ziehen.
- Wartung ist erforderlich, wenn Stromkabel oder Stecker beschädigt sind, wenn Flüssigkeit oder sonstige Gegenstände in das Gerät gelangt sind, wenn es Regen oder Feuchtigkeit ausgesetzt wurde oder wenn das System aus einer bestimmten Entfernung fallen gelassen wurde. Bitte sämtliche Reparaturen nur von qualifiziertem Servicepersonal durchführen lassen.
- Bei längerer Nichtbenutzung Netzstecker ziehen.



Nur mit dem vom Hersteller genehmigten oder mit dem Gerät erworbenen Wagen, Ständer, Stativ, Halter oder Tisch benutzen. Beim Verwenden eines Wagens beim Bewegen der Wagen/Gerätekombination vorsichtig sein, um Verletzungen durch Umkippen zu vermeiden.



Richtige Entsorgung dieses Produkts. Dieses Zeichen zeigt an, dass dieses Produkt in der gesamten EU nicht mit dem übrigen Hausmüll entsorgt werden darf. Um mögliche Umwelt- oder Gesundheitsschäden durch unkontrollierte Müllentsorgung zu vermeiden, das Produkt verantwortlich recyceln, um eine nachhaltige Wiederverwendung der Materialressourcen zu fördern. Bitte das gebrauchte Gerät an den Rücknahme- und Sammelsystemen abgeben oder den Händler, bei dem das Produkt gekauft wurde, kontaktieren. Sie können das Produkt umweltgerecht recyceln.



Bei diesem Gerät handelt es sich um ein Klasse II Elektrogerät mit doppelter Isolierung. Es wurde konstruiert, dass eine Sicherheits-Masseverbindung nicht erforderlich ist.

Den Karton auspacken

Verpackungsinhalt:



2RCA~2RCA Lautsprecher-Anschlusskabel

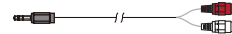

Audioanschlusskabel (3,5mm zu Doppel-RCA)



Lautsprecherkabel



Bedienungsanleitung

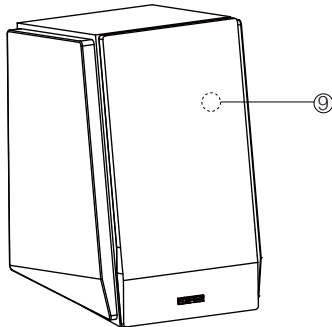
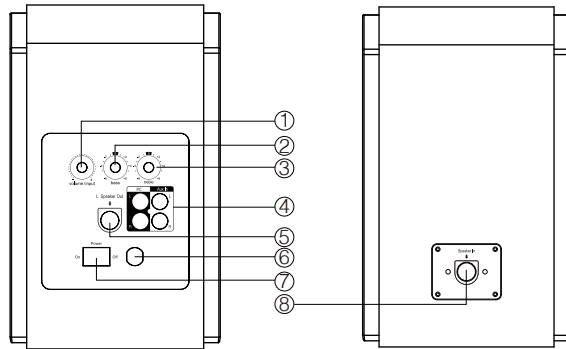

- ① Lautstärkereglер
Line in /Bluetooth: Einmal drücken
 - ② Bassregler
 - ③ Höhenregler
 - ④ Audioeingänge
 - ⑤ Lautsprecherausgang
 - ⑥ Netzkabel
 - ⑦ Netzschalter
 - ⑧ Anschluss für Lautsprecherverbindungskabel
 - ⑨ Status-LED
- Grün: Line in
Blau: Bluetooth

Fernbedienung

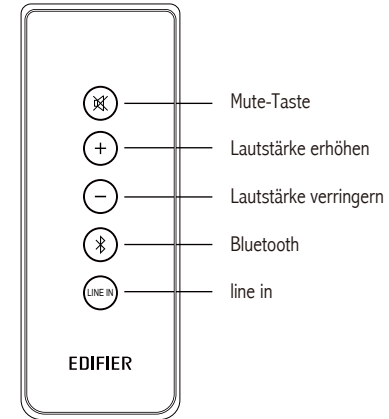

Batterie: Bitte beachten Sie die Abbildung, um das Batteriefach zu öffnen. Legen Sie eine CR 2025 Batterie ein und schließen Sie das Fach.

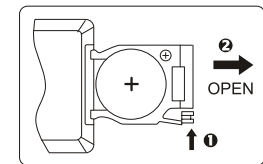

Hinweis:

1. Legen Sie die Fernbedienung nicht an warme oder feuchte Orte.
2. Laden Sie die Batterien nicht auf.
3. Bei längerem Nichtgebrauch der Fernbedienung bitte die Batterien entfernen.
4. Die Batterie sollte keiner übermäßigen Hitze wie direktem Sonnenlicht, Feuer, usw., ausgesetzt werden.

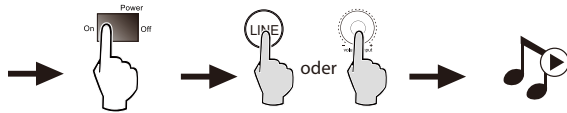
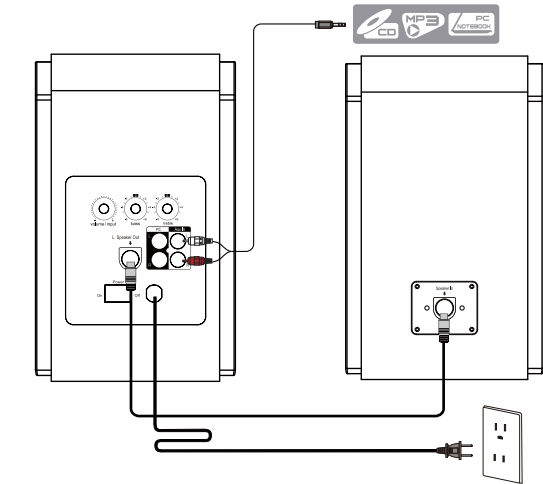

- ① Suchen und wählen Sie an Ihrem Gerät (Handy, Tablet, MP3/MP4-Player, usw.) „EDIFIER R1800BT“.
- ② Koppeln Sie Ihr externes Gerät mit „EDIFIER R1800BT“.
- ③ Starten Sie an Ihrem Gerät die Wiedergabe und stellen Sie die Lautstärke entsprechend ein.
- ④ Bluetooth trennen: Gedrückt halten ☹

Hinweis:

1. Beachte: Bluetooth-Konnektivität und-Kompatibilität kann abhängig von den Software-Versionen der Quellgeräte für verschiedene Quellgeräte unterschiedlich sein.
2. Um die vollständigen Bluetooth-Funktionen dieses Produkts nutzen zu können, stellen Sie bitte sicher, dass Ihr Mobilgerät das A2DP.
3. Der PIN-Code für die Verbindung lautet „0000“, wenn erforderlich.

Ausgangsleistung:	RMS 16W x 2 (Höhen) + 19W x 2 (Bass)
Signal-Rausch-Verhältnis:	≥ 85dB
Verzerrung:	≤ 0.5%
Frequenzbereich:	60Hz ~ 20KHz (+/-6dB)
Eingangsart:	PC / AUX / Bluetooth
Eingangsempfindlichkeit:	PC: 700mV ± 50mV AUX: 550mV ± 50mV
Hochtöner:	Ø19mm Seidenkalotten-Hochtöner
Tieftöner:	4 Zoll (116mm)

- Prüfen Sie, ob die Lautsprecher an eine Stromquelle angeschlossen sind.
- Schalten Sie den **EDIFIER R1800BT** aus und anschließend wieder ein. Schließen Sie die Audioquelle erneut an.
- Achten Sie darauf, dass die Bluetooth-Funktion aktiviert wurde und mit Ihren Bluetooth-Geräten kompatibel ist.
- Verringern Sie den Abstand der Geräte zueinander und versuchen Sie, die Verbindung erneut herzustellen.
- Versuchen Sie mit einem anderen Bluetooth-Gerät eine Verbindung herzustellen.
- Prüfen Sie, ob sich die Lautsprecher im Standby-Modus befinden.
- Prüfen Sie, ob die Lautstärke auf minimal eingestellt ist.
- Prüfen Sie, ob das Audiokabel korrekt eingesteckt ist.
- Prüfen Sie, ob von Ihrer Audioquelle ein Audiosignal ausgeht.

Wenn Sie weitere Fragen zu EDIFIER und EDIFIER-Produkten haben...

Asien, Europa, Ozeanien:

📧 Bitte besuchen Sie unsere Webseite auf www.edifier.com, oder senden Sie eine E-Mail an den EDIFIER Support unter: main@edifier.com.

→ Wir belückerwünschen Sie zu dem Kauf dieses EDIFIER-Produktes. Wenn Sie Fragen zu der Garantie für dieses Produkt haben, besuchen Sie bitte unsere Webseite auf www.edifier-international.com/warranty-terms.

Kanada/USA/Mexico: www.edifier.ca, **E-Mail:** service@edifier.ca

📞 Wenn Sie es bevorzugen, können Sie uns anrufen, Gebührenfrei: 1-877-EDIFIER (334-3437) in Kanada, 1-800-688-7406 in den USA.

Südamerika: Bitte besuchen Sie unsere Webseite www.edifier.com (Englisch) oder www.edifierla.com (Spanisch/Portugiesisch) für detaillierte lokale Kontaktinformationen.

Importanti istruzioni di sicurezza

ATTENZIONE: per ridurre il rischio di incendio o di folgorazione, non esporre l'apparecchio a pioggia o umidità.

Grazie per aver acquistato questo prodotto Edifier. Da generazioni Edifier cerca di offrire prodotti con altoparlanti alimentati per soddisfare le esigenze del cliente finale anche i clienti più esigenti. Questo prodotto può essere un'aggiunta alla prestazione audio del vostro intrattenimento domestico, computer personale e mini home theater. Leggere attentamente questo manuale per avere il meglio dal sistema.



La freccia a forma di fulmine all'interno di un triangolo segnala la presenza nel prodotto di tensione pericolosa non isolata di intensità tale da poter provocare scariche elettriche alle persone.

ATTENZIONE
RISCHIO DI SCOSSE
ELETTRICHE NON APRIRE

Non rimuovere la copertura (o la parte posteriore) in modo da evitare il rischio di shock elettrico. All'interno non vi sono parti sostituibili dall'utente. Richiedete sempre l'intervento di personale qualificato.



Il punto esclamativo contenuto in un triangolo costituisce un avvertimento della presenza di importanti istruzioni di funzionamento e manutenzione (assistenza) all'interno della documentazione allegata al prodotto.

1. Leggere queste istruzioni.
2. Conservare queste istruzioni.
3. Rispettare tutti gli avvisi.
4. Seguire tutte le istruzioni.
5. Non utilizzare l'apparecchio vicino all'acqua.
6. Pulire con un panno asciutto.
7. Non bloccare le aperture di ventilazione. Montare secondo le istruzioni fornite dal produttore.
8. Non installare vicino a sorgenti di calore, quali radiatori, registri di calore, stufe o altri apparecchi (amplificatori compresi) che producono calore.
9. Non manomettere gli scopi di sicurezza della spina polarizzata o con messa a terra. Una spina polarizzata ha due contatti uno più ampio dell'altro. Una spina con messa a terra ha due contatti e un perno per la messa a terra. I contatti alti e il terzo perno sono forniti per la vostra sicurezza. Se la spina in dotazione non può essere inserita nella presa, contattare un elettricista per la sostituzione della presa di tipo obsoleto.
10. Proteggere il cavo di alimentazione in modo che non venga calpestato o schiacciato in prossimità delle spine, delle prese a muro e nei punti di uscita dall'apparecchio.
11. Utilizzare solo gli attacchi/accessori specificati dal produttore.
12. Sfilare la spina dalla presa dell'apparecchio durante i temporali o se non utilizzato per periodi di tempo prolungati.
13. Tutti i lavori di assistenza devono essere svolti da personale qualificato. L'assistenza è necessaria quando l'apparecchio è stato danneggiato, se il cavo di alimentazione è danneggiato, se del liquido è stato rovesciato sopra l'apparecchio o degli oggetti sono caduti su di esso, se l'apparecchio è stato esposto a pioggia o umidità, non funziona normalmente, o è caduto.
14. La spina principale o il connettore apparecchio è utilizzato per scollegare l'apparecchio, l'apparecchio scollegato deve rimanere pronto per funzionare.



Utilizzare solo con carrello, supporto, treppiedi, staffa o tavola come specificata dal produttore o venduta con l'apparecchio. Quando si utilizza un carrello, fare attenzione quando si sposta il carrello/l'apparecchio insieme per evitare il pericolo di ribaltamento.



Il corretto smaltimento di questo prodotto. Questo simbolo indica che questo prodotto non deve essere smaltito insieme agli altri rifiuti domestici in tutta la UE. Per prevenire possibili danni all'ambiente o alla salute umana a causa dello smaltimento incontrollato dei rifiuti, riciclarla responsabilmente per promuovere il riuso delle risorse materiali. Per restituire il vostro dispositivo usato, servirsene dei sistemi di smaltimento e di raccolta o contattare il rivenditore dove il prodotto è stato acquistato. Loro possono ritirare questo prodotto per un riciclaggio ecologicamente sicuro.



Quest'apparecchiatura è di tipo Classe II o un apparecchio elettrico doppiamente isolato. E' stato progettato in questo modo per avere un collegamento con la messa a terra.

Apertura della scatola

Contenuto della confezione:



Cavo di coll. Alt. 2RCA~2RCA

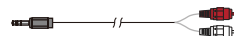

Cavo di connessione audio RCA doppio da 3.5 mm



Cavo altoparlanti



Manuale dell'utente

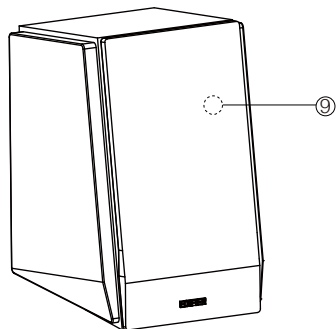
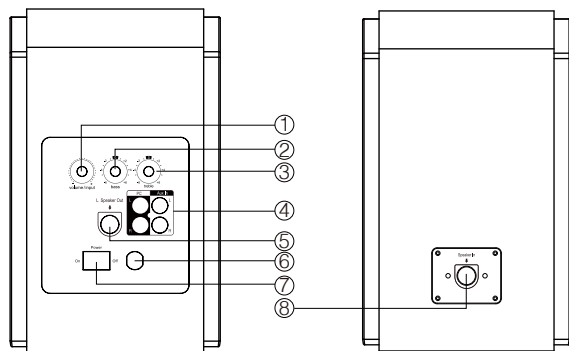

- ① Manopola volume principale
Line in /Bluetooth: Premere una sola volta
 - ② Manopola bassi
 - ③ Manopola acuti
 - ④ Porta connettore ingresso audio
 - ⑤ Uscita altoparlanti
 - ⑥ Cavo di alimentazione
 - ⑦ Tasto di accensione
 - ⑧ Collegamento per altoparlante attivo
 - ⑨ Indicatore di alimentazione
- Verde: Line in
Blu: Bluetooth

Telecomando

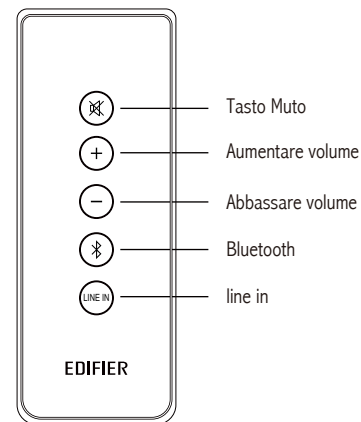

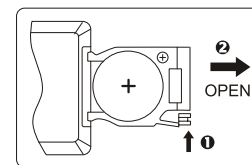

Batterie: Attenersi all'illustrazione per aprire il vano batterie, inserire la batteria CR 2025 e chiudere il vano batterie.

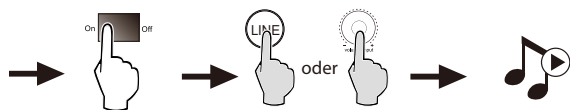
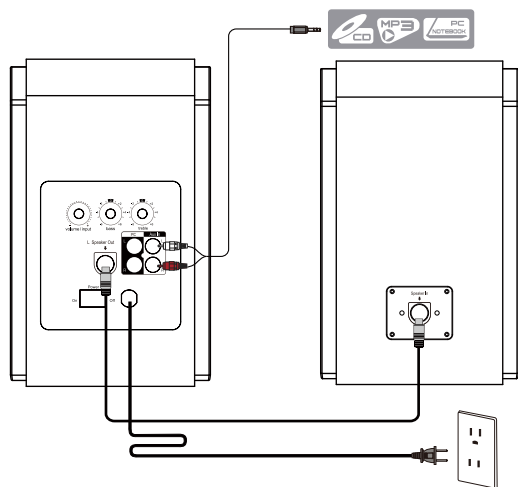

Note:

1. Non mettere il telecomando in luoghi caldi e umidi.
2. Non ricaricare le batterie.
3. Togliere le batterie se si prevede di non usare l'apparecchio per un lungo periodo.
4. Non esporre le batterie a calore eccessivo come luce del sole diretta, fuoco, ecc.



- ① Impostare il dispositivo (telefono cellulare, tablet, lettore MP3/MP4 ecc.) in ricerca e selezionare "EDIFIER R1800BT".
- ② Associare il dispositivo "EDIFIER R1800BT".
- ③ Riprodurre l'audio sul dispositivo e regolare il volume al livello desiderato.
- ④ Per scollegare il Bluetooth: Premere & tenere premuto .

Nota:

1. La connettività e la compatibilità Bluetooth può essere diversa tra un dispositivo sorgente e l'altro, a seconda delle versioni del software dei dispositivi sorgente.
2. Per sfruttare completamente le funzioni Bluetooth di questo prodotto, assicurarsi che il dispositivo mobile abbia un profilo A2DP.
3. Il codice PIN per la connessione è "0000", se necessario.

Potenza di uscita:	RMS 16W × 2 (treble) + 19W × 2 (bassi)
Rapporto segnale-rumore:	≥85dBA
Distorsione:	≤0.5%
Risposta in frequenza:	60Hz ~ 20KHz (+/-6dB)
Tipo di ingresso:	PC / AUX / Bluetooth
Sensibilità ingresso:	PC: 700mV ± 50mV AUX: 550mV ± 50mV
Unità acuti:	∅19mm tweeter a cupola di seta
Unità bassi:	4 pollici (116mm)

- Spegnere **EDIFIER R1800BT** e riaccenderlo e ricollegarlo alla sorgente audio.
- Assicurarsi che la funzione Bluetooth sia abilitata compatibilmente con i propri dispositivi Bluetooth.
- Avvicinare i dispositivi e riprovare la connessione.
- Provare un altro dispositivo Bluetooth per la connessione.
- Verificare se l'alimentazione è collegata, e se la presa a muro è accesa.
- Spegnere e riaccendere il sistema, quindi ricollegare la sorgente audio.
- Si prega di verificare se l'amplificatore è ancora in modalità stand-by.
- Verificare se il volume principale è al minimo.
- Verificare se il cavo di ingresso audio è collegato correttamente.
- Verificare la presenza di segnale dalla sorgente audio.

Se hai ulteriori domande o preoccupazioni riguardanti i prodotti EDIFIER Products...Asia, Europa, Oceania:

 Visita il nostro sito web: www.edifier.com, o invia un e-mail al servizio assistenza a: main@edifier.com, →Gentile cliente, grazie per aver acquistato questo prodotto EDIFIER. Per la garanzia EDIFIER applicabile su questo prodotto ti rimandiamo al sito web EDIFIER www.edifier-international.com/warranty-terms.

Canada/USA/Messico: www.edifier.ca, **E-mail:** service@edifier.ca

 Se preferisci, puoi contattarci telefonicamente, Numero Verde: 1-877-EDIFIER (334-3437) in Canada, 1-800-688-7406 in USA.

Sud America: Visita www.edifier.com (Inglese) o www.edifierla.com (Spagnolo/Portoghese) per informazioni di contatto locali dettagliate.

Instruções Importantes de segurança

AVISO: Para reduzir o risco de incêndio ou choque eléctrico, não exponha este aparelho a chuva ou humidade.

Obrigado por adquirir um sistema de som multimídia Edifier. Com a atenção devida e cuidado, você terá um sistema de som multimídia para usar muitos anos, livre de problemas. Antes de operar o sistema, por favor, leia este manual completamente para obter o melhor resultado de seu novo produto e mantenha-o em local seguro para futuras consultas.



O Símbolo do relâmpago com formato de flecha, dentro de um triângulo equilátero, e pretendido alertar o usuário à presença de tensão perigosa no interior do produto que pode ser de um valor suficiente para constituir perigo de choque elétrico.

ATENÇÃO
Risco de Choque elétrico
Não Abra

Para Prevenir risco de choque eléctrico,não remova a tampa (ou parte traseira).Não há peças no interior do equipamento que possam ser reparadas pelo usuário.



O ponto de exclamação dentro de um triângulo equilátero é pretendido alertar o usuário à presença de instruções importantes de operação e manutenção no manual que acompanha o produto.

1. Leia estas instruções.
2. Guarde estas instruções.
3. Tenha em consideração todos os avisos.
4. Siga todas as instruções.
5. Não utilize este aparelho perto de água.
6. Limpe o aparelho apenas com um pano seco.
7. Não tape as aberturas de ventilação. Instale o aparelho de acordo com as instruções do fabricante.
8. Não instale o aparelho perto de fontes de calor, como radiadores, aquecedores, fogões ou outros aparelhos (incluindo amplificadores) que produzam calor.
9. Não contorne a função de segurança da ficha polarizada ou de tipo terra. Uma ficha polarizada tem dois pernos, sendo um mais largo do que o outro.Uma ficha de tipo terra tem dois pernos e um terceiro de terra. O perno mais largo ou o terceiro perno é fornecido por motivos de segurança. Se a ficha fornecida não encaixar nas suas tomadas, consulte um electricista para substituição da ficha obsoleta.
10. Proteja o cabo de alimentação de ser pisado ou trilhado, particularmente nas fichas, tomadas ou no ponto em que sai do aparelho.
11. Utilize apenas acessórios especificados pelo fabricante.
12. Desligue este aparelho da tomada durante tempestades de relâmpagos ou quando não for ser utilizado durante bastante tempo.
13. Toda a assistência técnica deve ser efectuada por pessoal qualificado. A assistência técnica é necessária quando o aparelho tiver sido danificado de alguma forma, tal como no cabo de alimentação ou ficha, tiver sido vertido líquido sobre o aparelho ou tenham caído objectos para o interior do aparelho, o aparelho tenha sido exposto a chuva ou humidade, não funcionar normalmente ou tiver caído ao chão.
14. A ficha de ALIMENTAÇÃO ou adaptador é utilizado como forma para desligar o aparelho e deve manter-se pronto a ser utilizado.



Utilize apenas com o carrinho, suporte, tripé, apoio ou mesa especificados pelo fabricante ou vendido com o aparelho. Quando utilizar um carrinho, tenha cuidado ao mover o conjunto carrinho/aparelho para que não ocorram ferimentos se este tombar.



Este símbolo no produto ou na embalagem indica que este não deve ser eliminado juntamente com o lixo doméstico. Em vez disso, deve entregá-lo num ponto de recolha apropriado para a reciclagem de equipamentos eléctricos e electrónicos. A recolha e reciclagem do seu equipamento em separado no momento de eliminá-lo irá ajudar a preservar os recursos naturais e a assegurar a sua reciclagem de forma a proteger a saúde humana e o ambiente. Para mais informações sobre o local onde poderá entregar o seu equipamento para reciclagem, contacte os serviços municipalizados ou a empresa de recolha de detritos da sua área de residência, ou a loja onde adquiriu o produto.



Este equipamento é um aparelho eléctrico de Classe II ou de isolamento eléctrico. Foi desenhado de modo a não precisar de uma conexão de segurança a terra.

Desembalar o aparelho

Conteúdo da caixa:



Coluna Passiva

Sensor de infravermelhos

Remote control

Coluna Activa



Cabo de áudio (RCA ~ RCA estéreo)

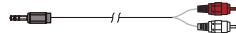

Cabo de ligação áudio de 3,5 mm para RCA duplo



Cabo de ligação das colunas



Manual do utilizador

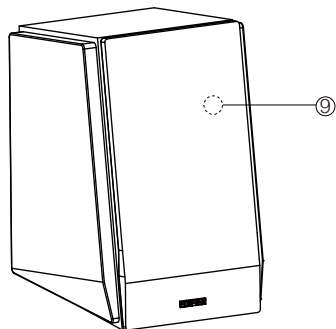
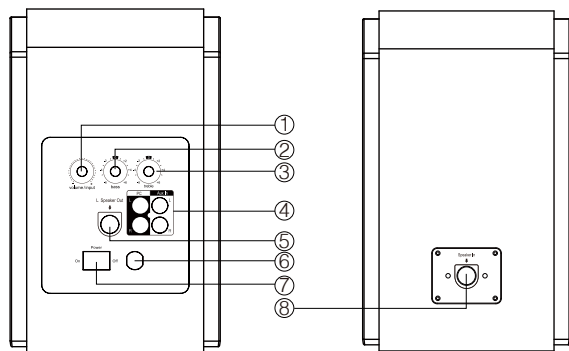

- ① Botão de volume principal
Line in /Bluetooth: Pressione uma vez
 - ② Botão de baixos
 - ③ Botão de agudos
 - ④ Porta de ligação de entrada áudio
 - ⑤ Saída de altifalante
 - ⑥ Cabo de alimentação
 - ⑦ Botão de alimentação
 - ⑧ Ligação à coluna ativa
 - ⑨ Indicador luminoso
- Verde: Line in
Azul: Bluetooth

Comando à distância

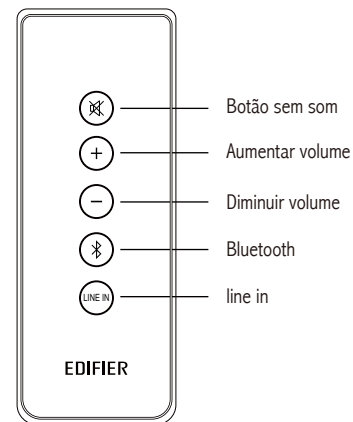

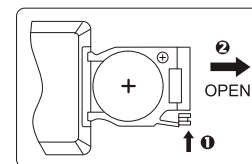

Bateria: Consulte a ilustração para abrir o compartimento da bateria, inserir a bateria CR 2025 e fechar o compartimento.

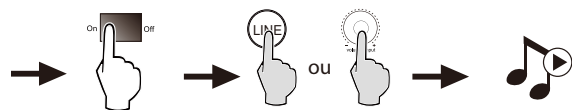
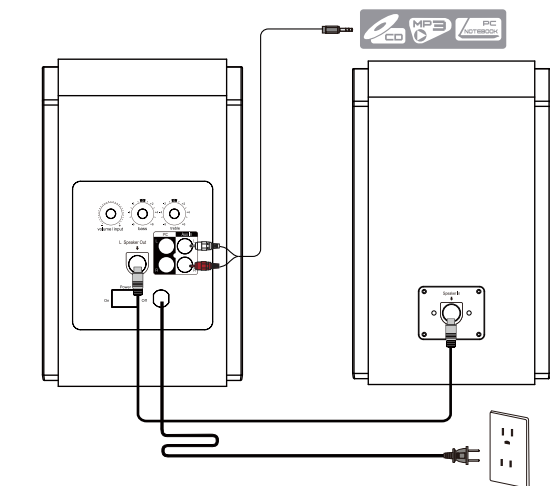

Nota:

1. Não coloque o controle remoto em locais quentes ou húmidos.
2. Não altere a bateria.
3. Remova a bateria se não for usar o aparelho durante muito tempo.
4. A bateria não deve ser exposta a calor excessivo, tal como luz solar direta, fogo, etc.



- ① Defina seu dispositivo (celular, tablet, MP3/MP4 player etc.) para procurar e selecionar "EDIFIER R1800BT".
- ② Emparelhe seu dispositivo com "EDIFIER R1800BT".
- ③ Reproduza o áudio em seu dispositivo e ajuste o volume para o nível desejado.
- ④ Para desconectar o Bluetooth: Pressione e segure .

Nota:

1. A conectividade e compatibilidade Bluetooth poderão ser diferentes entre dispositivos de origem diferentes, dependendo das versões de software dos dispositivos de origem.
2. De modo a poder tirar todo o partido das funções Bluetooth deste produto, certifique-se de que o seu dispositivo móvel possui o perfil A2DP.
3. O código PIN da ligação é "0000", para o caso de ser pedido.

Especificações

Potência:	RMS 16W × 2 (agudos) + 19W × 2 (graves)
Relação sinal/ruído:	≥ 85dBA
Distorção do amplificador:	≤ 0,5%
Resposta em frequência:	60Hz ~ 20KHz (+/-6dB)
Tipo de entrada:	PC / AUX / Bluetooth
Sensibilidade de entrada:	PC: 700mV ± 50mV AUX: 550mV ± 50mV
Unidade de agudos:	Altifalante de agudos com diafragma em seda, Φ19mm
Unidade de baixos:	4 polegadas (116mm)

Resolução de problemas

- Ligue a **EDIFIER R1800BT** reconecte a fonte de áudio
- Certifique-se que a função Bluetooth está ativa no seu dispositivo
- Verifique se a tomada está inserida corretamente na energia
- Ligue o Sistema e então reconecte a fonte de áudio
- Confirme que o equipamento está ligado e não está no modo STBY.
- Verifique se o volume está alto.
- Verifique as conexões de entrada de áudio
- Certifique-se que a fonte de áudio está funcionando corretamente

Obrigado por adquirir um produto EDIFIER. Para obter informações de garantia em relação a sua aquisição visite www.edifier.com.br
Entre em contato através do e-mail : suporte@edifier.com.br ou por pelo telefone: 0800 940-6001