

## MG250 Multimedia Speaker

### — Manual —

#### EN Important safety instruction

- Please read the instructions carefully. Keep it in safe place for future reference.
- Use only accessories approved by the manufacturer.
- Install the instrument properly by following the instructions in the device connection section.
- Using the product in a 0-45°C environment is recommended. Shipping and storing the product in a 0-45°C environment is recommended.
- To reduce the risk of fire and electric shock, do not expose the product to rain or moisture.
- Do not use this product near water. Do not immerge the product into any liquid or have it exposed to dripping or splashing.
- Do not install or use this product near any heat source (e.g. radiator, heater, stove, or other devices that generate heat).
- Do not place any object filled with liquids, such as vases on the product; neither should any open fire, such as lighted candles be placed on the product.
- Do not block any ventilation openings. Do not insert any object into ventilation openings or slots. It may cause fire or electric shock.
- Keep sufficient clearance around the product to maintain good ventilation (minimum 5cm is recommended).
- Do not force a plug into the jack. Before connection, check for blockage in the jack and whether the plug matches the jack and is oriented to the right direction.
- Keep the provided accessories and parts (such as screws) away from children to prevent from being swallowed by mistake.
- Do not open or remove the housing yourself. It may expose you to dangerous voltage or other hazardous risks. Regardless the cause of damage (such as damaged wire or plug, exposure to liquid splash or foreign object falling in, exposure to rain or moisture, product not working or being dropped, etc.), the repair has to be performed by an authorized service professional immediately.
- Before cleaning the product with dry cloth, always turn off the product and disconnect the power plug first.
- Never use strong acid, alkali, gasoline, alcohol, or other chemical solvents to clean the product surface. Use only neutral solvent or clear water for cleaning.
- The product must be used at an altitude of lower than 2000m.

Excessively loud music may lead to hearing loss. Please keep the volume in a safe range.

Correct Disposal of this product. This marking indicates that this product should not be disposed with other household wastes. To prevent possible harm to the environment or human health from uncontrolled waste disposal, recycle it responsibly to promote the sustainable reuse of material resources. To return your used device, please use the return and collection systems or contact the retailer where the product was purchased. They can take this product for environmental safe recycling.

This symbol indicates that the product is for indoor use only.

For wireless product:

- Wireless product may generate shortwave radio frequencies and interfere with the normal use of other electronic devices or medical equipment.
- Turn off the product when it's disallowed. Do not use the product in medical facilities, on airplane, at gas stations, near automatic gates, automatic fire alarm system or other automated devices.
- Do not use the product in the vicinity of a pacemaker within a 20cm range. The radio waves may affect the normal operation of the pacemaker or other medical devices.

English

#### What's in the Box?

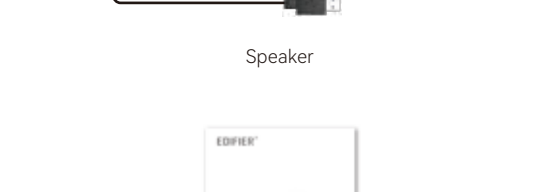

Speaker

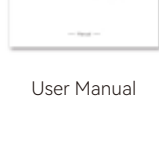

User Manual

Note:

- Images are for illustrative purposes only and may differ from the actual product.
- For the need of technical improvement and system upgrade, information and specifications contained herein may be slightly different from actual product. If any difference is found, the actual product prevails.

English

#### Functional Operation

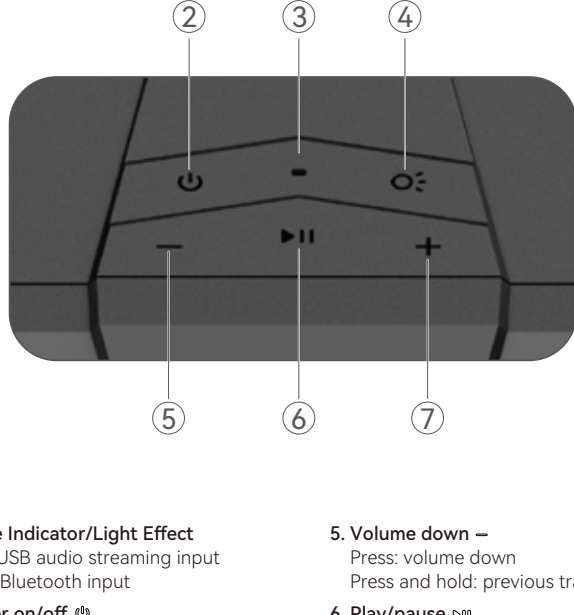

##### 1. Mode Indicator/Light Effect

Red: USB audio streaming input  
Blue: Bluetooth input

##### 2. Power on/off

Press: power on/off  
Press: switch USB audio streaming/  
Bluetooth mode

##### 3. Microphone

Press and hold: light effects on/off  
Press: switch light effects

##### 4. Switch light effects

Press and hold: light effects on/off  
Press: switch light effects

##### 5. Volume down

Press: volume down  
Press and hold: previous track

##### 6. Play/pause

Press: play/pause  
Press and hold: disconnect Bluetooth  
and clear pairing records (Bluetooth  
connected)

##### 7. Volume up

Press: volume up  
Press and hold: next track

Note:

1. When in USB audio streaming input or connected to a Bluetooth device, the mode indicator is steady lit, and the lighting effect will be lit after 5s; When in Bluetooth mode and if no devices are connected, the lightbar will blink in Blue continuously.
2. If the light effect is turned off, the corresponding mode indicator (Red/Blue color) will blink once when operating the buttons on the speaker; if the light effect is turned on, the corresponding light effect color will blink once when operating the buttons on the speaker.
3. Restore to factory settings: press and hold "+" and "-" buttons for 3s simultaneously.

English

#### Operating Instructions

##### ● USB audio streaming connection

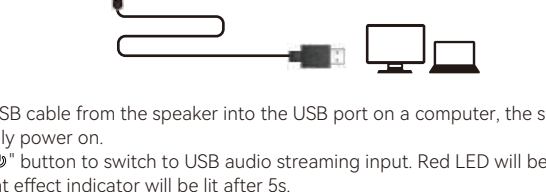

1. Insert the USB cable from the speaker into the USB port on a computer, the speaker will automatically power on.
2. Press the "⏻" button to switch to USB audio streaming input. Red LED will be steady lit, and the light effect indicator will be lit after 5s.
3. For USB audio streaming input, the microphone built in the speaker is used as your computer's microphone for voice recording or phone calls.

##### Initial use

1. Insert the USB cable from the speaker into the USB port on a computer, the speaker will automatically power on.
2. It is USB audio streaming input by default when the speaker is powered on for the first time.
3. After the computer auto-install USB audio streaming driver, the speaker is ready to use.

Note:

1. Manual switching of devices is required for Mac users in USB audio streaming mode. Please open the sound settings of the Mac operating system and select "EDIFIER MG250" as the output device.
2. In USB audio streaming mode, the speaker does not support volume sync. If need to adjust the volume, please separately adjust the speaker volume and the computer volume.

##### ● Bluetooth connection

Press to switch to Bluetooth input

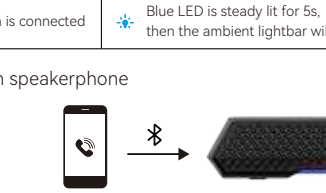

1. Power on and press the "⏻" button to switch to Bluetooth input.
2. Select "EDIFIER MG250" in your device setting to connect.

Bluetooth in pairing	Blue LED blinks slowly
Bluetooth is connected	Blue LED is steady lit for 5s, then the ambient lightbar will be lit

##### 3. Bluetooth speakerphone

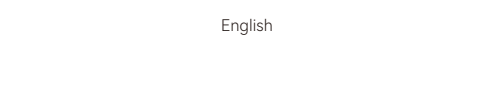

The speaker is connected to mobile phone through Bluetooth and there is an incoming call:

- press and hold the "⏻" button to reject call
- press the "⏻" button to answer call
- when in a conversation, press the "⏻" button to end call

Note:

1. To enjoy all Bluetooth functions of this product, please ensure your audio source device has A2DP, HFP and AVRCP profiles.
2. Pin code for connection is "0000" if needed.

English

#### Download Edifier Connect app

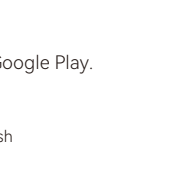
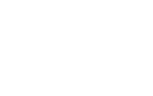
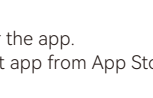

1. Scan the QR code for the app.
2. Install Edifier Connect app from App Store or Google Play.

English

#### Specifications

Total output power: 2.5W+2.5W

Frequency response: 80Hz-19kHz

Input: 5V = 1A

Declaration for EU

Frequency Band: 2.402GHz ~ 2.480GHz

RF Power output: ≤10 dBm (EIRP)

There is no restriction of use.

English

#### Troubleshooting

##### Cannot find "EDIFIER MG250" in Bluetooth mode

- Ensure the speaker is powered on.
- Ensure the speaker is in Bluetooth mode.
- Disconnect from any Bluetooth device by pressing and holding the "⏻" button on the speaker, and search "EDIFIER MG250" again.
- Disconnect the speaker from the power source and reconnect, switch to Bluetooth mode and search for "EDIFIER MG250" again.

##### Sound break occurs in Bluetooth mode

Ensure the Bluetooth device is within the effective operating range and there are no obstacles between the speaker and the Bluetooth device.

##### No sound from the speaker

- Ensure the USB power is connected.
- Ensure the signal output from the audio source is normal.
- If the volume of the speaker or audio source is too low, turn up the volume.
- Disconnect the speaker from the power source and reconnect.
- Manual switching of devices is required for Mac users in USB audio streaming mode. Please open the sound settings of the Mac operating system and select "EDIFIER MG250" as the output device.

##### Noise coming from speakers

- EDIFIER speakers generate little noise, while the background noise of some audio devices are too high. Please unplug audio cables and turn the volume up, if no sound can be heard at 1 meter away from the speaker, then there is no problem with this product.

To learn more about EDIFIER, please visit [www.edifier.com](http://www.edifier.com)

For EDIFIER warranty queries, please visit the relevant country page on [www.edifier.com](http://www.edifier.com) and review the section titled Warranty Terms.

USA and Canada: [service@edifier.ca](mailto:service@edifier.ca)

South America: Please visit [www.edifier.com](http://www.edifier.com) (English) or [www.edifierla.com](http://www.edifierla.com) (Spanish/Portuguese) for local contact information.

English

For more information, please visit our website:

[www.edifier.com](http://www.edifier.com)



@Edifierglobal



@Edifier\_Global



@Edifier\_Global

Model: EDF100060

Edifier International Limited

P.O. Box 6264

General Post Office

Hong Kong

Tel: +852 2522 6989

Fax: +852 2522 1989

[www.edifier.com](http://www.edifier.com)

© 2023 Edifier International Limited. All rights reserved.

Printed in China

NOTICE:

For the need of technical improvement and system upgrade, information contained herein may be subject to change from time to time without prior notice.

Products of EDIFIER will be customized for different applications. Pictures and illustrations shown on this manual may be slightly different from actual product. If any difference is found, the actual product prevails.

## FR Consignes de securite importantes



- Lisez toutes ces instructions avec attention. Conservez-les avec soin pour référence future.
- N'utilisez que les pièces et accessoires certifiés par le fabricant.
- Installez le produit correctement en suivant les instructions données dans la section concernant la connexion du dispositif.
- Le produit est conçu pour une utilisation en environnement de température situé entre 0 et 45°C. Il est recommandé de transporter et de stocker le produit sous une température comprise entre 0 et 45°C.
- Pour réduire le risque d'incendie ou d'électrocution, ne pas exposer le produit à la pluie ou à l'humidité.
- Ne pas utiliser cet appareil à proximité de l'eau. Ne pas immerger le produit dans l'eau ni l'exposer à des éclaboussures ou à des égouttements.
- Ne pas installer ni utiliser ce produit à proximité d'une source de chaleur (par ex. un radiateur, un chauffe-eau, un four ou tout autre appareil produisant de la chaleur).
- Ne pas poser d'objet rempli d'eau, comme un vase sur le produit. Ne pas y déposer de source de flamme nue, comme une bougie.
- Ne pas obstruer les ouvertures d'aération. Ne pas insérer d'objet dans une ouverture de l'appareil. Ceci pourrait entraîner des incendies ou des électrocutions.
- Veillez à conserver un espace libre sur tout le pourtour de l'appareil pour garantir une aération correcte (un espace de 5 centimètres est recommandé).
- Ne jamais forcer pour insérer une prise. Avant de brancher un câble, assurez-vous que le port sur l'appareil est libre de toute obstruction et que la prise corresponde bien au type de port.
- Conservez les accessoires et les pièces (comme les vis) hors de portée des enfants, pour éviter qu'ils ne les avalent.
- Ne jamais ouvrir ni retirer le boîtier de l'appareil. L'ouverture ou le retrait du boîtier peut vous exposer à des tensions dangereuses et d'autres dangers. Quelle que soit la cause du dommage (un câble ou une prise endommagée, la mise en contact avec de l'eau, la pluie ou de l'humidité, une chute ou une défaillance de source inconnue), toute réparation doit être effectuée aussitôt que possible, par le personnel agréé.
- Avant de nettoyer le produit avec un tissu sec, toujours éteindre le produit et débrancher d'abord la fiche électrique.
- Ne jamais utiliser d'acide puissant, de produits alcalis, d'essence, d'alcool ou un autre dissolvant chimique pour en nettoyer la surface. Utilisez uniquement un dissolvant neutre ou de l'eau claire pour le nettoyage.
- Le produit est conçu pour être utilisé à une altitude de moins de 2000 mètres.

L'écoute de musique à volume extrême de manière prolongée peut affecter l'audition de l'utilisateur. Veillez à régler le volume à un niveau adéquat.

Mise au rebut Correcte du produit. Ce symbole indique que ce produit ne doit pas être éliminé avec les autres déchets ménagers. Pour protéger l'environnement et la santé humaine du rejet de déchets incontrôlé, veuillez disposer de cet appareil séparément des déchets ménagers et il est de votre responsabilité d'en disposer de manière à en permettre le recyclage en vue d'une réutilisation correcte de ses ressources. Pour ce faire, apportez cet appareil dans un point de collecte approprié ou prenez contact avec le revendeur en cas de doute. Ce dernier peut vous aider à recycler le produit de manière sûre pour l'environnement.

Ce symbole indique que le produit doit être utilisé uniquement en intérieur.

Les produits sans fils :

- Les produits sans fils peuvent émettre des fréquences radio susceptibles d'interférer avec le bon fonctionnement normal des appareils électroniques et des équipements médicaux.
- Éteignez le produit lorsque cela est requis. Ne pas utiliser le produit dans des centres médicaux, à bord d'un avion, dans les stations-service, à proximité d'un portail automatique, d'une alarme incendie ou de tout autre appareil automatisé.
- Ne pas approcher le produit à moins de 20 centimètres d'un stimulateur cardiaque. Les ondes radio peuvent interférer avec le fonctionnement normal du stimulateur ou d'autres équipements médicaux.

Français

## Contenu de la boîte



Haut-parleur



Manuel d'utilisateur

Remarque :

- Les images utilisées servent de référence uniquement et peuvent ne pas correspondre au produit.
- Les informations et spécifications contenues dans ce document peuvent varier légèrement par rapport au produit réel, car nous apportons constamment des améliorations techniques et système à nos produits. Si aucune différence n'est trouvée, le produit réel prévaut.

Français

## Fonctionnement



①

②

③

④

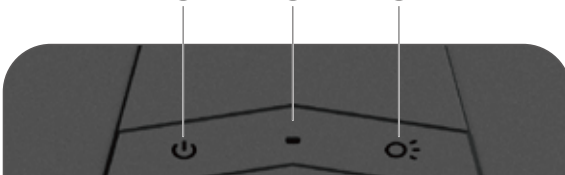

⑤

⑥

⑦

### 1. Indicateur de mode/Effets lumineux

Rouge : entrée diffusion audio via USB  
Bleu : entrée Bluetooth

### 2. Allumer/éteindre

Maintenir enfoncé : allumer/éteindre  
Appuyez : changer les mode Bluetooth/  
diffusion audio via USB

### 3. Microphone

Maintenir enfoncé : effets lumineux activés/  
désactivés  
Appuyez : changer les effets lumineux

### 4. Changer les effets lumineux

Maintenir enfoncé : effets lumineux activés/  
désactivés  
Appuyez : changer les effets lumineux

### 5. Réduction du volume

Appuyez : réduction du volume  
Maintenir enfoncé : piste précédente

### 6. Lecture/pause

Appuyez : lecture/pause  
Maintenir enfoncé : déconnecter le  
Bluetooth et effacer les associations  
(Bluetooth connecté)

### 7. Augmentation du volume

Appuyez : augmentation du volume  
Maintenir enfoncé : piste suivante

Remarque :

1. En cas de connexion à l'entrée de diffusion audio USB ou à un appareil Bluetooth, l'indicateur de mode reste allumé, et l'effet lumineux s'allumera après 5 s ; en mode Bluetooth, si aucun appareil n'est connecté, la barre lumineuse clignotera en bleu en continu.
2. Si l'effet lumineux est désactivé, l'indicateur de mode correspondant (couleur rouge/bleu) clignotera une fois en actionnant les boutons sur le haut-parleur ; si l'effet lumineux est activé, la couleur de l'effet lumineux correspondant clignotera une fois en actionnant les boutons sur le haut-parleur.
3. Rétablissez les paramètres d'usine ; maintenez les boutons « + » et « - » simultanément enfoncés pendant 3 s.

Français

## Mode d'emploi



### ● Connexion de diffusion audio via USB

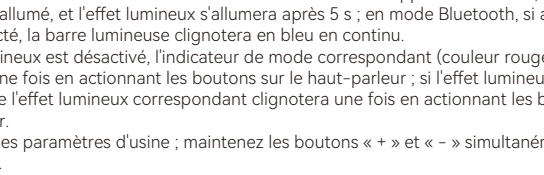

1. Insérez le câble USB du haut-parleur dans le port USB d'un ordinateur, le haut-parleur s'allumera automatiquement.
2. Appuyez sur le bouton pour basculer sur l'entrée diffusion audio via USB en continu. Le voyant LED rouge restera allumé, et l'effet lumineux s'allumera après 5 s.
3. Pour l'entrée diffusion audio via USB, le microphone intégré au haut-parleur est utilisé comme le microphone de votre ordinateur pour l'enregistrement vocal ou les appels téléphoniques.

### Utilisation initiale

1. Insérez le câble USB du haut-parleur dans le port USB d'un ordinateur, le haut-parleur s'allumera automatiquement.
2. À la première mise sous tension du haut-parleur, l'entrée diffusion audio via USB est activée par défaut.
3. Après installation automatique du pilote de diffusion audio via USB sur l'ordinateur, le haut-parleur est prêt à être utilisé.

Remarque :

1. La commutation manuelle des appareils est requise pour les utilisateurs Mac en mode de diffusion audio USB. Veuillez ouvrir les paramètres audio du système d'exploitation Mac et sélectionner « EDIFIER MG250 » en tant que périphérique de sortie.
2. En mode de diffusion audio via USB, le haut-parleur ne prend pas en charge la fonction volume sync. Pour régler le volume, veuillez ajuster le volume du haut-parleur et celui de l'ordinateur séparément.

### ● Connexion Bluetooth

Appuyer pour basculer sur l'entrée Bluetooth

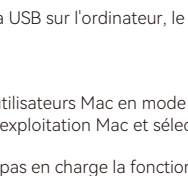
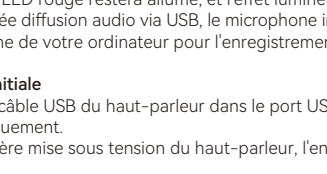

1. Allumez et appuyez sur le bouton pour basculer sur l'entrée Bluetooth.
2. Sélectionnez « EDIFIER MG250 » dans les paramètres de votre appareil pour vous connecter.

Bluetooth en cours d'association	Le voyant LED bleu clignote lentement
Bluetooth connecté	Le voyant LED bleu reste allumé pendant 5 s, puis la barre lumineuse ambiante s'allumera

3. Téléphone à haut-parleur Bluetooth

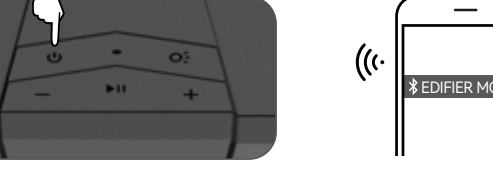

Le haut-parleur est connecté au téléphone portable via Bluetooth, et vous recevez un appel :

- maintenez le bouton enfoncé pour répondre
- appuyez sur le bouton pour répondre
- si vous êtes en conversation, appuyez sur le bouton pour terminer l'appel

Remarque :

- Pour profiter pleinement des fonctions Bluetooth de ce produit, veuillez vous assurer que votre dispositif de source audio prend en charge les profils A2DP, HFP et AVRCP.
- Le code PIN de connexion par défaut est «0000», si demandé.

Français

## Télécharger l'application Edifier Connect

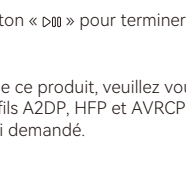
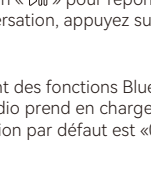

1. Scannez le code QR pour l'application.
2. Installez l'application Edifier Connect depuis l'Apple App Store ou Google Play.

Français

## Caractéristiques techniques



Puissance totale de sortie : 2.5W+2.5W

Réponse en fréquence : 80Hz-19kHz

Entrée: 5V=1A

Déclaration pour l'UE

Puissance de Fréquence : 2.402GHz ~ 2.480GHz

Puissance de Sortie RF: ≤10 dBm (EIRP)

Il n'y a aucune restriction d'utilisation.

Français

## Dépannage



### Impossible de trouver « EDIFIER MG250 » en mode Bluetooth

- Assurez-vous que le haut-parleur est allumé.
- Assurez-vous que le haut-parleur est en mode Bluetooth.
- Déconnectez-vous de tous les périphériques Bluetooth en maintenant le bouton sur le haut-parleur enfoncé, et recherchez « EDIFIER MG250 ».
- Déconnectez le haut-parleur de la source d'alimentation et reconnectez-le, passez en mode Bluetooth et recherchez « EDIFIER MG250 ».

### Coupage de son en mode Bluetooth

- Assurez-vous que l'appareil Bluetooth est dans la plage de fonctionnement optimale et qu'il n'y a pas d'obstacles entre le haut-parleur et l'appareil Bluetooth.

### Aucun son du haut-parleur

- Assurez-vous que l'alimentation USB est connectée.
- Assurez-vous que la sortie du signal de la source audio est normale.
- Si le volume du haut-parleur ou de la source d'alimentation est trop faible, augmentez-le.
- Déconnectez le haut-parleur de la source d'alimentation et reconnectez-le.
- La commutation manuelle des appareils est requise pour les utilisateurs Mac en mode de diffusion audio USB. Veuillez ouvrir les paramètres audio du système d'exploitation Mac et sélectionner « EDIFIER MG250 » en tant que périphérique de sortie.

### Bruit provenant des haut-parleurs

- Les haut-parleurs d'EDIFIER émettent peu de bruit, tandis que le bruit de fond de certains dispositifs audio est trop élevé. Veuillez débrancher les câbles audios et augmentez le volume. Si vous ne pouvez pas entendre les haut-parleurs en vous tenant à 1 mètre d'eux, alors il y a un problème avec ce produit.

Pour en savoir plus sur EDIFIER, visitez [www.edifier.com](http://www.edifier.com)

Pour des demandes relatives à la garantie d'EDIFIER, visitez la page pour votre pays sur [www.edifier.com](http://www.edifier.com) et lisez la section intitulée Modalités de garantie.

États-Unis et Canada: [service@edifier.ca](mailto:service@edifier.ca)

Amérique du Sud: Visitez [www.edifier.com](http://www.edifier.com) (anglais) ou [www.edifierla.com](http://www.edifierla.com) (espagnol/portugais)

pour les coordonnées locales.

Français

Pour plus d'informations, consultez notre site web :

[www.edifier.com](http://www.edifier.com)



@Edifierglobal



@Edifier\_Global



@Edifier\_Global

Modèle : EDF100060

Edifier International Limited

P.O. Box 6264

General Post Office

Hong Kong

Tél.: +852 2522 6989

Fax: +852 2522 1989

[www.edifier.com](http://www.edifier.com)

© 2023 Edifier International Limited. Tous droits réservés.

Imprimé en Chine

AVIS:

Pour les documents du progrès technique et la mise à niveau du système, les informations contenues dans ce document peuvent être sujettes à changements à tout moment sans préavis.

Les produits d'EDIFIER seront modifiés pour certaines applications. Les photos, illustrations et spécifications montrées ici peuvent être légèrement différentes du produit réel. Si aucune différence n'est trouvée, le produit réel prévaut.



## ES Importantes instrucciones sobre seguridad



- Lea atentamente las instrucciones. Consérvelas en un lugar seguro como referencia en el futuro.
- Utilice únicamente accesorios aprobados por el fabricante.
- Instale correctamente el instrumento siguiendo las instrucciones en la sección de conexión del dispositivo.
- Se recomienda usar el producto en un entorno de 0-45°C. Se recomienda el transporte y almacenamiento del producto en un entorno de 0-45°C.
- No reduzca el riesgo de incendio o electrocución, no exponer el producto a la lluvia ni la humedad.
- No use este producto cerca del agua. No sumerja el producto en ningún líquido ni lo exponga a goteo ni salpicaduras.
- No instale ni use este producto cerca de fuentes de calor (como radiadores, estufas, fogones u otros dispositivos que generen calor).
- No ponga objetos llenos de líquido, como jarrones, sobre el producto, ni coloque llama abierta, como velas encendidas, sobre el producto.
- No obstruya los orificios de ventilación. No introduzca ningún objeto en las ranuras u orificios de ventilación.
- Puede causar incendio o electrocución. Mantenga un espacio suficiente alrededor del producto para proporcionar una buena ventilación (se recomienda un mínimo de 5 cm).
- No fuerce el conector en la toma. Antes de conectar, compruebe si existen obstrucciones en la toma y si el conector coincide con ella y está orientada correctamente.
- Mantenga los accesorios y piezas (como los tornillos) alejados de los niños para evitar que los traguen accidentalmente.
- No abra ni retire la carcasa usted mismo. Podría exponerse a tensión peligrosa u otros riesgos. Indistintamente de la causa de los daños (como un cable o conector dañado, exposición a salpicaduras, entrada de objetos extraños, exposición a la lluvia o la humedad, producto inoperativo o caído, etc.), la reparación debe ser realizada por un profesional de servicio autorizado de inmediato.
- Antes de limpiar el producto con una gamuza seca, apáguelo y desconecte el enchufe.
- No use nunca ácidos fuertes, alcaloides, gasolina, alcohol ni otros disolventes químicos para limpiar la superficie del producto. Utilice solamente un solvente neutro o agua limpia para limpiar.
- El producto debe usarse a una altitud inferior a 2000 m.



La música excesivamente alta puede provocar pérdida de audición. Mantenga el volumen en una gama segura.



Eliminación correcta del producto. Esta marca indica que este producto no debe desecharse con otros residuos domésticos. Para evitar posibles daños medio ambientales o a la salud humana debido a la eliminación incontrolada de residuos, reciclelo de forma responsable para fomentar la reutilización sostenible de los recursos materiales. Para devolver el dispositivo usado, utilice los sistemas de devolución y recogida existentes o contacte con el vendedor en el que adquirió el producto. Pueden reciclar el producto de forma respetuosa con el medio ambiente.



Este símbolo indica que el producto solamente ha sido diseñado para uso en interiores.

### Producto inalámbrico:

- Un producto inalámbrico puede generar frecuencias de radio de onda corta e interferir con el uso normal de otros dispositivos electrónicos o equipamiento médico.
- Apague el producto si está prohibido. No use el producto en instalaciones médicas, aviones, gasolineras, cerca de puertas automáticas, sistemas de alarma contra incendios automáticos u otros dispositivos automatizados.
- No use el producto cerca de marcapasos, a menos de 20 cm. Las ondas de radio pueden afectar al funcionamiento normal del marcapasos u otros dispositivos médicos.

Español

## Contenido de la caja



Altavoz



Manual de usuario

### Nota:

- Las imágenes aparecen con un fin meramente ilustrativo y pueden variar del producto final.
- Por motivos de mejora técnica y actualización del sistema, la información y especificaciones aquí contenidas pueden ser ligeramente distintas al producto real. Si se encuentra alguna diferencia, prevalece el producto real.

Español

## Uso funcional



1 2 3 4

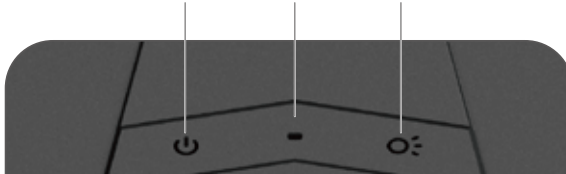

5 6 7

### 1. Indicador de modo/Efectos luminosos

Rojo: entrada de transmisión de audio USB  
Azul: entrada Bluetooth

### 2. Encendido/apagado

Presionar y mantener: encendido/apagado  
Pulsar: cambiar modo transmisión de audio USB/ modo Bluetooth

### 3. Micrófono

Presionar y mantener: activar/desactivar efecto luminoso  
Pulsar: cambiar efecto luminoso

### 4. Cambiar efecto luminoso

Presionar y mantener: activar/desactivar efecto luminoso  
Pulsar: cambiar efecto luminoso

### 5. Disminución del volumen -

Pulsar: disminución del volumen  
Presionar y mantener: pista anterior

### 6. Reproducir/detener

Pulsar: reproducir/detener  
Presionar y mantener: desconectar Bluetooth y borrar registros de emparejamiento (Bluetooth conectado)

### 7. Aumento del volumen +

Pulsar: aumento del volumen  
Presionar y mantener: pista siguiente

### Nota:

1. Cuando esté en entrada de emisión audio USB o conectado a un dispositivo Bluetooth, el indicador de modo se enciende fijo, y el efecto luminoso se encenderá pasados 5s; cuando esté en modo Bluetooth sin dispositivos conectados, la barra de luces parpadeará en azul continuamente.
2. Si el efecto luminoso se apaga, el indicador de modo correspondiente (color rojo/azul) parpadeará una vez cuando use los botones del altavoz; si el efecto luminoso está activado, el color de efecto luminoso correspondiente parpadeará una vez cuando use los botones del altavoz.
3. Restablecer configuración de fábrica: mantenga pulsados los botones "+" y "-" 3s simultáneamente.

Español

## Instrucciones de funcionamiento



### ● Conexión de transmisión de audio USB



1. Introduzca el cable USB del altavoz en el puerto USB de un ordenador, el altavoz se encenderá automáticamente.
2. Pulse el botón "⏻" para cambiar a entrada de transmisión de audio USB. El LED rojo se iluminará fijo, y el efecto luminoso se encenderá pasados 5s.
3. Para la entrada de transmisión de audio USB, el micrófono integrado en el altavoz se usa como micrófono de ordenador para grabación de voz o llamadas telefónicas.

### Primer uso

1. Introduzca el cable USB del altavoz en el puerto USB de un ordenador, el altavoz se encenderá automáticamente.
2. Se pone en entrada de transmisión audio USB por defecto al encender por primera vez el altavoz.
3. Cuando el ordenador instale automáticamente el controlador de transmisión de audio USB, el altavoz estará preparado para usarse.

### Nota:

1. Es necesario el cambio manual de dispositivos para usuarios Mac en el modo de transmisión de audio USB. Abra la configuración de sonido del sistema operativo Mac y seleccione "EDIFIER MG250" como dispositivo de salida.
2. En modo de transmisión de audio USB, el altavoz no soporta sincronización de volumen. Si necesita ajustar el volumen, ajuste el volumen del altavoz y el volumen de ordenador por separado.

### ● Conexión Bluetooth

Pulse para cambiar a entrada Bluetooth

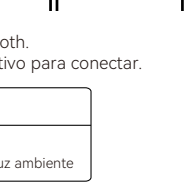
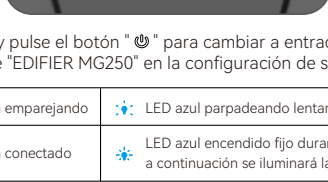

1. Encienda y pulse el botón "⏻" para cambiar a entrada Bluetooth.
2. Seleccione "EDIFIER MG250" en la configuración de su dispositivo para conectar.

Bluetooth emparejando	LED azul parpadeando lentamente
Bluetooth conectado	LED azul encendido fijo durante 5s, a continuación se iluminará la barra de luz ambiente

### 3. Manos libres Bluetooth

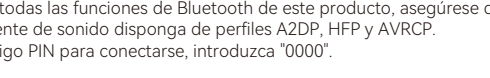

- El altavoz se conecta con el teléfono móvil por Bluetooth y se recibe una llamada:
- mantenga pulsado el botón "⏻" para rechazar
- pulse el botón "⏻" para responder
- cuando esté en una conversación, pulse el botón "⏻" para colgar

### Nota:

1. Para disfrutar de todas las funciones de Bluetooth de este producto, asegúrese de que su dispositivo de fuente de sonido disponga de perfiles A2DP, HFP y AVRCP.
2. Si necesita el código PIN para conectarse, introduzca "0000".

## Descargar la App Edifier Connect

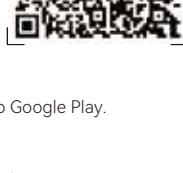
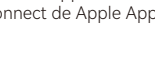

1. Escanee el código QR para la app.
2. Instale la app Edifier Connect de Apple App Store o Google Play.

Español

## Especificaciones



Potencia total de salida: 2.5W+2.5W  
Respuesta de frecuencia: 80Hz-19kHz  
Entrada: 5V = 1A

Declaración para la UE  
Bandas de Frecuencia: 2.402GHz ~ 2.480GHz  
RF Potencia de Salida: ≤10 dBm (EIRP)  
No hay restricciones de uso.

Español

## Resolución de problemas



### No se encuentra "EDIFIER MG250" en modo Bluetooth

- Asegúrese de que el altavoz esté encendido.
- Asegúrese de que el altavoz esté en modo Bluetooth.
- Desconecte de cualquier dispositivo Bluetooth manteniendo pulsado el botón "⏻" del altavoz, y busque otra vez "EDIFIER MG250".
- Desconecte el altavoz de la alimentación y vuelva a conectarlo, cambie a modo Bluetooth y vuelva a buscar "EDIFIER MG250".

### Se producen interrupciones de sonido en modo Bluetooth

- Asegúrese de que el dispositivo Bluetooth esté dentro del alcance efectivo y de que no haya obstáculos entre el altavoz y el dispositivo Bluetooth.

### Sin sonido en el altavoz

- Asegúrese de que la alimentación USB esté conectada.
- Asegúrese de que la salida de señal de la fuente de audio sea normal.
- Si el volumen del altavoz o la fuente de audio es demasiado bajo, suba el volumen.
- Desconecte el altavoz de la alimentación y vuelva a conectarlo.
- Es necesario el cambio manual de dispositivos para usuarios Mac en el modo de transmisión de audio USB. Abra la configuración de sonido del sistema operativo Mac y seleccione "EDIFIER MG250" como dispositivo de salida.

### Ruido procedente de los altavoces

- Los altavoces EDIFIER generan el menor ruido posible, mientras que otros dispositivos de audio emiten demasiado ruido de fondo. Desconecte los cables de audio y suba el volumen, si no se oye ningún sonido a un metro de distancia del altavoz, el aparato funciona correctamente.

Si quiere saber más sobre EDIFIER, visite [www.edifier.com](http://www.edifier.com).

Para consultas sobre la garantía EDIFIER, por favor, seleccione la página del país correspondiente en [www.edifier.com](http://www.edifier.com) y revise la sección Condiciones de la garantía.

EE.UU. y Canadá: [service@edifier.ca](mailto:service@edifier.ca)

América del Sur: por favor, visite [www.edifier.com](http://www.edifier.com) (inglés) o [www.edifierla.com](http://www.edifierla.com) (español/portugués) para obtener información de contacto local.

Español

Para más información, visite nuestro sitio web:

[www.edifier.com](http://www.edifier.com)



@Edifierglobal



@Edifier\_Global



@Edifier\_Global

Modelo: EDF100060

Edifier International Limited  
P.O. Box 6264  
General Post Office  
Hong Kong

Tel: +852 2522 6989  
Fax: +852 2522 1989

[www.edifier.com](http://www.edifier.com)

© 2023 Edifier International Limited. Todos los derechos reservados.

Impreso en China

### NOTIFICACIÓN:

Debido a la necesidad de mejorar técnicas y actualizaciones del sistema, la información aquí contenida puede estar sujeta a cambios ocasionales sin previo aviso.

Los productos EDIFIER se personalizan para distintas aplicaciones. Las imágenes e ilustraciones mostradas en este manual pueden ser ligeramente distintas del producto real. Si se encuentra alguna diferencia, prevalece el producto real.

## DE Wichtige sicherheitshinweise

- Bitte lesen Sie diese Anweisungen sorgfältig. Die Anleitung an einem sicheren Ort zum Nachschlagen aufbewahren.
- Verwenden Sie nur vom Hersteller zugelassenes Zubehör.
- Installieren Sie das Gerät ordnungsgemäß entsprechend den Anweisungen im Abschnitt Geräteanschluss.
- Es wird empfohlen, das Produkt in einer Umgebung mit 0-45°C zu verwenden. Der Versand und die Lagerung des Produkts in einer Umgebung von 0-45°C wird empfohlen.
- Um die Gefahr von Feuer oder Stromschlag zu vermeiden, setzen Sie dieses Produkt weder Regen noch Feuchtigkeit aus.
- Dieses Produkt nicht in der Nähe von Wasser nutzen. Das Produkt nicht in Flüssigkeiten tauchen oder es Tropf- oder Spritzwasser aussetzen.
- Dieses Produkt nicht in der Nähe einer Wärmequelle installieren oder verwenden (z.B. Heizkörper, Heizung, Herd oder andere Geräte, die Hitze entwickeln).
- Keine mit Flüssigkeit gefüllten Objekte, wie Vasen, auf dem Produkt abstellen; noch sollten Feuerquellen, wie brennende Kerzen, darauf abgestellt werden.
- Blockieren Sie keine Lüftungsöffnungen. Stecken Sie keine Gegenstände in die Lüftungsöffnungen oder Schlitzlöcher. Dies kann zu einem Brand oder elektrischem Schlag führen.
- Ausreichend Abstand um das Produkt herum lassen, um eine ausreichende Belüftung zu ermöglichen (mindestens 5 cm empfohlen).
- Keinen Stecker gewaltsam in die Buchse einführen. Vor dem Anschluss prüfen, ob Blockaden in der Buchse vorliegen und ob der Stecker zur Buchse passt und in die richtige Richtung weist.
- Verhindern Sie das mitgelieferte Zubehör und die Einzelteile (z.B. Schrauben) von Kindern entfernt auf, um zu verhindern, dass diese versehentlich verschluckt werden.
- Das Gehäuse nicht selbst öffnen oder entfernen. Andernfalls können Sie gefährlichen Spannungen oder anderen Gefahren ausgesetzt sein. Unabhängig von der Ursache der Schäden (wie beispielsweise beschädigte Kabel oder Stecker, Berührung durch Flüssigkeitsspritzer oder fallende Fremdkörper, Regen oder Feuchtigkeit, Produkt funktioniert nicht oder wird fallen gelassen etc.) muss die Reparatur durch einen autorisierten Reparaturdienst erfolgen.
- Vor Reinigung des Produkts mit einem trockenen Tuch, schalten Sie das Produkt immer ab und ziehen Sie zuerst den Stromstecker.
- Verwenden Sie niemals eine starke Säure, Alkali, Benzin, Alkohol oder eine andere Chemikalie, um die Produktoberfläche zu reinigen. Verwenden Sie ein neutrales Lösungsmittel oder sauberes Wasser für die Reinigung.
- Das Produkt darf nicht in einer Höhenlage in Betrieb genommen werden, die mehr als 2000 m beträgt

 Übermäßig laute Musik kann zu Gehörschäden führen. Bitte halten Sie die Lautstärke in einem sicheren Bereich.

Korrekte Entsorgung dieses Produktes. Diese Markierung zeigt an, dass dieses Produkt nicht mit anderem Haushaltsmüll entsorgt werden darf. Um mögliche Schäden für die Umwelt oder die menschliche Gesundheit durch unkontrollierte Müllbeseitigung zu verhindern, recyceln Sie das Gerät verantwortungsbewusst, um die nachhaltige Wiederverwendung von Materialressourcen zu fördern. Zur Rückgabe Ihres Altgerätes nutzen Sie bitte die Rückgabe- und Sammelstellen oder geben es an den Händler zurück, bei dem Sie das Produkt gekauft haben. Dieser kann das Produkt für die umweltfreundliche Entsorgung zurücknehmen.

 Dieses Symbol weist darauf hin, dass das Produkt nur für den Innenbereich geeignet ist.

Das drahtlose Produkt:

- Das drahtlose Produkt kann Kurzwellen-Funkfrequenzen erzeugen und mit dem normalen Gebrauch anderer elektronischer Geräten oder medizinischer Geräte stören.
- Das Produkt ausschalten, wo es nicht zugelassen ist. Das Produkt nicht in medizinischen Einrichtungen, im Flugzeug, an Tankstellen, in der Nähe automatischer Tore, automatischer Brandmeldeanlagen oder anderer automatisierter Geräte verwenden.
- Das Produkt nicht in einer Reichweite von 20 cm in der Nähe eines Herzschrittmachers verwenden. Die Funkwellen können den normalen Betrieb des Herzschrittmachers oder anderer medizinischer Geräte beeinträchtigen.

Deutsch

## Lieferumfang

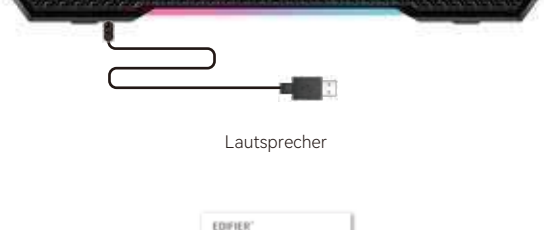

Lautsprecher

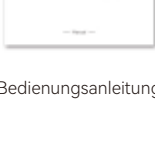

Bedienungsanleitung



Hinweis:

- Die Abbildungen dienen ausschließlich zur Veranschaulichung und können vom tatsächlichen Produkt abweichen.
- Aufgrund notwendiger technischer Verbesserungen und Systemaktualisierungen können die hierin enthaltenen Informationen und Spezifikationen sich jederzeit vom tatsächlichen Produkt unterscheiden. Bei vorhandenem Unterschied ist das tatsächliche Produkt maßgeblich.

Deutsch

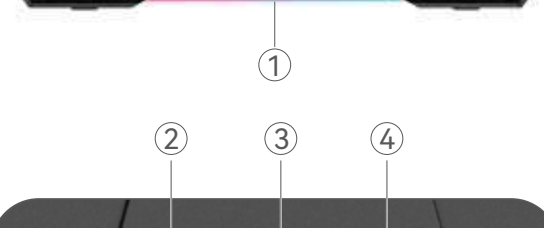
## Funktionsweise



- 1. Modusanzeiger/Lichteffekte**  
Rotes: USB-Audio-Streaming-Eingang  
Blaue: Bluetooth-Eingang
- 2. Ein-/ausschalten**   
Gedrückt halten: Ein-/ausschalten  
Drücken: USB-Audio-Streaming-/Bluetooth-Modus umschalten
- 3. Mikrofon**
- 4. Lichteffekte wechseln**   
Gedrückt halten: Lichteffekte Ein-/Ausschalten  
Drücken: Lichteffekte wechseln
- 5. Leiser stellen -**  
Drücken: Leiser stellen  
Gedrückt halten: Vorheriger Titel
- 6. Wiedergabe/Pause**   
Drücken: Wiedergabe/Pause  
Gedrückt halten: Bluetooth-Verbindung trennen und Paarungsverlauf löschen (Bluetooth verbunden)
- 7. Lauter stellen +**  
Drücken: Lauter stellen  
Gedrückt halten: Nächster Titel

Hinweis:

1. Im USB-Audio-Streaming-Eingang oder bei Verbindung mit einem Bluetooth-Gerät leuchtet die Modusanzeige kontinuierlich, und der Lichteffekt leuchtet nach 5 s auf. Wenn sich das Gerät im Bluetooth-Modus befindet und keine Geräte verbunden sind, blinkt die Leuchteiste kontinuierlich blau.
2. Wenn der Lichteffekt ausgeschaltet ist, blinkt die entsprechende Modusanzeige (rot/blau) einmal, wenn die Tasten am Lautsprecher betätigt werden. Wenn der Lichteffekt eingeschaltet ist, blinkt die entsprechende Farbe des Lichteffekts einmal, und die Tasten am Lautsprecher betätigt werden.
3. Wiederherstellen der Werkseinstellungen: Halten Sie die Tasten „+“ und „-“ gleichzeitig 3 s gedrückt.

Deutsch

## Bedienungsanleitung

### ● USB-Audio-Streaming-Verbindung



1. Stecken Sie das USB-Kabel vom Lautsprecher in den USB-Anschluss eines Computers und der Lautsprecher schaltet sich automatisch ein.
2. Drücken Sie die -Taste, um zum USB-Audio-Streaming-Eingang zu wechseln. Die rote LED-Anzeige leuchtet stetig, und der Lichteffekt leuchtet nach 5 s.
3. Für den USB-Audio-Streaming-Eingang wird das im Lautsprecher integrierte Mikrofon als Mikrofon Ihres Computers für Sprachaufzeichnungen oder das Telefonanrufe verwendet.

### Erste Verwendung

1. Für Mac-Benutzer ist im USB-Audio-Streaming-Modus ein manuelles Umschalten der Geräte erforderlich. Öffnen Sie bitte die Audioeinstellungen des Mac-Betriebssystems und wählen Sie „EDIFIER MG250“ als Ausgabegerät.
2. Im USB-Audio-Streaming-Modus unterstützt der Lautsprecher keine Lautstärken-Synchronisierung. Bei Bedarf können Sie die Lautstärke des Lautsprechers und des Computers separat einstellen.

Hinweis:

1. Für Mac-Benutzer ist im USB-Audio-Streaming-Modus ein manuelles Umschalten der Geräte erforderlich. Öffnen Sie bitte die Audioeinstellungen des Mac-Betriebssystems und wählen Sie „EDIFIER MG250“ als Ausgabegerät.
2. Im USB-Audio-Streaming-Modus unterstützt der Lautsprecher keine Lautstärken-Synchronisierung. Bei Bedarf können Sie die Lautstärke des Lautsprechers und des Computers separat einstellen.

### ● Bluetooth-Kopplung

Drücken, um in den Bluetooth-Eingangsmodus zu wechseln





1. Einschalten und die -Taste gedrückt, um zum Bluetooth-Eingang zu wechseln.
2. Wählen Sie „EDIFIER MG250“ in Ihren Geräteeinstellungen, um eine Verbindung herzustellen.

Bluetooth-Kopplung läuft	 : Blaue LED blinkt langsam
Bluetooth ist verbunden	 : Blaue LED leuchtet stetig für 5 s, dann leuchtet der Umgebungslicht-Lichtbalken auf

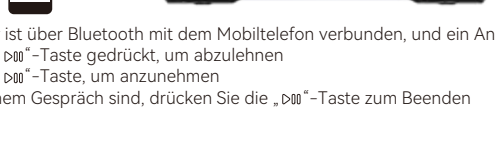
### 3. Bluetooth-Freisprechelefon



Der Lautsprecher ist über Bluetooth mit dem Mobiltelefon verbunden, und ein Anruf geht ein:

- Halten Sie die -Taste gedrückt, um abzulehnen
- Halten Sie die -Taste, um anzunehmen
- Wenn Sie in einem Gespräch sind, drücken Sie die -Taste zum Beenden

Hinweis:

1. Um den vollen Bluetooth-Funktionsumfang des Produkts zu genießen, stellen Sie bitte sicher, dass Ihr mobiles Gerät ein A2DP-, HFP- und AVRCP-Profil unterstützt.
2. Der PIN-Code zur Verbindung, falls erforderlich, lautet „0000“.

Deutsch

## Edifier Connect app herunterladen

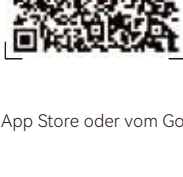
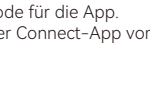

1. Scannen Sie den QR-Code für die App.
2. Installieren Sie die Edifier Connect-App vom Apple App Store oder vom Google Play Store her.

Deutsch

## Technische Daten

Gesamt-Ausgangsleistung: 2.5W+2.5W  
Frequenzgang: 80Hz-19kHz  
Eingang: 5V=1A

EU-Konformitätserklärung  
Frequenzband: 2.402GHz ~ 2.480GHz  
RF Ausgangsleistung: ≤10 dBm (EIRP)  
Keine Nutzungseinschränkungen vorhanden.

Deutsch

## Fehlerbehebung

### „EDIFIER MG250“ kann im Bluetooth-Modus nicht gefunden werden

- Stellen Sie sicher, dass der Lautsprecher eingeschaltet ist.
- Stellen Sie sicher, dass sich der Lautsprecher im Bluetooth-Modus befindet.
- Trennen Sie die Verbindung zu einem Bluetooth-Gerät, indem Sie die Taste „“ auf dem Lautsprecher gedrückt halten, und suchen Sie dann erneut nach „EDIFIER MG250“.
- Trennen Sie den Lautsprecher von der Stromquelle, und schließen Sie ihn wieder an. Wechseln Sie in den Bluetooth-Modus, und suchen Sie erneut nach „EDIFIER MG250“.

### Tonunterbrechung tritt im Bluetooth-Modus auf

- Stellen Sie sicher, dass das Bluetooth-Gerät innerhalb der effektiven Reichweite befindet und sich keine Hindernisse zwischen dem Lautsprecher und dem Bluetooth-Gerät befinden.

### Kein Ton aus dem Lautsprecher

- Stellen Sie sicher, dass das USB-Netzwerk angeschlossen ist.
- Stellen Sie sicher, dass die Signalabgabe der Audioquelle normal ist.
- Wenn die Lautstärke des Lautsprechers oder der Audioquelle zu niedrig ist, erhöhen Sie die Lautstärke.
- Trennen Sie den Lautsprecher von der Stromquelle, und schließen Sie ihn wieder an.
- Für Mac-Benutzer ist im USB-Audio-Streaming-Modus ein manuelles Umschalten der Geräte erforderlich. Öffnen Sie bitte die Audioeinstellungen des Mac-Betriebssystems und wählen Sie „EDIFIER MG250“ als Ausgabegerät.

### Aus den Lautsprechern wird ein Rauschen ausgesendet

- Lautsprecher von EDIFIER erzeugen ein geringes Rauschen, wenn das Grundrauschen eines der anderen Audiogeräte zu groß ist. Trennen Sie die Audiokabel und drehen Sie die Lautstärke auf. Sollte in einem Abstand von einem Meter zum Lautsprecher kein Geräusch zu vernehmen sein, dann liegt bei diesem Produkt kein Problem vor.

Um mehr über EDIFIER zu erfahren, besuchen Sie bitte [www.edifier.com](http://www.edifier.com)  
Ihre Fragen zu Garantieleistungen unserer Produkte gehen Sie bitte auf die entsprechende Webseite Ihres Landes unter [www.edifier.com](http://www.edifier.com) und schauen Sie im Abschnitt Garantiebestimmungen nach.  
USA und Kanada: [service@edifier.ca](mailto:service@edifier.ca)  
Südamerika: Besuchen Sie für örtliche Kontaktinformationen bitte [www.edifier.com](http://www.edifier.com) (Englisch) oder [www.edifierla.com](http://www.edifierla.com) (Spanisch/Portugiesisch).

Deutsch

Für weitere Informationen besuchen Sie bitte unsere Website:

[www.edifier.com](http://www.edifier.com) 



@Edifiertglobal



@Edifier\_Global



@Edifier\_Global

Modell: EDF100060

Edifier International Limited  
P.O. Box 6264  
General Post Office  
Hong Kong

Tel: +852 2522 6989  
Fax: +852 2522 1989  
[www.edifier.com](http://www.edifier.com)  
© 2023 Edifier International Limited. Alle Rechte vorbehalten.  
Gedruckt in China

HINWEIS:

Aufgrund notwendiger technischer Verbesserungen und Systemaktualisierungen können die hierin enthaltenen Informationen jederzeit und ohne vorherige Ankündigung geändert werden. Produkte von EDIFIER werden für verschiedene Anwendungen entsprechend angepasst. Die in dieser Bedienungsanleitung verwendeten Fotos und Abbildungen können sich von denen des tatsächlichen Produkts geringfügig unterscheiden. Bei vorhandenem Unterschied ist das tatsächliche Produkt maßgeblich.



## IT Istruzioni importanti sulla sicurezza

- Leggere attentamente le istruzioni. Conservarle in un luogo sicuro per riferimenti futuri.
- Usare esclusivamente gli accessori approvati dal costruttore.
- Installare lo strumento correttamente seguendo le istruzioni nella sezione connessione del dispositivo.
- Si raccomanda di usare il dispositivo ad una temperatura ambiente di 0-45°C. Si raccomanda di spedire e conservare il prodotto a una temperatura ambiente compresa tra 0-45°C.
- Per ridurre il rischio di incendio e scossa elettrica, non esporre il prodotto a pioggia o umidità.
- Non usare questo prodotto vicino all'acqua. Non immergere il prodotto in liquidi né esporlo ad acqua o spruzzi.
- Non installare o usare questo prodotto vicino a fonti di calore (ad es. termosifoni, radiatori, stufe o altri dispositivi che generano calore).
- Non forzare la spina nel jack. Prima del collegamento, verificare che non ci siano blocchi nel jack e che la spina corrisponda al jack e sia orientata nella direzione corretta.
- Tenere gli accessori e parti forniti (come le viti) lontano dai bambini affinché non possano essere ingoiate per errore.
- Non aprire o rimuovere l'alloggiamento da soli. Questo può esporvi a tensioni pericolose o ad altri pericoli. Indipendentemente dalla causa del danno (ad esempio un cavo o una spina danneggiati, l'esposizione a schizzi di liquido o corpi estranei che cadono all'interno, l'esposizione a pioggia o umidità, un prodotto che non funziona o è stato fatto cadere, ecc.), la riparazione deve essere effettuata immediatamente da un tecnico professionista autorizzato.
- Prima di pulire il prodotto con un panno asciutto, spegnere sempre prima il prodotto e scollegare la spina di alimentazione.
- Non usare mai acidi forti, alcali, benzina, alcol o altri solventi chimici per pulire la superficie del prodotto. Usare esclusivamente solventi neutri o acqua pulita per la pulizia.
- Il prodotto deve essere utilizzato ad un'altitudine inferiore a 2000m.

 La musica eccessivamente alta può portare a perdita dell'udito. Tener il volume ad un livello sicuro.

 Corretto smaltimento di questo prodotto. Questo simbolo indica che il prodotto non deve essere smaltito con altri rifiuti domestici. Per evitare eventuali danni all'ambiente o alla salute delle persone derivanti dallo smaltimento non controllato dei rifiuti, riciclarlo in modo responsabile per promuovere un riutilizzo sostenibile delle risorse materiali. Per restituire il dispositivo usato, usare i sistemi di raccolta e restituzione o contattare il rivenditore presso il quale il prodotto è stato acquistato. Possono ritirare questo prodotto e riciclarlo in modo sicuro per l'ambiente.

 Questo simbolo indica che il prodotto è destinato esclusivamente all'uso in ambienti interni.

Prodotti wireless:

- I prodotti wireless possono generare radiofrequenze a onde corte ed interferire con il normale uso di altri dispositivi elettronici o apparecchiature mediche.
- Spegner il prodotto quando non è consentito. Non usare il prodotto in strutture mediche, in aereo, presso i distributori di benzina, vicino a cancelli automatici, sistemi di allarme anti-incendio automatici o altri dispositivi automatici.
- Non usare il prodotto in prossimità di pacemaker entro una distanza di 20cm. Le onde radio possono influire sul normale funzionamento del pacemaker o di altri dispositivi medici.

Italiano

## Contenuto della confezione



Altoparlante



Manuale dell'utente



Nota:

- Le immagini sono solo a scopo illustrativo e possono differire dal prodotto reale.
- Per via di miglioramenti tecnici e di aggiornamenti del sistema, le informazioni e le specifiche contenute nel presente documento potrebbero differire leggermente dal prodotto. In caso di eventuali differenze, prevale il prodotto reale.

Italiano

## Utilizzo delle funzioni



- 1. Indicatore di modalità/Effetti luminosi**  
Rossa: ingresso trasmissione audio USB  
Blu: ingresso Bluetooth
- 2. Accensione/spengimento**   
Premere e tenere premuto: accensione/spengimento  
Premere: interruttore per la modalità trasmissione audio USB/Bluetooth
- 3. Microfono**
- 4. Commutazione effetti luminosi**   
Premere e tenere premuto: effetti luce accensione/spengimento  
Premere: commutazione effetti luminosi
- 5. Abbassare il volume -**  
Premere: abbassare il volume  
Premere e tenere premuto: brano precedente
- 6. Riproduzione/pausa**   
Premere: riproduzione/pausa  
Premere e tenere premuto: disconnettere il Bluetooth e annullare le associazioni registrate (Bluetooth connesso)
- 7. Aumentare il volume +**  
Premere: aumentare il volume  
Premere e tenere premuto: brano successivo

Nota:

- Quando si è in modalità di trasmissione audio USB o si è collegati a un dispositivo Bluetooth, la spia della modalità è accesa in modo fisso e l'effetto luminoso si attiva dopo 5 secondi; quando si è in modalità Bluetooth e non vi sono dispositivi collegati, la barra luminosa lampeggia ripetutamente in blu.
- Se l'effetto luminoso è disattivato, la spia della modalità corrispondente (colore rosso/blu) lampeggia una volta quando si azionano i pulsanti dell'altoparlante; se l'effetto luminoso è attivato, il colore dell'effetto luminoso corrispondente lampeggia una volta quando si azionano i pulsanti dell'altoparlante.
- Ripristino delle impostazioni di fabbrica: premere contemporaneamente i pulsanti "+" e "-" per 3s.

Italiano

## Istruzioni d'uso

### ● Connessione trasmissione audio USB



1. Inserire il cavo USB dall'altoparlante nella porta USB di un computer, l'altoparlante si accenderà automaticamente.
2. Premere il pulsante "  " per passare all'ingresso trasmissione audio USB. Il LED rosso si accende in modo fisso e l'effetto luminoso si attiva dopo 5 secondi.
3. Per l'ingresso della trasmissione audio USB, il microfono integrato nell'altoparlante viene utilizzato come microfono del computer per la registrazione vocale o le telefonate.

Uso iniziale

1. Inserire il cavo USB dall'altoparlante nella porta USB di un computer, l'altoparlante si accenderà automaticamente.
2. L'ingresso di trasmissione audio USB ha un'impostazione predefinita quando l'altoparlante viene acceso per la prima volta.
3. Dopo che il computer ha installato automaticamente il driver di streaming audio USB, l'altoparlante è pronto per l'uso.

Nota:



1. Per gli utenti Mac è necessario commutare manualmente i dispositivi in modalità trasmissione audio USB. Aprire le impostazioni audio del sistema operativo Mac e selezionare "EDIFIER MG250" come dispositivo di riproduzione.
2. In modalità trasmissione audio USB, l'altoparlante non supporta la sincronizzazione del volume. Se è necessario regolare il volume, occorre regolare separatamente il volume dell'altoparlante e il volume del computer.

### ● Connessione Bluetooth

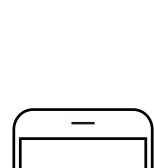
Premere per passare all'ingresso Bluetooth





1. Accendere e premere il pulsante "  " per passare all'ingresso Bluetooth.
2. Selezionare "EDIFIER MG250" nel proprio dispositivo per effettuare la connessione.

Bluetooth in fase di accoppiamento	 Il LED blu lampeggia lentamente
Il Bluetooth è collegato	 Il LED blu si accende in modo fisso per 5 s, poi si illumina la barra luminosa

### 3. Vivavoce Bluetooth



L'altoparlante è connesso al telefono cellulare tramite Bluetooth e c'è una chiamata in arrivo:

- premere e tenere premuto il pulsante "  " per rifiutare
- premere il pulsante "  " per rispondere
- durante una conversazione, premere il pulsante "  " per terminare

Nota:

1. Per godere delle funzioni Bluetooth complete di questo prodotto, assicurarsi che il dispositivo mobile supporti i profili A2DP, HFP e AVRCP.
2. Il codice PIN per il collegamento è "0000" se necessario.

Italiano

## Scaricare l'App Edifier Connect

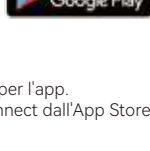
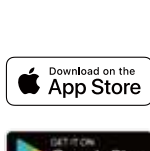

1. Scansiona il codice QR per l'app.
2. Installa l'app Edifier Connect dall'App Store di Apple o Google Play.

Italiano

## Specifiche

Potenza di uscita totale: 2.5W+2.5W  
Risposta in frequenza: 80Hz-19kHz  
Ingresso: 5V=1A

Dichiarazione per l'Unione Europea  
Frequenza di Banda (Bluetooth): 2.402GHz ~ 2.480GHz  
Potenza di Uscita RF (Bluetooth): ≤10 dBm (EIRP)  
Non vi sono restrizioni d'uso.

Italiano

## Risoluzione dei problemi

### Non si rileva "EDIFIER MG250" in modalità Bluetooth

- Assicurarsi che l'altoparlante sia acceso.
- Assicurarsi che l'altoparlante sia in modalità Bluetooth.
- Scollegarsi da qualsiasi dispositivo Bluetooth tenendo premuto il pulsante "  " sull'altoparlante e cercare di nuovo "EDIFIER MG250".
- Scollegare l'altoparlante dalla fonte di alimentazione e ricollegarlo. Passare alla modalità Bluetooth e cercare di nuovo "EDIFIER MG250".

### In modalità Bluetooth si verificano interruzioni del suono

- Assicurarsi che il dispositivo Bluetooth sia all'interno del raggio d'azione effettivo e che non vi siano interferenze tra l'altoparlante e il dispositivo Bluetooth.

### L'altoparlante non emette alcun suono

- Assicurarsi che il cavo USB sia collegato.
- Verificare che il segnale in uscita dalla sorgente audio sia regolare.
- Se il volume dell'altoparlante o della sorgente audio è troppo basso, alzare il volume.
- Scollegare l'altoparlante dalla fonte di alimentazione e ricollegarlo.
- Per gli utenti Mac è necessario commutare manualmente i dispositivi in modalità trasmissione audio USB. Aprire le impostazioni audio del sistema operativo Mac e selezionare "EDIFIER MG250" come dispositivo di riproduzione.

### Rumore proveniente dagli altoparlanti

- Gli altoparlanti EDIFIER generano pochissimo rumore, mentre il rumore di background di alcuni dispositivi audio è decisamente troppo alto. Scollegare i cavi audio e alzare il volume, se non si avverte alcun rumore a 1 metro di distanza dall'altoparlante, non sussiste alcun problema con questo prodotto.

Per sapere di più su EDIFIER, visitare il sito [www.edifier.com](http://www.edifier.com)

Per domande sulla garanzia EDIFIER, visitare la relativa pagina del paese sul sito [www.edifier.com](http://www.edifier.com) e consultare la sezione intitolata Condizioni di garanzia.

USA e Canada: [service@edifier.ca](mailto:service@edifier.ca)

Sud America: Visitare il sito [www.edifier.com](http://www.edifier.com) (inglese) o [www.edifierla.com](http://www.edifierla.com) (spagnolo/portoghese) per informazioni locali di contatto.

Italiano

Per maggiori informazioni, visitate il nostro sito web:

[www.edifier.com](http://www.edifier.com)



@Edifierglobal



@Edifier\_Global



@Edifier\_Global

Modello: EDF100060

Edifier International Limited  
P.O. Box 6264  
General Post Office  
Hong Kong

Tel: +852 2522 6989  
Fax: +852 2522 1989  
[www.edifier.com](http://www.edifier.com)

© 2023 Edifier International Limited. Tutti i diritti riservati.  
Stampato in Cina

COMUNICAZIONE:

Per necessità di miglioramenti tecnici e aggiornamenti del sistema le informazioni qui contenute possono essere soggette a modifiche periodiche senza preavviso.

I prodotti EDIFIER verranno personalizzati per applicazioni diverse. Le immagini mostrate in questo manuale possono differire leggermente dal prodotto reale. In caso di eventuali differenze, prevale il prodotto reale.

## PT Instruções de segurança importantes

- Por favor, leia as instruções com atenção. Guarde-as num local seguro para referência futura.
- Use apenas acessórios aprovados pelo fabricante.
- Instale o instrumento corretamente seguindo as instruções na secção de ligação do dispositivo.
- Recomenda-se a utilização do produto num ambiente de 0-45°C. Recomenda-se o envio e o armazenamento do produto num ambiente de 0-45°C.
- Para reduzir o risco de incêndio e choque elétrico, não exponha o produto à chuva nem à humidade.
- Não use este produto perto da água. Não mergulhe o produto em nenhum líquido nem o exponha a gotas ou salpicos.
- Não instale nem use este produto perto de nenhuma fonte de calor (por ex., aquecedores, fornos, radiadores ou outros dispositivos que gerem calor).
- Não coloque nenhum objeto com líquido, como copos, sobre o produto; nem coloque chamas nuas, como velas acesas sobre o produto.
- Não bloqueie nenhuma abertura de ventilação. Não insira nenhum objeto nas aberturas de ventilação ou ranhuras.
- Poderá causar um incêndio ou choque elétrico. Mantenha um espaço suficiente à volta do produto para manter uma boa ventilação (mínimo de 5cm recomendado).
- Não force uma ficha na tomada. Antes de ligar, verifique se a tomada está bloqueada e se a ficha corresponde à tomada e se está orientada para a direção correta.
- Mantenha os acessórios e peças fornecidos (como parafusos) longe das crianças, para evitar que sejam ingeridos pelas mesmas, por engano.
- Não abra nem remova a estrutura. Poderá ficar exposto a tensão perigosa ou a outros riscos perigosos. Independentemente da causa dos danos (tais como, danos no cabo ou ficha, exposição a salpicos ou queda de objetos estranhos no produto, exposição à chuva ou humidade, não funcionamento ou queda do produto, etc.), a reparação terá de ser executada imediatamente por um profissional de reparação autorizado.
- Antes de limpar o produto com um pano seco, desligue-o sempre e retire a ficha da tomada primeiro.
- Nunca use ácido forte, alcali, gasolina, álcool ou outros solventes químicos para limpar a superfície do produto. Use apenas solventes neutros ou água limpa para limpar.
- O produto tem de ser usado a uma altitude inferior a 2000m.

 A música excessivamente alta pode conduzir à perda de audição. Por favor, mantenha o volume num nível seguro.

 Descarte Correto deste produto. Esta marca indica que este produto não deve ser descartado com outros lixos domésticos. Para evitar possíveis danos ao meio-ambiente e à saúde humana causados por descarte descontrolado de resíduos, recicle este produto de forma responsável para promover a reutilização sustentável dos recursos materiais. Para devolver seu dispositivo usado, use o sistema de devolução e coleta ou entre em contato com o revendedor onde o produto foi adquirido. Eles podem coletar este produto para reciclagem ambientalmente segura.

 Este símbolo indica que o produto destina-se apenas ao uso no interior.

Produtos sem fio:

- Os produtos sem fios podem gerar frequências de rádio de ondas curtas e interferir com a utilização normal de outros dispositivos eletrónicos ou equipamento médico.
- Desligue o produto quando não for permitido usá-lo. Não use o produto em instalações médicas, em aviões, em bombas de gasolina, perto de portões automáticos, sistemas de alarme de incêndio automáticos ou outros dispositivos automatizados.
- Não use o produto perto de um pacemaker, a menos de 20cm de distância. As ondas de rádio podem afetar o funcionamento normal do pacemaker ou outros dispositivos médicos.

Português

## Conteúdo da caixa



Altifalante

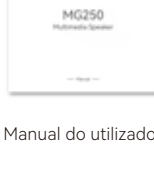

Manual do utilizador



Nota:

- As imagens são apenas ilustrativas e podem diferir do produto real.
- Para a necessidade de melhoramento técnico e atualização do sistema, as informações e especificações aqui contidas podem ser ligeiramente diferentes do produto real. Se for encontrada qualquer diferença, prevalece o produto real.

Português

## Operação funcional



- 1. Indicador de modo/Efeitos de luz**  
Vermelha: entrada de transmissão de áudio USB  
Azul: entrada Bluetooth
- 2. Ligar/desligar**   
Mantenha pressionado: ligar/desligar  
Pressione: alternar modo de transmissão de áudio USB/Bluetooth
- 3. Microfone**
- 4. Alternar os efeitos de luz**   
Mantenha pressionado: ligar/desligar efeitos de luz  
Pressione: alternar os efeitos de luz
- 5. Diminuir volume -**  
Pressione: diminuir volume  
Mantenha pressionado: faixa anterior
- 6. Reproduzir/pausar**   
Pressione: reproduzir/pausar  
Mantenha pressionado: desconecta o Bluetooth e limpa os registos de pareamento (Bluetooth conectado)
- 7. Aumentar volume +**  
Pressione: aumentar volume  
Mantenha pressionado: faixa seguinte

Nota:

- Quando estiver na entrada de transmissão de áudio USB ou conectado a um dispositivo Bluetooth, o indicador de modo permanece aceso, o efeito de iluminação irá se acender após 5s; Quando estiver no modo Bluetooth e se não houver dispositivos conectados, a barra de luz irá piscar continuamente em Azul.
- Quando o efeito de iluminação estiver desligado, o indicador de modo correspondente (cor Vermelha/Azul) irá piscar uma vez ao apertar os botões do alto-falante; se o efeito de iluminação estiver ligado, a cor do efeito de iluminação correspondente irá piscar uma vez ao apertar os botões do alto-falante.
- Restauração dos padrões de fábrica: mantenha pressionado simultaneamente os botões "+" e "-" por 3s.

Português

## Instruções de funcionamento

### ● Conexão de transmissão de áudio USB

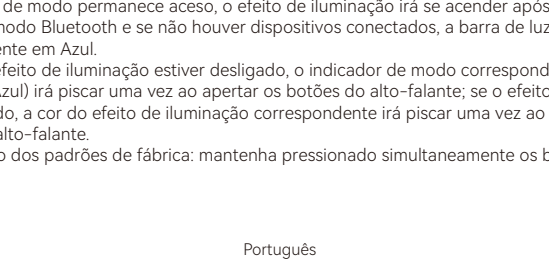

1. Insira o cabo USB do alto-falante na porta USB de um computador, o alto-falante irá ligar automaticamente.
2. Pressione o botão "⊕" para mudar a entrada de transmissão de áudio USB. O LED vermelho ficará continuamente aceso, e o efeito de iluminação irá se acender após 5s.
3. Para entrada de transmissão de áudio USB, o microfone integrado no alto-falante é utilizado como o microfone do seu computador para gravações de voz ou chamadas telefônicas.

Uso inicial

1. Insira o cabo USB do alto-falante na porta USB de um computador, o alto-falante irá ligar automaticamente.
2. Esta é a primeira de transmissão de áudio USB por padrão quando o alto-falante é ligado pela primeira vez.
3. Após o computador instalar automaticamente o driver de transmissão de áudio USB, o alto-falante estará pronto para uso.

Nota:



1. É necessário fazer a mudança manual dos dispositivos de som do sistema operacional de Mac para transmissão de áudio USB. Abra as configurações de som do sistema operacional de Mac e selecione "EDIFIER MG250" como o dispositivo de saída.
2. No modo de transmissão de áudio USB, o alto-falante não suporta a sincronização de volume. Caso seja necessário alterar o volume, ajuste separadamente o volume do alto-falante e o volume do computador.

### ● Ligação Bluetooth

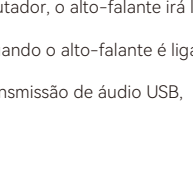
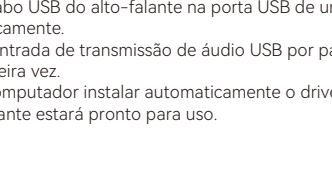
Pressione para mudar para a entrada Bluetooth



1. Ligue e pressione o botão "⊕" para mudar para a entrada Bluetooth.
2. Selecione "EDIFIER MG250" na configuração do seu dispositivo para conectar.

Bluetooth em emparelhamento	 O LED azul pisca lentamente
Bluetooth está conectado	 O LED azul fica continuamente aceso por 5s, depois a barra de luz ambiente se acenderá

3. Viva-voz via Bluetooth

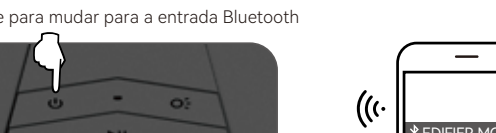

O alto-falante está conectado ao celular via Bluetooth e você recebe uma chamada:

- pressione e mantenha pressionado o botão "⊕" para rejeitar
- pressione e mantenha pressionado o botão "⊕" para responder
- durante uma conversa, pressione o botão "⊕" para encerrar

Nota:

1. Para desfrutar de todas as funções Bluetooth, certifique-se que o seu dispositivo de fonte áudio tem os perfis A2DP, HFP e AVRCP.
2. Se for necessário, o código PIN para ligação é "0000".

Português

## Download do Aplicativo Edifier Connect

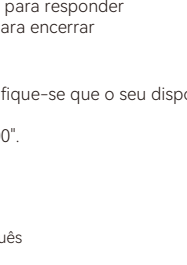
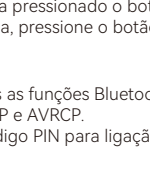

1. Escaneie o código QR do aplicativo.
2. Instale o Aplicativo Edifier Connect na Apple App Store ou no Google Play.

Português

## Especificações

Potência de saída total: 2.5W+2.5W  
Resposta de frequência: 80Hz-19kHz  
Entrada: 5V ---1A

Declaração sobre UE  
Banda de Frequência: 2.402GHz ~ 2.480GHz  
RF Potência de Saída: ≤10 dBm (EIRP)  
Não existem restrições à utilização.

Português

## Resolução de problemas

### Não foi possível encontrar o "Edifier MG250" no modo Bluetooth

- Certifique-se de que o alto-falante está ligado.
- Certifique-se de que o alto-falante está no modo Bluetooth.
- Desconecte-se de qualquer dispositivo Bluetooth mantendo pressionado o botão "⊕" no alto-falante, depois procure novamente pelo "EDIFIER MG250".
- Desconecte o alto-falante da fonte de energia e reconecte, mude para o modo Bluetooth e procure por "EDIFIER MG250" novamente.

### Há interrupção do som no modo Bluetooth

- Certifique-se de que o dispositivo Bluetooth está dentro do alcance de operação efetivo e que não há obstáculos entre o alto-falante e o dispositivo Bluetooth.

### Não há som do alto-falante

- Certifique-se de que a conexão USB está conectada.
- Certifique-se de que a saída do sinal da fonte de áudio está normal.
- Se o volume do alto-falante ou da fonte de áudio estiver muito baixo, aumente-o.
- Desconecte o alto-falante da fonte de energia e reconecte.
- É necessário fazer a mudança manual dos dispositivos para os usuários de Mac no modo de transmissão de áudio USB. Abra as configurações de som do sistema operacional de Mac e selecione "EDIFIER MG250" como o dispositivo de saída.

### Ruído proveniente das colunas

- As fontes EDIFIER geram pouco ruído, ao passo que o ruído de fundo de outros dispositivos de áudio é bastante alto. Desligue os cabos de áudio e aumente o volume, se não escutar nenhum som a 1 metro de distância da coluna, significa que existe um problema com este produto.

Para mais informações sobre a EDIFIER, consulte o site [www.edifier.com](http://www.edifier.com)  
Para obter informações sobre a garantia da EDIFIER, acesse a página relevante do país em [www.edifier.com](http://www.edifier.com) e consulte a secção dos Termos da Garantia.  
EUA e Canadá: [service@edifier.ca](mailto:service@edifier.ca)  
América do Sul: Visite o site [www.edifier.com](http://www.edifier.com) (Inglês) ou [www.edifierla.com](http://www.edifierla.com) (Espanhol/Português) para obter informações sobre o contacto local

Português

Para mais informações, por favor, acesse nosso site:

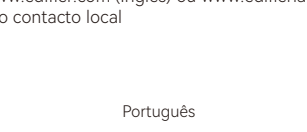

@Edifiertglobal



@Edifier\_Global



@Edifier\_Global

Modelo: EDF100060

Edifier International Limited  
P.O. Box 6264  
General Post Office  
Hong Kong

Tel: +852 2522 6989  
Fax: +852 2522 1989  
[www.edifier.com](http://www.edifier.com)

© 2023 Edifier International Limited. Todos os direitos reservados.  
Impresso na China

AVISO:

Para a necessidade de melhoramento técnico e atualização do sistema, as informações contidas neste documento poderão ser sujeitas a alteração, periodicamente, sem aviso prévio. Os produtos da EDIFIER serão personalizados para aplicações diferentes. As imagens e ilustrações apresentadas nesta manual poderão ser ligeiramente diferentes do produto real. Se for encontrada qualquer diferença, prevalece o produto real.



## JP 安全上の重要事項



- ・説明書をよく読み、いつでも読めるように適切に保管してください。
- ・メーカーが指定した付属品/アクセサリを使用してください。
- ・本機を正しく接続するため、接続図の説明に従ってください。
- ・本機は0-45°Cの環境で使用することをおすすめします。本製品は0~45°Cの環境で配送および保管することをおすすめします。
- ・火災、感電のおそれを少なくするため、雨天下を含め湿気の多い場所には本機を置かないでください。
- ・水滴/液滴がかからないようにしてください。
- ・熱源（ヒーター、ストーブなど）の近くに置かないでください。
- ・瓶など液体の入った物を本器の上に置かないでください。火のついた口ウソクなどの物を本器に置かないでください。
- ・換気用の開口部をふさがないでください。換気用の開口/穴に物を入れしないでください。火災、感電の原因になります。
- ・本機は通気の良い場所に置き、天面、側面は5cm空けてください。
- ・プラグはジャックにしっかり差し込んでください。接続前、ジャックが塞がれていないか、また、プラグがジャックに適合し、正しい向きを確認してください。
- ・付属のアクセサリ、パーツは、飲み込むことがないように小さいお子さんが触れないところに置いてください。
- ・ハウジングは分解しないでください。感電などのおそれがあります。本機が動作しない、落下等による破損、水や雨に晒す等した場合は、直ちに使用を中止し修理に出してください。
- ・本器を乾いた布で拭く前に必ず電源を切り、電源プラグを外してください。
- ・本器の表面を拭く強い酸、アルカリ、ガソリン、アルコールなどの溶剤は使用しないでください。掃除には中性洗剤か水を使用してください。
- ・本機は2千メートルの標高以下でご使用ください。

音楽の音量に注意してください。聴覚を損なうことがあります。音量は安全な範囲に保ってください。

この記号は、法令や規制に従い、本機を廃棄またはリサイクルすることを示します。

この記号は屋内専用であることを示します。

ワイヤレス製品の場合:

- ・ワイヤレス製品は短波を出し、他の電子機器、医療機器などに干渉することがあります。
- ・使用できない時は製品の電源を切ってください。製品は医療施設、飛行機、ガソリンスタンド、自動ゲート近く、自動火災報知機、他の自動化装置などで使用しないでください。
- ・製品はペースメーカーの20cm以内で使用しないでください。無線電波はペースメーカーなどの医療機器の通常動作に影響を与えることがあります。

日本語

## 箱の中身



スピーカー



ユーザーズガイド

- 注:
- ・画像は参照用です。
  - ・技術的改善とシステムのアップグレードの必要性、ここに含まれている情報と仕様に対して、実際の製品は若干異なる場合があります。差異があった場合、実際の製品を優先します。

日本語

## 機能操作



- 1. モードインジケータ/ライト効果**  
赤色: USB オーディオストリーミング入力  
青色: Bluetooth 入力
- 2. 電源オン/オフ**  
長押し: 電源オン/オフ  
押し: USBオーディオストリーミング/  
Bluetoothモードを切り替え
- 3. マイクオフ**
- 4. ライト効果を切り替えます**  
長押し: ライト効果オン/オフ  
押し: ライト効果を切り替えます
- 5. ボリュームダウン**  
押し: ボリュームダウン  
長押し: 前の曲
- 6. 再生/一時停止**  
押し: 再生/一時停止  
長押し: Bluetoothを切断し、ペアリングレコードクリア (Bluetooth接続済)
- 7. ボリュームアップ**  
押し: ボリュームアップ  
長押し: 次の曲

- 注:
1. USBオーディオストリーミング入力であるか、Bluetoothデバイスに接続されている場合、モードインジケータは点灯し、ライト効果は5s後に点灯します。Bluetoothモードにあり、デバイスが接続されていない場合、ライトバーは青で連続的に点滅します。
  2. ライト効果がオフである場合、対応するモードインジケータ (赤色/青色) は、スピーカのボタンを操作すると1回点滅します。ライト効果がオンである場合、対応するライト効果の色は、スピーカのボタンを操作すると1回点滅します。
  3. 出荷時設定に復元: 「+」と「-」ボタンを同時に3s長押しします。

日本語

## 取扱の説明



### ● USB オーディオストリーミング接続



1. USB ケーブルをスピーカーからコンピューターのUSBポートに挿入すると、スピーカーは自動的にオンになります。
2. 「」ボタンを押してUSBオーディオストリーミング入力に切り替えます。赤色LEDは点灯し、ライト効果は5s後に点灯します。
3. USBオーディオストリーミング入力に対して、スピーカに内蔵されているマイクオフは、音声録音または通話用のコンピュータのマイクオフとして使用されます。

#### 初めての使用

1. USBケーブルをスピーカーからコンピューターのUSBポートに挿入すると、スピーカーは自動的にオンになります。
2. スピーカの電源を初めて入れると、デフォルトではUSBオーディオストリーミング入力です。
3. コンピューターがUSBオーディオストリーミングドライバーを自動的にインストールすると、スピーカーを使用することができます。

注:

1. Macユーザの場合には、USBオーディオストリーミングモードでデバイスの手動切り換えが必要です。Mac OSのサウンド設定を開き、出力デバイスとして「EDIFIER MG250」を選択してください。
2. USBオーディオストリーミングモードでは、スピーカーはボリューム同期をサポートしていません。ボリュームを調整したい場合、スピーカーボリュームとコンピューターボリュームを別々に調整してください。

### ● Bluetooth接続

ボタンを押してBluetooth入力に切り替え

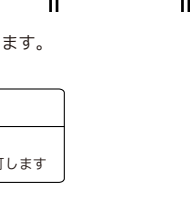

1. 電源を入れ、「」ボタンを押してBluetooth入力に切り替えます。
2. 接続設定するデバイスで「EDIFIER MG250」を選択します。

Bluetoothのペアリング	青色LEDはゆっくり点滅
Bluetooth接続済	青色LEDが5s点灯。 その後、アンビエントライトバーが点灯します

#### 3. Bluetoothスピーカーフォン

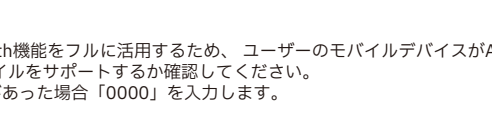

- ・スピーカーはBluetoothにより携帯電話に接続され、着信があります:
  - ・「」ボタンを長押しして拒否します
  - ・「」ボタンを押して応答します
  - ・会話中に「」ボタンを押すと終了します

注:

1. 本製品のBluetooth機能をフルに活用するため、ユーザーのモバイルデバイスがA2DP、HFP、AVRCPプロファイルをサポートするか確認してください。
2. パスキーの要求があった場合「0000」を入力します。

日本語

## Edifier Connect アプリをダウンロード



1. アプリのQRコードをスキャンします。
2. Apple App Store または Google PlayからEdifier Connect アプリをインストールします。

日本語

## 仕様



総出力パワー: 2.5W+2.5W  
再生周波数帯域: 80Hz-19kHz  
入力: 5V = 1A

EUための宣言  
周波数帯域: 2.402GHz ~ 2.480GHz  
RF 出力: ≤10 dBm (EIRP)  
使用制限はありません。

日本語

## トラブルシューティング



### Bluetoothモードで「EDIFIER MG250」を見つけられません

- ・スピーカーの電源がオフであることを確認してください。
- ・スピーカーのBluetoothモードであることを確認してください。
- ・スピーカーの「」ボタンを押し続けて、あらゆるBluetoothデバイスから切断し、「Edifier MG250」を再度さがします。
- ・電源からスピーカーを外し、再度接続して、Bluetoothモードに切り替え、「Edifier MG250」を再度さがします。

### Bluetoothモードで音切れが発生する

- ・Bluetoothデバイスが有効動作範囲内にあり、スピーカーとBluetoothデバイスとの間に障害物がないことを確認してください。

### スピーカーからサウンドが出ない

- ・USB電源が接続されているかを確認します。
- ・オーディオソースからの信号出力が正常か確認します。
- ・スピーカーまたは音源の音量が小さすぎる場合、音量を上げてください。
- ・電源からスピーカーを外し、再度接続します。
- ・Macユーザの場合には、USBオーディオストリーミングモードでデバイスの手動切り換えが必要です。Mac OSのサウンド設定を開き、出力デバイスとして「EDIFIER MG250」を選択してください。

### スピーカーからノイズ

- ・EDIFIERスピーカーは、オーディオデバイスのバックグラウンドノイズが大きすぎる時、ノイズを少し発生します。オーディオケーブルを外し、ボリュームを上げてください。スピーカーから1メートル離れて音が聞こえない場合、本製品には問題ありません。

EDIFIERについて詳しくはwww.edifier.comをご覧ください

EDIFIERの保証については、www.edifier.comの関連ページを参照し、保証条件 (Warranty Terms) というセクションをご覧ください。

日本語

詳細情報は当社ウェブサイトをご覧ください:

[www.edifier.com](http://www.edifier.com)



@Edifierglobal @Edifier\_Global @Edifier\_Global

モデル: EDF100060

Edifier International Limited  
P.O. Box 6264  
General Post Office  
Hong Kong

電話: +852 2522 6989  
ファックス: +852 2522 1989  
www.edifier.com  
© 2023 Edifier International Limited. 禁無断転載  
印刷: 中国

ご注意  
本書に記載の情報は、技術の改良、システムのアップグレードなどのため、予告なく変更されることがあります。

EDIFIERの製品は、さまざまな用途を考慮してカスタマイズされます。本書の図や写真は実際の製品と異なる場合があります。その場合、実際の製品設計が優先します。