

EDIFIER®

S1000W

Wi-Fi Bookshelf Speaker

— Manual —

EN Important safety instruction

- Please read the instructions carefully. Keep it in safe place for future reference.
- Use only accessories approved by the manufacturer.
- Install the instrument properly by following the instructions in the device connection section.
- Using the product in a 0-35°C environment is recommended. Shipping and storing the product in a 0-35°C environment is recommended.
- To reduce the risk of fire and electric shock, do not expose the product to rain or moisture.
- Do not use this product near water. Do not immerge the product into any liquid or have it exposed to dripping or splashing.
- Do not install or use this product near any heat source (e.g. radiator, heater, stove, or other devices that generate heat).
- Do not place any object filled with liquids, such as vases on the product; neither should any open fire, such as lighted candles be placed on the product.
- Do not block any ventilation openings. Do not insert any object into ventilation openings or slots. It may cause fire or electric shock.
- Keep sufficient clearance around the product to maintain good ventilation (minimum 5cm is recommended).
- Do not force a plug into the jack. Before connection, check for blockage in the jack and whether the plug matches the jack and is oriented to the right direction.
- Keep the provided accessories and parts (such as screws) away from children to prevent from being swallowed by mistake.
- Do not open or remove the housing yourself. It may expose you to dangerous voltage or other hazardous risks. Regardless the cause of damage (such as damaged wire or plug, exposure to liquid splash or foreign object falling in, exposure to rain or moisture, product not working or being dropped, etc.), the repair has to be performed by an authorized service professional immediately.
- Before cleaning the product with dry cloth, always turn off the product and disconnect the power plug first.
- Never use strong acid, alkali, gasoline, alcohol, or other chemical solvents to clean the product surface. Use only neutral solvent or clear water for cleaning.
- Switching between different countries on the App, the product will automatically sync to local Wi-Fi operating frequency bands.
- The product must be used at an altitude of lower than 2000m.



Excessively loud music may lead to hearing loss. Please keep the volume in a safe range.



Correct Disposal of this product. This marking indicates that this product should not be disposed with other household wastes throughout the EU. To prevent possible harm to the environment or human health from uncontrolled waste disposal, recycle it responsibly to promote the sustainable reuse of material resources. To return your used device, please use the return and collection systems or contact the retailer where the product was purchased. They can take this product for environmental safe recycling.



Use only with the cart, stand, tripod, bracket, or table specified by the manufacturer, or sold with the apparatus. When a cart is used, use caution when moving the cart/apparatus combination to avoid injury from tip-over.

Important safety instruction

Power warning:

1. Place the product near the power outlet for easy use.
2. Before use, make sure that the operating voltage is the same as your local power supply. Correct operating voltage can be found on the product plate.
3. For safety purpose, unplug the product during lightning storms or when unused for extended periods of time.
4. Under normal conditions, the power supply may get hot. Please keep good ventilation in the area and exercise caution.
5. Product nameplate and safety warning labels on the housing or bottom of the product or power adaptor.



This symbol is to alert the user to the presence of un-insulated dangerous voltage within the product's enclosure that may be of sufficient magnitude to constitute a risk of electric shock to persons.



This symbol is to warn the user not to disassemble the enclosure of the product and there is no user-replaceable part inside. Take the product to an authorized service center for repair.



This symbol indicates that the product is for indoor use only.



This symbol indicates that the product is a CLASS II or double insulated electrical device with no earth requirement.

The MAINS plug is used as the disconnect device, the disconnect device shall remain readily operable.

For wireless product:

1. Wireless product may generate shortwave radio frequencies and interfere with the normal use of other electronic devices or medical equipment.
2. Turn off the product when it's disallowed. Do not use the product in medical facilities, on airplane, at gas stations, near automatic gates, automatic fire alarm system or other automated devices.
3. Do not use the product in the vicinity of a pacemaker within a 20cm range. The radio waves may affect the normal operation of the pacemaker or other medical devices.

Box contents

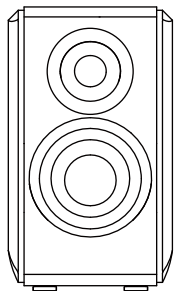

Passive speaker

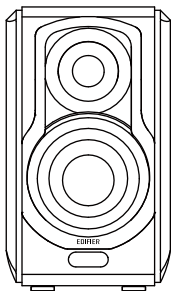

Active speaker



Remote control



AAA batteries x2



User manual



3.5mm-RCA audio cable



RCA-RCA audio cable



Fiber optic audio cable

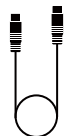

Speaker connecting cable



Power cable

Note: Images are for illustrative purposes only and may differ from the actual product.

Illustration

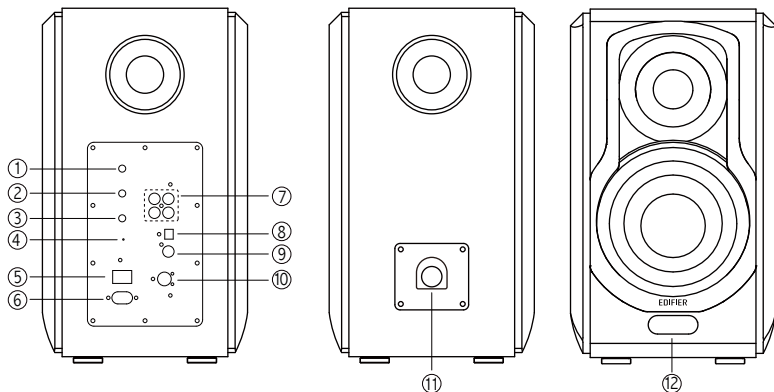

1. Master volume control/input selection

Rotate: master volume control

Press: ① wake (sleep mode)

② input selection (when not in sleep mode)

(Wi-Fi → Bluetooth → Line In 1 → Line In 2 →

Optical → Coaxial)

Press and hold: standby

2. Treble dial

3. Bass dial

4. Reset

Press: disconnect Bluetooth and clear Bluetooth pairing records

(Bluetooth mode);

enter Wi-Fi network connection (Wi-Fi mode)

Press and hold for 3s: reset

5. Power switch

6. Power cable

7. Line In input

8. Optical input

9. Coaxial input

10. Connect to passive speaker

11. Connect to active speaker

12. Display window

Wi-Fi mode: white LED

Bluetooth mode: blue LED

Line In 1 mode: green LED flashes once

Line In 2 mode: green LED flashes twice

Optical mode: red LED flashes once

Coaxial mode: red LED flashes twice

Remote Control

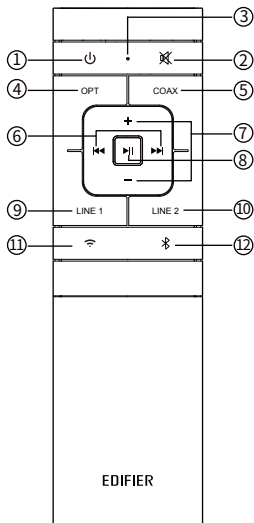

1. Power on/off
2. Mute
3. Remote control indicator
4. Optical mode
5. Coaxial mode
6. Previous track/next track (Bluetooth/Wi-Fi mode)
7. Volume up/volume down
8. Pause/play (Bluetooth/Wi-Fi mode)
Press and hold for 6s: reset
9. Line In 1 mode
10. Line In 2 mode
11. Wi-Fi mode
Press and hold: Wi-Fi network connection
12. Bluetooth mode
Press and hold: disconnect Bluetooth

Remote Control

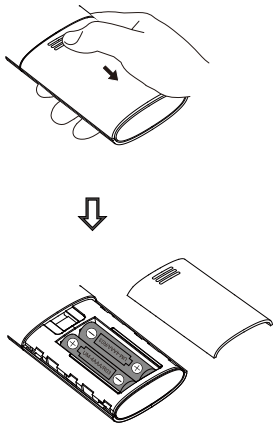

1. As the illustration shows, press remote control batteries cover downwards with thumb and follow the arrow direction to remove cover, uses two AAA batteries (note the "+" and "-" pole).
2. The batteries life are normally about 6 months; please replace them when the remote control is not sensitive or the control distance is shortened.
3. Never use old and new batteries together.

Note:

1. Do not place the remote control in places that are hot and humid.
2. Do not charge the batteries.
3. Remove the batteries when unused for a long period of time to avoid batteries leakage.
4. The batteries should not be exposed to excessive heat such as direct sun, fire or similar.
5. Danger of explosion if batteries are incorrectly replaced. Replace only with the same or equivalent type.

Connection

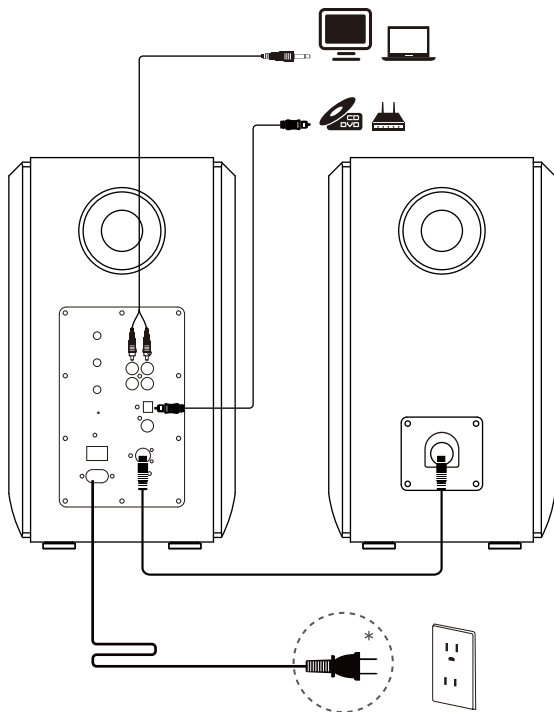

* This plug type is meant for illustration purpose only.

Audio Inputs

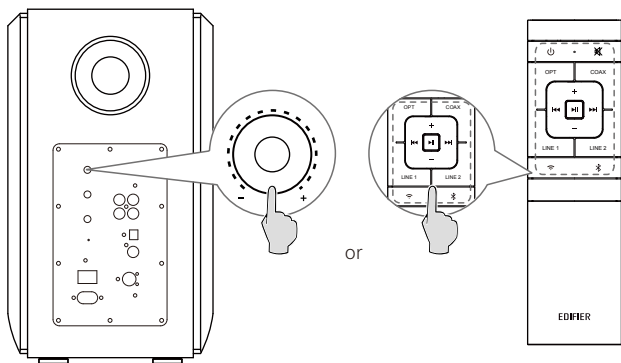

1. Line In 1/Line In 2 mode

- Press the "Volume/Input" button on the active speaker, or press the "LINE 1" or "LINE 2" button on the remote control to switch to Line In 1/Line In 2 mode (the green indicator will blink and then will be steady lit);
- Connect audio source (mobile phone, tablet, etc.) to the "Line In 1" or "Line In 2" input port (note color matching) on the rear panel of the active speaker using audio cable;
- Play music on the connected device and adjust the settings to a desired level.

2. Optical mode

- Press the "Volume/Input" button on the active speaker, or press the "OPT" button on the remote control to switch to optical mode (the red indicator will blink once and then will be steady lit);
- Connect audio source (DVD, Set Top Box, etc.) to the "OPT" input port on the rear panel of the active speaker using fiber optic audio cable;
- Play music on the connected device and adjust the settings to a desired level.

Audio Inputs

3. Coaxial mode

- Press the "Volume/Input" button on the active speaker, or press the "COAX" button on the remote control to switch to coaxial mode (the red indicator will blink twice and then will be steady lit);
- Connect audio source to the "COAX" input port on the rear panel of the active speaker using coaxial cable (coaxial cable not included);
- Play music on the connected device and adjust the settings to a desired level.

4. Bluetooth mode

- It is Bluetooth mode by default when the product is turned on for the first time; You can also press the "Volume/Input" button on the active speaker, or press the "⌘" button on the remote control to switch to Bluetooth mode (the blue indicator will blink rapidly);
- Select "EDIFIER S1000W" in your device setting to connect, after pairing is successful, the blue indicator will be steady lit.
- Play music on the connected device and adjust the settings to a desired level.

Note:

- To enjoy all Bluetooth functions of this product, please ensure your audio source device has A2DP and AVRCP profiles.
- Bluetooth connectivity and compatibility may differ amongst different source devices, depending on the software versions of source devices.
- Only the standard PCM audio signals (44.1kHz/48kHz/96kHz/192kHz) function in optical/coaxial mode.

Download Edifier Home App

Scan the QR code to download Edifier Home app.

Note:

To enjoy full features, make sure that the language and region settings on your smartphone or tablet fit your actual location.



Speaker Controls - Bluetooth and Wi-Fi modes

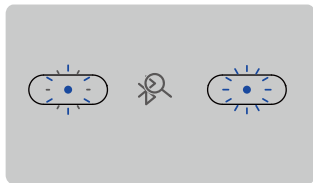
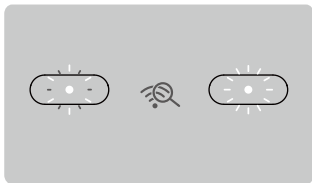
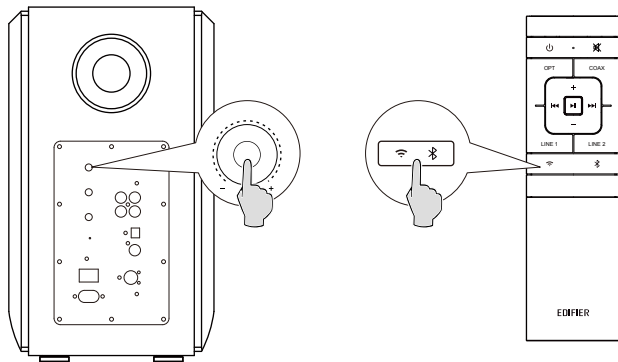

Connect to Wi-Fi Network

Please enable Wi-Fi and Bluetooth functions on your device, and open the Edifier Home App. Then follow the instructions to connect S1000W to your Wi-Fi Network.

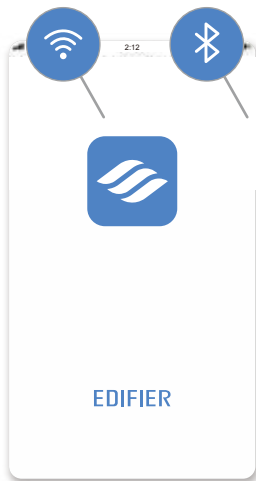

Connect to Wi-Fi Network

1. Add device



2. Select device model for network connection



3. This device enters network setup mode



4. Please select a device to add



5. Enter Wi-Fi password



6. Connecting to Wi-Fi



Connect to Wi-Fi Network

7. Configuring audio network...



8. Network configuration is successful



9. Link your speaker to your Amazon account



10. Add Alexa for more functions



* Change name

1. Click the setting button to enter the setting interface



2. Change name



Apple AirPlay/Works with Alexa/Other Compatible Apps

Apple AirPlay

Compatible Apple product models:

- iPhone, iPad, and iPod touch with iOS 11.4 or later
- Apple TV 4K or Apple TV (4th Generation) with tvOS 11.4 or later
- Mac or PC with iTunes 12.8 or later

Works with Alexa

This feature is available in the following countries.

- The United States
- Canada

* More countries and regions will be supported with this feature.

Go to www.ediffer.com to check the list on the product webpage if needed.

Other Compatible Apps



Specifications

Power Output:	R/L (Treble): 25W+25W R/L (Mid-Range and Bass): 35W+35W
Frequency Response:	45Hz-40kHz
Audio Inputs:	Wi-Fi, Bluetooth, Line In, Optical, Coaxial

Declaration for EU

Frequency Band (Bluetooth): 2.402GHz ~ 2.480GHz

Frequency Band (Wi-Fi): 2.400GHz ~ 2.4835GHz, 5.15GHz ~ 5.35GHz, 5.47GHz ~ 5.725GHz, 5.725GHz ~ 5.85GHz

RF Power Output: ≤20 dBm (EIRP) (5.725GHz~5.850GHz excluded)

RF Power Output: ≤14 dBm (EIRP) (5.725GHz~5.850GHz)

This device may be restricted for use, depending on the local network.

Restrictions in the 5GHz band:

According to 10(10) of Directive 2014/53/EU, the packaging shows that this radio equipment will be subject to some restrictions when placed on the market in Belgium (BE), Bulgaria (BG), Czech Republic (CZ), Denmark (DK), Germany (DE), Estonia (EE), Ireland (IE), Greece (EL), Spain (ES), France (FR), Croatia (HR), Italy (IT), Cyprus (CY), Latvia (LV), Lithuania (LT), Luxembourg (LU), Hungary (HU), Malta (MT), Netherlands (NL), Austria (AT), Poland (PL), Portugal (PT), Romania (RO), Slovenia (SI), Slovakia (SK), Finland (FI), Sweden (SE), Norway (NO), the United Kingdom in respect of Northern Ireland (UK(NI)), Iceland (IS), Liechtenstein (LI), Switzerland (CH) and Turkey (TR).

The WLAN function for this device is restricted to indoor use due to its operation in the 5.15 to 5.35 GHz frequency range

Troubleshooting

No sound

- Check if the speaker is ON.
- Try to turn up the volume using the volume control or remote control.
- Ensure the audio cables are firmly connected and the input is set correctly on the speaker.
- Check if there is a signal output from the audio source.

Cannot connect via Bluetooth

- Make sure the speaker is switched to Bluetooth input. If it is in other audio input modes, Bluetooth will not connect. Disconnect from any Bluetooth device by pressing and holding the "⌘" button, then try again.
- Effective Bluetooth transmission range is 10 meters; please ensure that operation is within that range.
- Try another Bluetooth device for connection.

The S1000W does not turn on

- Check if main power is connected, or if the wall outlet is switched on.

Noise coming from speakers

- EDIFIER speakers generate little noise, while the background noise of some audio devices are too high. Please unplug audio cables and turn the volume up, if no sound can be heard at 1 meter away from the speaker, then there is no problem with this product.

To learn more about EDIFIER, please visit www.edifier.com

For EDIFIER warranty queries, please visit the relevant country page on www.edifier.com and review the section titled Warranty Terms.

USA and Canada: service@edifier.ca

South America: Please visit www.edifier.com (English) or www.edifierla.com (Spanish/Portuguese) for local contact information.

For more information, please visit our website:

www.edifier.com



@Edifierglobal



@Edifier_Global



@Edifier_Global

Model: EDF100027

Edifier International Limited
P.O. Box 6264
General Post Office
Hong Kong

Tel: +852 2522 6989
Fax: +852 2522 1989
www.edifier.com

© 2022 Edifier International Limited. All rights reserved.
Printed in China

NOTICE:

For the need of technical improvement and system upgrade, information contained herein may be subject to change from time to time without prior notice.

Products of EDIFIER will be customized for different applications. Pictures and illustrations shown on this manual may be slightly different from actual product. If any difference is found, the actual product prevails.

FR Consignes de sécurité importantes

- Lisez toutes ces instructions avec attention. Conservez-les avec soin pour référence future.
- N'utilisez que les pièces et accessoires certifiés par le fabricant.
- Installez le produit correctement en suivant les instructions fournies dans la section concernant la connexion du dispositif.
- Le produit est conçu pour une utilisation en environnement de température situé entre 0 et 35°C. Il est recommandé de transporter et de stocker le produit sous une température comprise entre 0 et 35°C.
- Pour réduire le risque d'incendie ou d'électrocution, ne pas exposer le produit à la pluie ou à l'humidité.
- Ne pas utiliser cet appareil à proximité de l'eau. Ne pas immerger le produit dans l'eau ni l'exposer à des éclaboussures ou à des égouttements.
- Ne pas installer ni utiliser ce produit à proximité d'une source de chaleur (par ex. un radiateur, un chauffe-eau, un four ou tout autre appareil produisant de la chaleur).
- Ne pas poser d'objet rempli d'eau, comme un vase sur le produit. Ne pas y déposer de source de flamme nue, comme une bougie.
- Ne pas obstruer les ouvertures d'aération. Ne pas insérer d'objet dans une ouverture de l'appareil. Ceci pourrait entraîner des incendies ou des électrocutions.
- Veillez à conserver un espace libre sur tout le pourtour de l'appareil pour garantir une aération correcte (un espace de 5 centimètres est recommandé).
- Ne jamais forcer pour insérer une prise. Avant de brancher un câble, assurez-vous que le port sur l'appareil est libre de toute obstruction et que la prise correspond bien au type de port.
- Conservez les accessoires et les pièces (comme les vis) hors de portée des enfants, pour éviter qu'ils ne les avalent.
- Ne jamais ouvrir ni retirer le boîtier de l'appareil. L'ouverture ou le retrait du boîtier peut vous exposer à des tensions dangereuses et d'autres dangers. Quelle que soit la cause du dommage (un câble ou une prise endommagée, la mise en contact avec de l'eau, la pluie ou de l'humidité, une chute ou une défaillance de source inconnue), toute réparation doit être effectuée aussitôt que possible, par le personnel agréé.
- Avant de nettoyer le produit avec un tissu sec, toujours éteindre le produit et débrancher d'abord la fiche électrique.
- Ne jamais utiliser d'acide puissant, de produits alcalis, d'essence, d'alcool ou un autre dissolvant chimique pour en nettoyer la surface. Utilisez uniquement un dissolvant neutre ou de l'eau claire pour le nettoyage.
- Lorsque vous basculez entre différents pays dans l'application, le produit se synchronisera automatiquement sur les bandes de fréquences de fonctionnement Wi-Fi locales.
- Le produit est conçu pour être utilisé à une altitude de moins de 2000 mètres.



L'écoute de musique à volume extrême de manière prolongée peut affecter l'audition de l'utilisateur. Veillez à régler le volume à un niveau adéquat.



Élimination correcte de ce produit. Ce symbole avise qu'en Europe, ce produit ne doit pas être éliminé avec les autres déchets ménagers. Recyclez-le de manière responsable pour promouvoir la réutilisation durable des ressources matérielles et éviter tout risque pour l'environnement ou la santé résultant d'une élimination non contrôlée des déchets. Pour retourner le produit usagé, utilisez les points de retour et de collecte ou contactez le vendeur du produit qui peut prendre en charge ce produit pour un recyclage respectueux de l'environnement.



N'utiliser qu'avec le panier, le support, le trépied, le crochet ou la table stipulés par le fabricant ou vendus avec l'appareil. Faire attention lors du déplacement d'un panier/appareil combiné afin d'éviter des blessures en cas de renversement si un panier est utilisé.

Consignes de sécurité importantes

Avertissement sur l'alimentation électrique:

1. Placez le produit à proximité de la prise électrique pour une utilisation facile.
2. Avant utilisation, assurez-vous que le voltage délivré par la prise murale soit bien compatible avec le produit. Vous pouvez consulter les informations de voltage sur l'étiquette présente sur le produit.
3. Pour des raisons de sécurité, débranchez l'appareil pendant les orages ou lors des périodes d'inutilisation prolongées.
4. L'alimentation peut chauffer en cours d'utilisation normale. Veillez à ce que le lieu d'utilisation soit correctement ventilé et surveillez le produit.
5. L'étiquette du nom du produit et les étiquettes de sécurité sont situées sur le boîtier, sous le produit ou sur l'adaptateur secteur.



Ce symbole indique à l'utilisateur la présence de voltage dangereux non isolé à l'intérieur de l'appareil, qui pourrait être suffisant pour constituer un risque d'électrocution.



Ce symbole est présent pour indiquer que le produit ne doit pas être ouvert et qu'il ne contient aucun composant remplaçable par l'utilisateur. En cas de besoin de réparation, apportez le produit au centre de service agréé.



Ce symbole indique que le produit doit être utilisé uniquement en intérieur.



Ce symbole indique que le produit est de CLASSE II, autrement dit à double isolation électrique et qu'il ne nécessite donc pas de mise à la terre.

Lors de l'utilisation d'une prise au RESEAU ELECTRIQUE ou d'un coupleur comme dispositif de déconnexion ; ce dernier sera maintenu opérationnel.

Les produits sans fils:

1. Les produits sans fils peuvent émettre des fréquences radio susceptibles d'interférer avec le bon fonctionnement normal des appareils électroniques et des équipements médicaux.
2. Éteignez le produit lorsque cela est requis. Ne pas utiliser le produit dans des centres médicaux, à bord d'un avion, dans les stations-service, à proximité d'un portail automatique, d'une alarme incendie ou de tout autre appareil automatisé.
3. Ne pas approcher le produit à moins de 20 centimètres d'un stimulateur cardiaque. Les ondes radio peuvent interférer avec le fonctionnement normal du stimulateur ou d'autres équipements médicaux.

Contenu de la Boîte

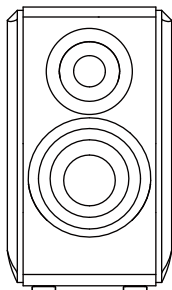

Haut-parleur Passif

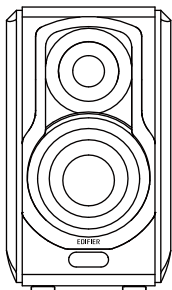

Haut-parleur Actif



Télécommande



2x piles AAA



Manuel d'utilisateur



Câble audio RCA-3,5mm



Câble audio RCA-RCA



Câble d'entrée en
fibre optique



Câble de raccordement
de haut-parleur

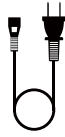

Câble d'alimentation

Remarque: Les images utilisées servent de référence uniquement, et peuvent ne pas correspondre au produit.

Fonctionnement

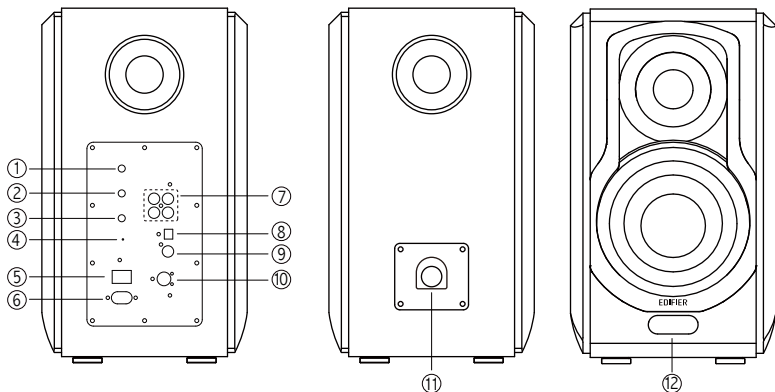

1. Contrôle du volume principal/sélection d'entrée

Tourner: contrôle du volume principal

Appuyez: ① réveiller (mode veille)

② sélection d'entrée (lorsque le mode veille n'est pas activé)

(Wi-Fi → Bluetooth → Entrée ligne 1 → Entrée ligne 2 →

Optique → Coaxiale)

maintenir enfoncé: en veille

2. Réglage des aigus

3. Réglage des basses

4. Réinitialiser

Appuyez: déconnecter le Bluetooth et effacer les associations

enregistrées (mode Bluetooth);

entrez la connexion au réseau Wi-Fi (mode Wi-Fi)

Maintenir appuyé 3s: réinitialiser

5. Interrupteur marche/arrêt

6. Câble d'alimentation

7. Entrée ligne

8. Entrée optique

9. Entrée coaxiale

10. Connexion au haut-parleur passif

11. Connexion au haut-parleur actif

12. Fenêtre de visualisation

Mode Wi-Fi: LED blanche

Mode Bluetooth: LED bleue

Mode entrée ligne 1: LED verte clignotant une fois

Mode entrée ligne 2: LED verte clignotant deux fois

Mode optique: LED rouge clignotant une fois

Mode coaxiale: LED rouge clignotant deux fois

Télécommande

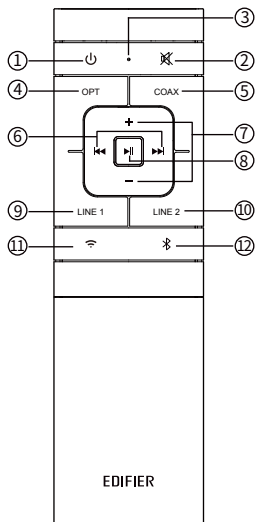

1. Allumer/éteindre
2. Sourdine
3. Voyant de la télécommande
4. Mode optique
5. Mode coaxiale
6. Piste précédente/piste suivante (mode Bluetooth/Wi-Fi)
7. Augmentation du volume/réduction du volume
8. Pause/lecture (mode Bluetooth/Wi-Fi)
Maintenir appuyé 6s: réinitialiser
9. Mode entrée ligne 1
10. Mode entrée ligne 2
11. Mode Wi-Fi
Maintenir enfoncé: connexion au réseau Wi-Fi
12. Mode Bluetooth
Maintenir enfoncé: déconnecter le Bluetooth

Télécommande

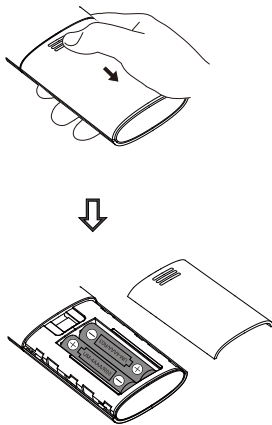

1. Comme indiqué sur l'illustration, appuyez sur le couvercle du compartiment des piles de la télécommande vers le bas avec le pouce et suivez la direction de la flèche pour retirer le couvercle et utilisez deux piles AAA (faites attention aux pôles « + » et « - »).
2. La durée de vie de la pile est généralement d'environ 6 mois. Veuillez les remplacer lorsque la télécommande ne répond pas ou la distance de contrôle est raccourcie.
3. N'utilisez jamais de vieilles et nouvelles piles ensemble.

Remarque:

1. Ne pas placer la télécommande dans un lieu chaud et humide.
2. Ne pas recharger la pile.
3. Retirez les piles lorsque vous ne les utilisez pas pendant une longue période pour éviter la fuite des piles.
4. Ne pas exposer la pile à une température excessive, comme la lumière directe du Soleil, un feu ou similaire.
5. Risque d'explosion si la pile est remplacée de façon incorrecte. Ne remplacez une pile que par une pile du même type ou de type équivalent.

Connexions

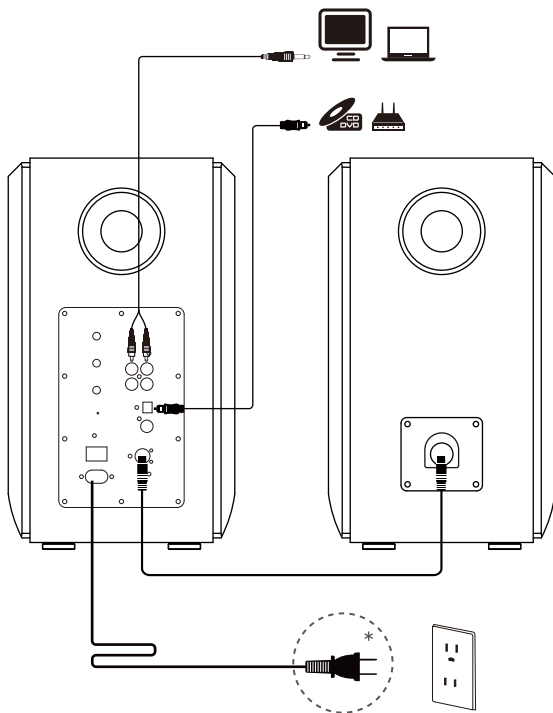

* Le type de prise illustré fait office d'illustration seulement.

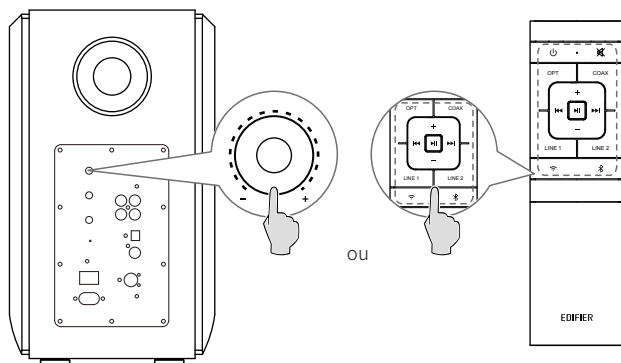

1. Mode entrée ligne 1/entrée ligne 2

- Appuyez sur le bouton «Volume/Input» sur le haut-parleur actif ou appuyez sur le bouton «LINE 1» ou «LINE 2» sur la télécommande pour basculer en mode entrée ligne 1 ou entrée ligne 2 (le voyant LED vert clignote puis s'allume en continu);
- Pour connecter la source audio (téléphone mobile, tablette, etc.) au port de source audio «Line In 1» ou «Line In 2» (notez la correspondance des couleurs) sur le panneau arrière du haut-parleur actif à l'aide d'un câble audio;
- Lisez la musique sur l'appareil connecté et faites les réglages à votre convenance.

2. Mode optique

- Appuyez sur le bouton «Volume/Input» sur le haut-parleur actif ou appuyez sur le bouton «OPT» de la télécommande pour passer en mode optique (le voyant LED rouge clignote une fois puis s'allume en continu);
- Connectez une source audio (DVD, récepteur, etc.) au port de source «OPT» sur le haut-parleur actif à l'aide d'un câble audio optique;
- Lisez la musique sur l'appareil connecté et faites les réglages à votre convenance.

3. Mode coaxiale

- Appuyez sur le bouton «Volume/Input» sur le haut-parleur actif ou appuyez sur le bouton «COAX» de la télécommande pour passer en mode coaxiale (le voyant LED rouge clignote deux fois puis s'illumine en continu);
- Connectez la source audio au port source «COAX» sur le haut-parleur actif à l'aide du câble coaxial (câble coaxial non inclus);
- Lisez la musique sur l'appareil connecté et faites les réglages à votre convenance.

4. Mode Bluetooth

- Le mode Bluetooth est activé par défaut lorsque l'appareil est allumé pour la première fois. Vous pouvez également appuyer sur le bouton «Volume/Input» sur le haut-parleur actif, ou appuyez sur le bouton «» de la télécommande pour basculer en mode Bluetooth (le voyant LED bleu clignote alors rapidement);
- Sélectionnez « EDIFIER S1000W » dans les paramètres de votre appareil pour vous connecter. Lorsque l'association est réussie, le voyant LED bleu s'illumine en continu.
- Lisez la musique sur l'appareil connecté et faites les réglages à votre convenance.

Remarque:

- Pour profiter pleinement des fonctions Bluetooth de ce produit, vérifiez que votre dispositif mobile prene en charge le protocole A2DP et AVRCP profiles.
- La connectivité et la compatibilité Bluetooth peuvent différer entre les dispositifs source, selon la version du logiciel du dispositif en question.
- Seules les fonctions de signaux audio PCM standards (44.1kHz/48kHz/96kHz/192kHz) sont disponibles en mode optique/coaxiale.

Télécharger l'Application Edifier Home

Balayez le code QR pour télécharger l'application Edifier Home.

Remarque:

Pour profiter de l'ensemble des fonctionnalités, assurez-vous que la configuration de la région sur votre smartphone ou tablette soit adaptée à votre position actuelle.



Commandes du Haut-parleur - Modes Bluetooth et Wi-Fi

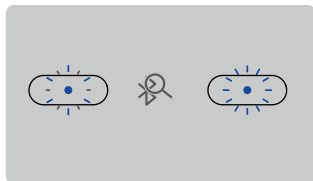
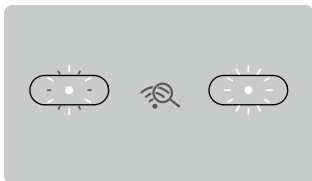
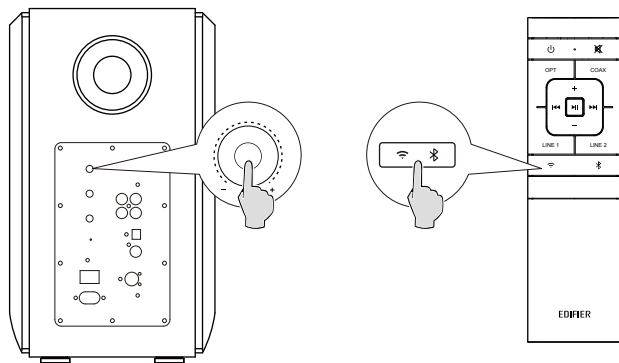

Connecter au Réseau Wi-Fi

Veillez activer les fonctions Wi-Fi et Bluetooth sur votre appareil, et ouvrir l'application Edifier Home. Puis, suivez les instructions pour connecter S1000W à votre réseau Wi-Fi.

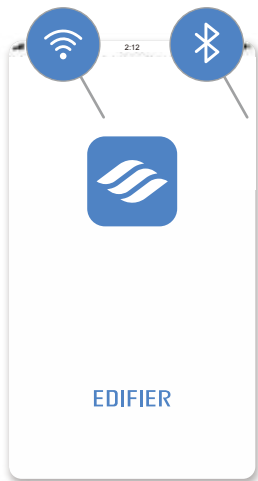

Connecter au Réseau Wi-Fi

1. Ajouter un nouvel appareil



2. Sélectionnez un appareil pour la connexion réseau



3. L'appareil entre en mode de configuration réseau



4. Veuillez sélectionner un appareil à ajouter



5. Saisissez le mot de passe Wi-Fi



6. Connexion au réseau Wi-Fi



Connect to Wi-Fi Network

7. Configurer le réseau audio...



8. Configuration du réseau réussie



9. Associer votre haut-parleur avec votre compte Amazon



10. Ajoutez Alexa pour plus de fonctions



* Modifiez le nom

1. Cliquez sur le bouton de réglage pour accéder à l'interface de réglage



2. Modifiez le nom



Apple AirPlay/Works with Alexa/Autres applications compatibles

Apple AirPlay

Modèles Apple compatibles:

- iPhone, iPad, et iPod touch avec iOS 11.4 ou version ultérieure
- Apple TV 4K ou Apple TV (4e génération) avec tvOS 11.4 ou version ultérieure
- Mac ou PC avec iTunes 12.8 ou version ultérieure

Works with Alexa

Cette fonction est disponible dans les pays suivants.

- États-Unis
- Canada

* Cette fonction sera prise en charge dans plus de pays ou régions. Allez sur le site www.edifier.com pour consulter la liste sur la page web du produit si nécessaire.

Autres applications compatibles



Caractéristiques Techniques

Puissance de Sortie:	R/L (Aigus): 25W+25W R/L (Moyens et Basses): 35W+35W
Réponse en Fréquence:	45Hz-40kHz
Entrées Audio:	Wi-Fi, Bluetooth, Entrée ligne, Optique, Coaxiale

Déclaration pour l'UE

Bande de Fréquence (Bluetooth): 2.402GHz ~ 2.480GHz

Bande de Fréquence (Wi-Fi): 2.400GHz ~ 2.4835GHz, 5.15GHz ~ 5.35GHz, 5.47GHz ~ 5.725GHz, 5.725GHz ~ 5.85GHz

Puissance de Sortie RF: ≤ 20 dBm (EIRP) (5.725GHz~5.850GHz exclus)

Puissance de Sortie RF: ≤ 14 dBm (EIRP) (5.725GHz~5.850GHz)

L'utilisation de cet appareil peut être restreinte en fonction du réseau local.

Restrictions sur la bande 5 GHz :

Conformément à l'article 10(10) de la directive 2014/53/EU, l'emballage indique que cet équipement radio sera soumis à des restrictions lors de sa mise sur le marché dans ces pays : Belgique (BE), Bulgarie (BG), République tchèque (CZ), Danemark (DK), Allemagne (DE), Estonie (EE), Irlande (IE), Grèce (EL), Espagne (ES), France (FR), Croatie (HR), Italie (IT), Chypre (CY), Lettonie (LV), Lituanie (LT), Luxembourg (LU), Hongrie (HU), Malte (MT), Pays-Bas (NL), Autriche (AT), Pologne (PL), Portugal (PT), Roumanie (RO), Slovénie (SI), Slovaquie (SK), Finlande (FI), Suède (SE), Norvège (NO), Royaume-Uni, en ce qui concerne l'Irlande du Nord (UK(NI)), Islande (IS), Liechtenstein (LI), Suisse (CH) et Turquie (TR). La fonction WLAN de cet appareil est limitée à une utilisation en intérieur uniquement lorsqu'il fonctionne dans la plage de fréquences de 5.15 à 5.35 GHz.

Pas de son

- Vérifiez que le haut-parleur est allumé.
- Essayez de monter le volume en utilisant le réglage de volume principal ou la télécommande.
- Vérifiez que les câbles audio sont bien connectés et que l'entrée est correctement réglée sur les haut-parleurs.
- Vérifiez s'il y a une sortie de signal provenant de la source audio.

Connexion par Bluetooth impossible

- Vérifiez que le haut-parleur est réglé sur l'entrée Bluetooth. S'il est dans un autre mode d'entrée audio, le Bluetooth ne se connectera pas. Déconnectez tout appareil Bluetooth en maintenant enfoncé le bouton «  » en mode Bluetooth, puis réessayez.
- La distance de transmission effective Bluetooth est de 10 mètres, veillez à ce que l'appareil est à portée.
- Essayez de connecter un autre appareil Bluetooth.

Impossible de démarrer le S1000W

- Vérifiez si l'alimentation principale est connectée ou si la prise secteur est active.

Bruit provenant des hauts-parleurs

- Les hauts-parleurs d'EDIFIER émettent peu de bruit, tandis que le bruit de fond de certains dispositifs audio est trop élevé. Veuillez débrancher les câbles audios et augmentez le volume. Si vous ne pouvez pas entendre les hauts-parleurs en vous tenant à 1 mètre d'eux, alors il y a un problème avec ce produit.

Pour en savoir plus sur EDIFIER, visitez www.edifier.com

Pour des demandes relatives à la garantie d'EDIFIER, visitez la page pour votre pays sur www.edifier.com et lisez la section intitulée Modalités de garantie.

États-Unis et Canada: service@edifier.ca

Amérique du Sud: Visitez www.edifier.com (anglais) ou www.edifierla.com (espagnol/portugais) pour les coordonnées locales.

Pour plus d'informations, consultez notre site web:

www.edifier.com



@Edifierglobal



@Edifier_Global



@Edifier_Global

Modèle: EDF100027

Edifier International Limited
P.O. Box 6264
General Post Office
Hong Kong

Tél.: +852 2522 6989
Fax: +852 2522 1989
www.edifier.com

© 2022 Edifier International Limited. Tous droits réservés.
Imprimé en China

AVIS:

Pour les besoins du progrès technique et la mise à niveau du système, les informations contenues dans ce document peuvent être sujets à changements à tout moment sans préavis. Les produits d'EDIFIER seront modifiés pour certaines applications. Les photos, illustrations et spécifications montrées ici peuvent être légèrement différentes du produit réel. Si aucune différence n'est trouvée, le produit réel prévaut.

ES Importantes instrucciones sobre seguridad

- Lea atentamente las instrucciones. Consérvelas en un lugar seguro como referencia en el futuro.
- Utilice únicamente accesorios aprobados por el fabricante.
- Instale correctamente el instrumento siguiendo las instrucciones en la sección de conexión del dispositivo.
- Se recomienda usar el producto en un entorno de 0-35°C. Se recomienda el transporte y almacenamiento del producto en un entorno de 0-35°C.
- Para reducir el riesgo de incendio o electrocución, no exponer el producto a la lluvia ni la humedad.
- No use este producto cerca del agua. No sumerja el producto en ningún líquido ni lo exponga a goteo ni salpicaduras.
- No instale ni use este producto cerca de fuentes de calor (como radiadores, estufas, fogones u otros dispositivos que generen calor).
- No ponga objetos llenos de líquido, como jarrones, sobre el producto, ni coloque llama abierta, como velas encendidas, sobre el producto.
- No obstruya los orificios de ventilación. No introduzca ningún objeto en las ranuras u orificios de ventilación.
- Puede causar incendio o electrocución. Mantenga un espacio suficiente alrededor del producto para proporcionar una buena ventilación (se recomienda un mínimo de 5 cm).
- No fuerce el conector en la toma. Antes de conectar, compruebe si existen obstrucciones en la toma y si el conector coincide con ella y está orientada correctamente.
- Mantenga los accesorios y piezas (como los tornillos) alejados de los niños para evitar que los traguen accidentalmente.
- No abra ni retire la carcasa usted mismo. Podría exponerse a tensión peligrosa u otros riesgos. Indistintamente de la causa de los daños (como un cable o conector dañado, exposición a salpicaduras, entrada de objetos extraños, exposición a la lluvia o la humedad, producto inoperativo o caída, etc.), la reparación debe ser realizada por un profesional de servicio autorizado de inmediato.
- Antes de limpiar el producto con una gamuza seca, apáguelo y desconecte el enchufe.
- No use nunca ácidos fuertes, alcaloides, gasolina, alcohol ni otros disolventes químicos para limpiar la superficie del producto. Utilice solamente un solvente neutro o agua limpia para limpiar.
- Cambiando entre distintos países en la App, el producto se sincronizará automáticamente con las bandas de frecuencia operativas de Wi-Fi locales.
- El producto debe usarse a una altitud inferior a 2000 m.



La música excesivamente alta puede provocar pérdida de audición. Mantenga el volumen en una gama segura.



Elimine este producto adecuadamente. No deseche el producto con residuos domésticos. Para evitar que la eliminación incontrolada de residuos contamine el entorno natural o dañe la salud humana, es necesario un reciclaje adecuado de este producto. Para garantizar el reciclaje de los recursos, deseche el producto en sus instalaciones de reciclaje locales o centros de recogida designados, o contacte con su vendedor local para obtener información.



Utilice sólo con el carrito, el estante, el trípode, el soporte o con la mesa especificados por el fabricante, o vendidos con el aparato. Cuando se utiliza un carrito, tenga precaución al mover la combinación carrito/aparato para evitar daños por vuelco.

Importantes instrucciones sobre seguridad

Advertencia de alimentación:

1. Coloque el producto cerca de la toma de corriente de manera que se pueda manejar fácilmente.
2. Antes del uso, asegúrese de que la tensión operativa sea idéntica a su alimentación local. Puede encontrar la tensión operativa correcta en la placa del producto.
3. Por motivos de seguridad, desconecte el producto durante tormentas o cuando no lo vaya a usar durante un tiempo prolongado.
4. En condiciones normales la alimentación puede calentarse. Mantenga una buena ventilación en la zona y tenga cuidado.
5. Placa identificadora y etiquetas de advertencias de seguridad en el chasis o la parte inferior del producto o adaptador de alimentación.



Este símbolo advierte al usuario de la presencia de tensión peligrosa no aislada en el interior de la carcasa del producto que puede tener la magnitud suficiente para constituir un riesgo de electrocución a personas.



Este símbolo advierte al usuario que no desmonte la carcasa del producto, y que no existen piezas sustituibles por el usuario en su interior. Lleve el producto a un centro de servicio autorizado para su reparación.



Este símbolo indica que el producto solamente ha sido diseñado para uso en interiores.



Este símbolo indica que el producto es un dispositivo eléctrico de CLASE II o doble aislamiento sin necesidad de conexión a tierra.

El enchufe de la RED o el adaptador del aparato se utiliza como dispositivo de desconexión, el dispositivo de desconexión quedará fácilmente operativo.

Producto inalámbrico:

1. Un producto inalámbrico puede generar frecuencias de radio de onda corta e interferir con el uso normal de otros dispositivos electrónicos o equipamiento médico.
2. Apague el producto si está prohibido. No use el producto en instalaciones médicas, aviones, gasolineras, cerca de puertas automáticas, sistemas de alarma contra incendios automáticos u otros dispositivos automatizados.
3. No use el producto cerca de marcapasos, a menos de 20 cm. Las ondas de radio pueden afectar al funcionamiento normal del marcapasos u otros dispositivos médicos.

Contenido de la Caja

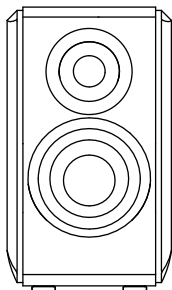

Altavoz Pasivo

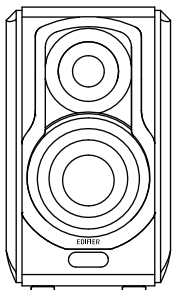

Altavoz Activo

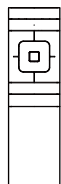

Mando a Distancia



Baterías AAA x2



Manual de Usuario



Cable de audio
3,5mm-RCA



Cable de audio
RCA a RCA



Cable de entrada
de fibra óptica



Cable para la conexión
de los altavoces

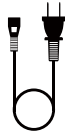

Cable de
alimentación

Nota: Las imágenes aparecen con un fin meramente ilustrativo y pueden variar del producto final.

Uso Funcional

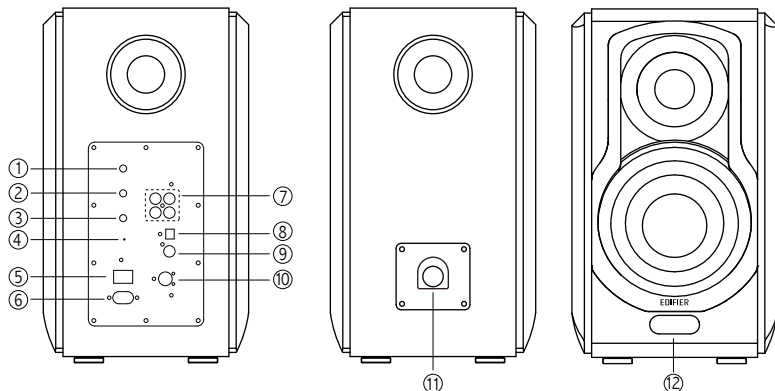

1. Control de volumen maestro/selección de entrada

Girar: control de volumen maestro

Pulse: ① despertar (modo sueño)

② selección de entrada (cuando no esté en modo sueño)

(Wi-Fi → Bluetooth → Entrada de línea 1 → Entrada de línea 2
→ Óptica → Coaxial)

presionar y mantener: espera

2. Selector de agudos

3. Selector de bajos

4. Restablecer

Pulse: desconectar Bluetooth y borrar registros de emparejamiento
(modo Bluetooth);

acceder a conexión de red Wi-Fi (modo Wi-Fi)

Mantener pulsado 3s: restablecer

5. Interruptor de encendido

6. Cable de alimentación

7. Entrada de línea

8. Entrada óptica

9. Entrada coaxial

10. Conexión a altavoz pasivo

11. Conexión a altavoz activo

12. Ventana

Modo Wi-Fi: LED blanco

Modo Bluetooth: LED azul

Modo entrada de línea 1: LED verde parpadea una vez

Modo entrada de línea 2: LED verde parpadea dos veces

Modo óptica: LED rojo parpadea una vez

Modo coaxial: LED rojo parpadea dos veces

Mando a Distancia

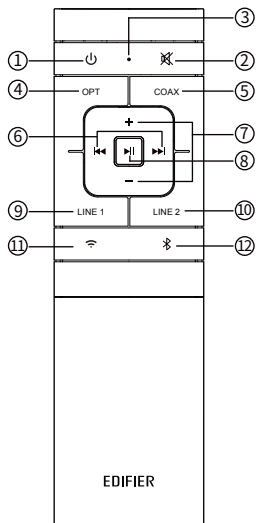

1. Encendido/apagado
2. Silencio
3. Indicador de mando a distancia
4. Modo óptica
5. Modo coaxial
6. Pista anterior/pista siguiente (modo Bluetooth/Wi-Fi)
7. Aumento del volumen/disminución del volumen
8. Reproducción/pausa (modo Bluetooth/Wi-Fi)
Mantener pulsado 6s: restablecer
9. Modo entrada de línea 1
10. Modo entrada de línea 2
11. Modo Wi-Fi
Mantener pulsado: conexión a red WiFi
12. Modo Bluetooth
Mantener pulsado: desconectar Bluetooth

Mando a Distancia

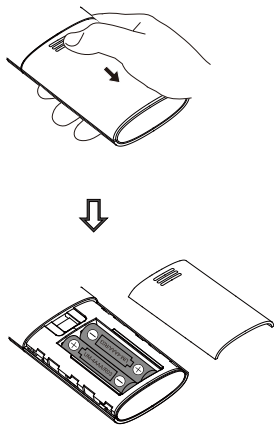

1. Como muestra la ilustración, presione hacia abajo la cubierta de las pilas del mando a distancia con el pulgar y siga la dirección de la flecha para sacarla, utilice dos pilas AAA (tenga en cuenta los polos «+» y «-»).
2. La duración de la batería es habitualmente de 6 meses; sustitúyala cuando el mando a distancia no responda o la distancia de control se reduzca.
3. No use nunca baterías nuevas y usadas conjuntamente.

Nota:

1. No deje el mando a distancia en lugares calurosos ni húmedos.
2. No cargue las pilas.
3. Retire las baterías cuando no vaya a utilizar el aparato durante un tiempo para evitar fugas.
4. No exponga las pilas a la luz directa del sol ni las deje cerca del fuego o de alguna fuente de calor.
5. Si la batería se sustituye incorrectamente existe peligro de explosión. Sustitúyala únicamente por una de tipo igual o equivalente.

Conexiones

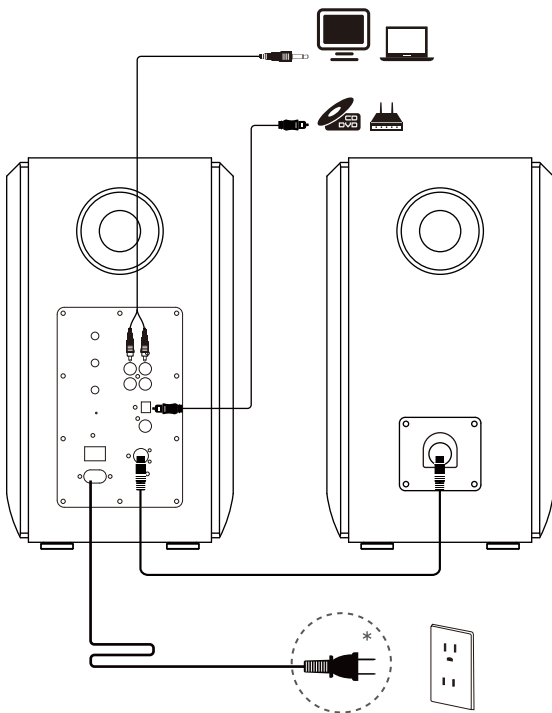

* Este tipo de conector solamente tiene una finalidad ilustrativa.

Entradas de Audio

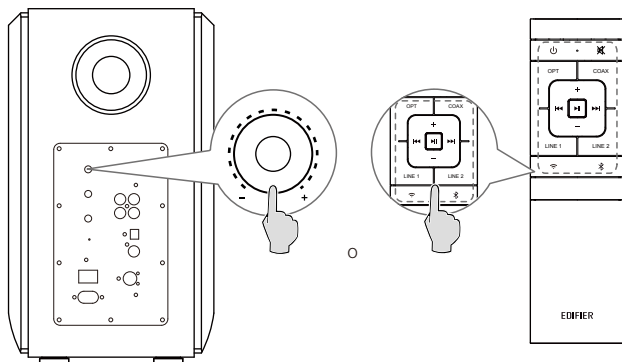

1. Modo entrada de línea 1/entrada de línea 2

- Pulse el botón "Volume/Input" en el altavoz activo, o pulse el botón "LINE 1" o "LINE 2" en el mando a distancia para cambiar a modo de entrada de línea 1/entrada de línea 2 (el LED verde parpadeará y quedará fijo);
- Conecte la fuente de audio (teléfono móvil, tableta, etc.) al puerto de "Line In 1" o "Line In 2" (fijese en la combinación de colores) en el panel posterior del altavoz activo con un cable de audio;
- Reproduzca música a través del dispositivo conectado y ajuste la configuración al nivel deseado.

2. Modo óptica

- Pulse el botón "Volume/Input" en el altavoz activo, o pulse el botón "OPT" en el mando a distancia para cambiar a modo óptica (el LED rojo parpadeará una vez y quedará fijo);
- Conecte la fuente de audio (DVD, decodificador, etc.) al puerto de entrada "OPT" en el panel posterior del altavoz activo con un cable de entrada de fibra óptica;
- Reproduzca música a través del dispositivo conectado y ajuste la configuración al nivel deseado.

Entradas de Audio

3. Modo coaxial

- Pulse el botón "Volume/Input" en el altavoz activo, o pulse el botón "COAX" en el mando a distancia para cambiar a modo coaxial (el LED rojo parpadeará dos veces y quedará fijo);
- Conecte la fuente de audio al puerto de entrada "COAX" en el panel posterior del altavoz activo usando un cable coaxial (cable coaxial no incluido);
- Reproduzca música a través del dispositivo conectado y ajuste la configuración al nivel deseado.

4. Modo Bluetooth

- Cuando el producto se encienda por primera vez pasará a modo Bluetooth por defecto. También puede pulsar el botón "Volume/Input" en el altavoz activo, o pulsar el botón "⌘" en el mando a distancia para pasar a modo Bluetooth (el LED azul parpadeará rápidamente);
- Seleccione "EDIFIER S1000W" en la configuración de su dispositivo para conectar; cuando el emparejamiento sea correcto, el LED azul quedará fijo.
- Reproduzca música a través del dispositivo conectado y ajuste la configuración al nivel deseado.

Nota:

- Para disfrutar de todas las funciones Bluetooth de este producto, asegúrese de que el dispositivo de audio admite los perfiles A2DP y AVRCP.
- La compatibilidad y la conectividad Bluetooth puede variar entre dispositivos diferentes, ya que depende de las versiones de software de los dispositivos.
- Solo las señales de audio PCM estándar (44.1kHz/48kHz/96kHz/192kHz) funcionan en el modo óptica/coaxial.

Descargar la App Edifier Home

Escanee el código QR para descargar la app Edifier Home.

Nota:

Para disfrutar de todas las características, asegúrese de que la configuración regional de su teléfono o tableta coincida con su ubicación real.



Controles del Altavoz - Modos Bluetooth y Wi-Fi

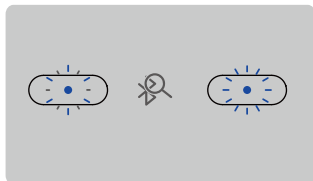
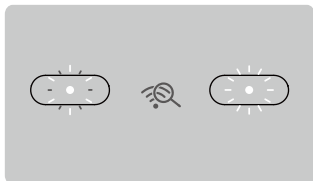
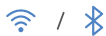
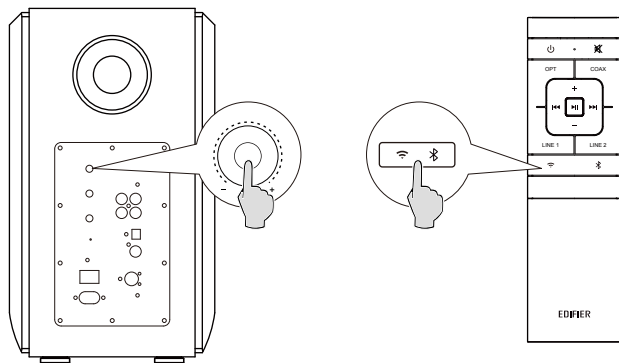

Conectar a una red Wi-Fi

Active las funciones Wi-Fi y Bluetooth de su dispositivo y abra la App Edifier Home. Siga las instrucciones para conectar S1000W a su red Wi-Fi.

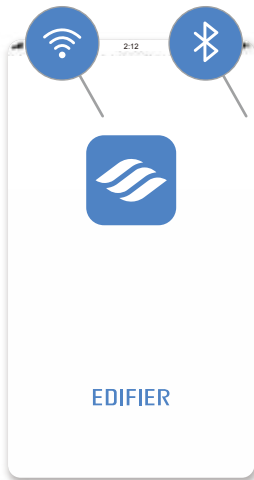

Conectar a una red Wi-Fi

1. Añadir dispositivo



2. Seleccione el dispositivo para conectar a red



3. Este dispositivo accede a modo de configuración de red



4. Seleccione un dispositivo para añadirlo



5. Introduzca la clave Wi-Fi



6. Conectando a Wi-Fi



Conectar a una red Wi-Fi

7. Configurando red audio...



8. Configuración de red correcta



9. Vincule su altavoz a su cuenta Amazon



10. Añada Alexa para más funciones



* Cambiar nombre

1. Pulse el botón de configuración para acceder a la interfaz de configuración



2. Cambiar nombre



Apple AirPlay/Works with Alexa/Otras app compatibles

Apple AirPlay

Modelos de producto Apple compatibles:

- iPhone, iPad, e iPod touch con iOS 11.4 o posterior
- Apple TV 4K o Apple TV (4ª Generation) con tvOS 11.4 o posterior
- Mac o PC con iTunes 12.8 o posterior

Works with Alexa

Esta característica está disponible en los países siguientes.

- Estados Unidos
- Canadá

* Esta característica será soportada en más países y regiones. Acceda a www.edifier.com para comprobar la lista en la página del producto si es necesario.

Otras app compatibles



Especificaciones

Potencia de Salida:	R/L (Agudos): 25W+25W R/L (Medios y Bajos): 35W+35W
Respuesta de Frecuencia:	45Hz-40kHz
Entradas de Audio:	Wi-Fi, Bluetooth, Entrada de línea, Óptica, Coaxial

Declaración para la UE

Banda de Frecuencia (Bluetooth): 2.402GHz~2.480GHz

Banda de Frecuencia (Wi-Fi): 2.400GHz~2.4835GHz, 5.15GHz~5.35GHz, 5.47GHz~5.725GHz, 5.725GHz~5.85GHz

RF Potencia de Salida: \leq 20 dBm (EIRP) (5.725GHz~5.850GHz excluidos)

RF Potencia de Salida: \leq 14 dBm (EIRP) (5.725GHz~5.850GHz)

Este dispositivo puede tener restringido su uso según la red local.

Restricciones en la banda de 5GHz:

De acuerdo con 10(10) de la Directiva 2014/53/UE, el embalaje indica que este equipo de radio estará sujeto a ciertas restricciones cuando se comercialice en Bélgica (BE), Bulgaria (BG), República Checa (CZ), Dinamarca (DK), Alemania (DE), Estonia (EE), Irlanda (IE), Grecia (EL), España (ES), Francia (FR), Croacia (HR), Italia (IT), Chipre (CY), Letonia (LV), Lituania (LT), Luxemburgo (LU), Hungría (HU), Malta (MT), Holanda (NL), Austria (AT), Polonia (PL), Portugal (PT), Rumanía (RO), Eslovenia (SI), Eslovaquia (SK), Finlandia (FI), Suecia (SE), Noruega (NO), Reino Unido en lo que respecta a Irlanda del Norte (UK(NI)), Islandia (IS), Liechtenstein (LI), Suiza (CH) y Turquía (TR).

La función WLAN de este dispositivo está restringida exclusivamente a uso en interior cuando se use en la gama de frecuencia de 5.15 a 5.35GHz.

Resolución de problemas

No hay sonido

- Compruebe que el altavoz esté activado.
- Intente subir el volumen con el botón de control de volumen general o con el mando a distancia.
- Asegúrese de que los cables de audio están correctamente conectados y la entrada a los altavoces está ajustada.
- Compruebe si hay señal de salida de la fuente de audio.

No se puede conectar a través de Bluetooth

- Asegúrese de que el altavoz está conectado a la entrada Bluetooth. Si está seleccionada otra entrada de audio, no se conectará el Bluetooth. Desconéctese de cualquier dispositivo Bluetooth, para ello pulse y mantenga pulsado el selector "  " en el modo Bluetooth, después, inténtelo de nuevo.
- El alcance de transmisión de Bluetooth es de 10 metros, por favor, asegúrese de que está dentro de esa distancia.
- Pruebe la conexión con otro dispositivo Bluetooth.

El S1000W no se enciende

- Compruebe si el enchufe está conectado a la toma de corriente o si hay corriente.

Ruido procedente de los altavoces

- Los altavoces EDIFIER generan el menor ruido posible, mientras que otros dispositivos de audio emiten demasiado ruido de fondo. Desconecte los cables de audio y suba el volumen, si no se oye ningún sonido a un metro de distancia del altavoz, el aparato funciona correctamente.

Si quiere saber más sobre EDIFIER, visite www.edifier.com.

Para consultas sobre la garantía EDIFIER, por favor, seleccione la página del país correspondiente en www.edifier.com y revise la sección Condiciones de la garantía.

EE.UU. y Canadá: service@edifier.ca

América del Sur: por favor, visite www.edifier.com (inglés) o www.edifierla.com (español/portugués) para obtener información de contacto local.

Para más información, visite nuestro sitio web:

www.edifier.com



@Edifierglobal



@Edifier_Global



@Edifier_Global

Modelo: EDF100027

Edifier International Limited
P.O. Box 6264
General Post Office
Hong Kong

Tel: +852 2522 6989

Fax: +852 2522 1989

www.edifier.com

© 2022 Edifier International Limited. Todos los derechos reservados.

Impreso en China

NOTIFICACIÓN:

Debido a la necesidad de mejorar técnicas y actualizaciones del sistema, la información aquí contenida puede estar sujeta a cambios ocasionales sin previo aviso.

Los productos EDIFIER se personalizan para distintas aplicaciones. Las imágenes e ilustraciones mostradas en este manual pueden ser ligeramente distintas del producto real. Si se encuentra alguna diferencia, prevalece el producto real.

DE Wichtige sicherheitshinweise

- Bitte lesen Sie diese Anweisungen sorgfältig. Die Anleitung an einem sicheren Ort zum Nachschlagen aufbewahren.
- Verwenden Sie nur vom Hersteller zugelassenes Zubehör.
- Installieren Sie das Gerät ordnungsgemäß entsprechend den Anweisungen im Abschnitt Geräteanschluss.
- Es wird empfohlen, das Produkt in einer Umgebung mit 0-35°C zu verwenden. Der Versand und die Lagerung des Produkts in einer Umgebung von 0-35°C wird empfohlen.
- Um die Gefahr von Feuer oder Stromschlag zu vermeiden, setzen Sie dieses Produkt weder Regen noch Feuchtigkeit aus.
- Dieses Produkt nicht in der Nähe von Wasser nutzen. Das Produkt nicht in Flüssigkeiten tauchen oder es Tropf- oder Spritzwasser aussetzen.
- Dieses Produkt nicht in der Nähe einer Wärmequelle installieren oder verwenden (z.B. Heizkörper, Heizung, Herd oder andere Geräte, die Hitze entwickeln).
- Keine mit Flüssigkeit gefüllten Objekte, wie Vasen, auf dem Produkt abstellen; noch sollten Feuerquellen, wie brennende Kerzen, darauf abgestellt werden.
- Blockieren Sie keine Lüftungsöffnungen. Stecken Sie keine Gegenstände in die Lüftungsöffnungen oder Schlitze. Dies kann zu einem Brand oder elektrischem Schlag führen.
- Ausreichend Abstand um das Produkt herum lassen, um eine ausreichende Belüftung zu ermöglichen (mindestens 5 cm empfohlen).
- Keinen Stecker gewaltsam in die Buchse einführen. Vor dem Anschluss prüfen, ob Blockaden in der Buchse vorliegen und ob der Stecker zur Buchse passt und in die richtige Richtung weist.
- Bewahren Sie das mitgelieferte Zubehör und die Einzelteile (z.B. Schrauben) von Kindern entfernt auf, um zu verhindern, dass diese versehentlich verschluckt werden.
- Das Gehäuse nicht selbst öffnen oder entfernen. Andernfalls können Sie gefährlichen Spannungen oder anderen Gefahren ausgesetzt sein. Unabhängig von der Ursache der Schäden (wie beispielsweise beschädigte Kabel oder Stecker, Berührung durch Flüssigkeitsspritzer oder fallende Fremdkörper, Regen oder Feuchtigkeit, Produkt funktioniert nicht oder wird fallen gelassen etc.) muss die Reparatur durch einen autorisierten Reparatordienst erfolgen.
- Vor Reinigung des Produkts mit einem trockenen Tuch, schalten Sie das Produkt immer ab und ziehen Sie zuerst den Stromstecker.
- Verwenden Sie niemals eine starke Säure, Alkali, Benzin, Alkohol oder eine andere Chemikalie, um die Produktoberfläche zu reinigen. Verwenden Sie ein neutrales Lösungsmittel oder sauberes Wasser für die Reinigung.
- Wenn Sie in der App zwischen verschiedenen Ländern wechseln, synchronisiert sich das Produkt automatisch mit den lokalen Wi-Fi-Frequenzbändern.
- Das Produkt darf nicht in einer Höhenlage in Betrieb genommen werden, die mehr als 2000 m beträgt.



Übermäßig laute Musik kann zu Gehörschäden führen. Bitte halten Sie die Lautstärke in einem sicheren Bereich.



Richtige Entsorgung dieses Produkts. Dieses Zeichen zeigt an, dass dieses Produkt in der gesamten EU nicht mit dem übrigen Hausmüll entsorgt werden darf. Um mögliche Umwelt- oder Gesundheitsschäden durch unkontrollierte Müllentsorgung zu vermeiden, das Produkt verantwortlich recyceln, um eine nachhaltige Wiederverwendung der Materialressourcen zu fördern. Bitte das gebrauchte Gerät an den Rücknahme- und Sammelsystemen abgeben oder den Händler, bei dem das Produkt gekauft wurde, kontaktieren. Sie können das Produkt umweltgerecht recyceln.



Nur mit dem vom Hersteller genehmigten oder mit dem Gerät erworbenen Wagen, Ständer, Stativ, Halter oder Tisch benutzen. Beim Verwenden eines Wagens beim Bewegen der Wagen/Gerätekombination vorsichtig sein, um Verletzungen durch Umkippen zu vermeiden.

Wichtige sicherheitshinweise

Stromwarnung:

1. Platzieren Sie das Produkt zum einfachen Einsatz in der Nähe der Steckdose.
2. Vor dem Gebrauch sicherstellen, dass die Betriebsspannung mit der lokalen Stromversorgung übereinstimmt. Die korrekte Betriebsspannung ist dem Produktschild zu entnehmen.
3. Das Produkt aus Sicherheitsgründen während eines Gewitters oder bei Nichtverwendung über einen längeren Zeitraum aus der Steckdose ziehen.
4. Unter normalen Bedingungen kann sich das Netzteil erhitzen. Bitte sorgen Sie für eine ausreichende Umgebungsbelüftung und lassen Sie Vorsicht walten.
5. Produkt-Namensschild und Sicherheits-Warnhinweise auf dem Gehäuse oder an der Unterseite des Produkts oder des Netzteils.



Dieses Symbol macht den Benutzer auf die Präsenz gefährlicher Spannung im Gehäuse des Produkts aufmerksam, die stark genug sein kann, um ein Stromschlag-Risiko für Personen darzustellen.



Dieses Symbol warnt den Benutzer, das Gehäuse des Produkts nicht zu zerlegen und weist darauf hin, dass es im Inneren keine durch den Benutzer austauschbaren Teile gibt. Bringen Sie das Produkt zur Reparatur zu einem autorisierten Kundendienst-Zentrum.



Dieses Symbol weist darauf hin, dass das Produkt nur für den Innenbereich geeignet ist.



Dieses Symbol weist darauf hin, dass es sich um ein Produkt der KLASSE II handelt bzw. um ein doppelt isoliertes elektrisches Gerät, das keine Erdung erfordert.

Bei längerer Nichtbenutzung Netzstecker ziehen.

Das drahtlose Produkt:

1. Das drahtlose Produkt kann Kurzwellen-Funkfrequenzen erzeugen und mit dem normalen Gebrauch anderer elektronischer Geräten oder medizinischer Geräte stören.
2. Das Produkt ausschalten, wo es nicht zugelassen ist. Das Produkt nicht in medizinischen Einrichtungen, im Flugzeug, an Tankstellen, in der Nähe automatischer Tore, automatischer Brandmeldeanlagen oder anderer automatisierter Geräte verwenden.
3. Das Produkt nicht in einer Reichweite von 20 cm in der Nähe eines Herzschrittmachers verwenden. Die Funkwellen können den normalen Betrieb des Herzschrittmachers oder anderer medizinischer Geräte beeinträchtigen.

Lieferumfang

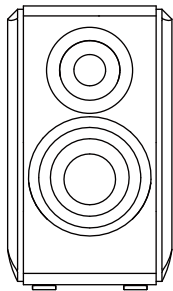

Passiv-Lautsprecher

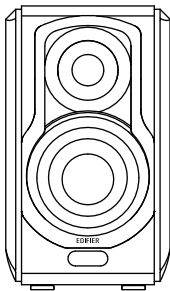

Aktiv-Lautsprecher

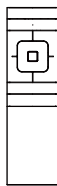

Fernbedienung



2 AAA-Batterien



Bedienungsanleitung



3,5-mm-RCA-Audiokabel



RCA-zu-RCA-Audiokabel



Optisches Kabel-Toslink



Lautsprecher-Verbindungskabel



Stromkabel

Hinweis: Die Abbildungen dienen ausschließlich zur Veranschaulichung und können vom tatsächlichen Produkt abweichen.

Funktionsweise

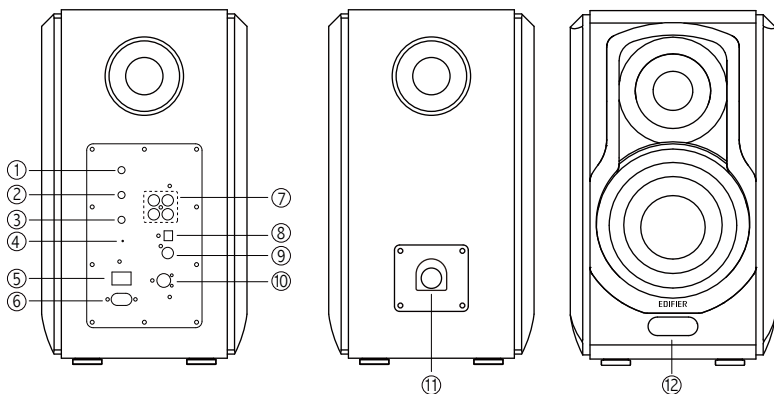

1. Master-Lautstärkereglер/Eingangsauswahl
Drehen: Master-Lautstärkereglер
Drücken: ① Aufwachen (Schlafmodus)
② Eingangsauswahl (Wenn nicht im Schlafmodus)
(Wi-Fi → Bluetooth → Line-In-1-Eingang →
Line-In-2-Eingang → Optisch → Koaxial)
2. Hochtonregler
3. Bassregler
4. Zurücksetzen
Drücken: Trennen Sie die Bluetooth-Verbindung und löschen
Sie die Bluetooth-Kopplungsdaten (Bluetooth-Modus);
Wi-Fi-Netzwerkverbindung eingeben (Wi-Fi-Modus)
3 Sekunden gedrückt halten: Zurücksetzen
5. Ein-/Ausschalter
6. Stromkabel
7. Line-In-Eingang
8. Optischer Eingang
9. Koaxialer Eingang
10. Verbindung zum Passiv-Lautsprecher herstellen
11. Verbindung zum Aktiv-Lautsprecher herstellen
12. Anzeigefenster
Wi-Fi-Modus: weiße LED
Bluetooth-Modus: blaue LED
Line-In-1-Modus: grüne LED blinkt einmal
Line-In-2-Modus: grüne LED blinkt zweimal
Optischer-Modus: rote LED blinkt einmal
Koaxialer-Modus: rote LED blinkt zweimal

Fernbedienung

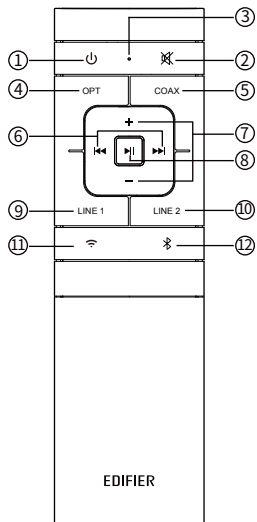

1. Ein-/Ausschalter
2. Stummschaltung
3. Fernbedienungs-LED
4. Optischer-Modus
5. Koaxialer-Modus
6. Vorheriger Titel/Nächster Titel (Bluetooth-/Wi-Fi-Modus)
7. Lauter stellen/Leiser stellen
8. Pause/Wiedergabe (Bluetooth-/Wi-Fi-Modus)
6 Sekunden gedrückt halten: Zurücksetzen
9. Line-In-1-Modus
10. Line-In-2-Modus
11. Wi-Fi-Modus
Gedrückt halten: WLAN-Netzwerkverbindung
12. Bluetooth-Modus
Gedrückt halten: Bluetooth-Anschluss zu trennen

Fernbedienung

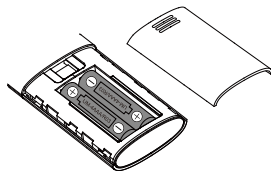
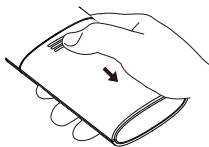

1. Wie die Abbildung zeigt, drücken Sie die Batterieabdeckung der Fernbedienung mit dem Daumen und folgen Sie der Pfeilrichtung, um die Abdeckung zu entfernen. Funktioniert mit zwei AAA-Batterien (bitte beachten Sie die “+” und “-” Polarität).
2. Die Batterielebensdauer beträgt ca. 6 Monate; bitte ersetzen Sie sie, wenn die Fernbedienung nicht mehr reagiert oder der Abstand verringert werden muss.
3. Vermischen Sie niemals alte und neue Batterien.

Hinweis:

1. Bewahren Sie die Fernbedienung nicht an heißen und feuchten Orten auf.
2. Laden Sie die Batterien nicht.
3. Entnehmen Sie die Batterien bei längerem Nichtgebrauch, um ein Auslaufen zu vermeiden.
4. Die Batterie sollte keiner starken Hitze wie direkter Sonneneinstrahlung, Feuer oder Ähnlichem ausgesetzt sein.
5. Explosionsgefahr, wenn die Batterie falsch ersetzt wird. Ersetzen Sie die Batterie nur durch den gleichen oder ähnlichen Typ.

Anschlüsse

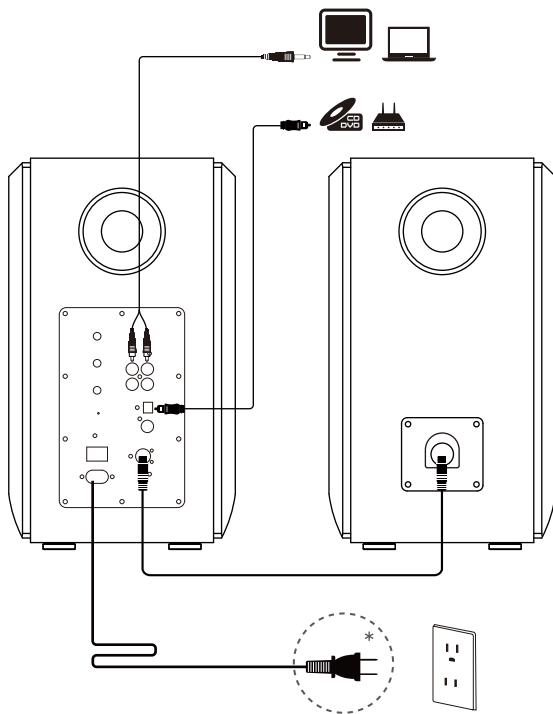

* Dieser Steckertyp dient nur zur Veranschaulichung.

Audioeingänge

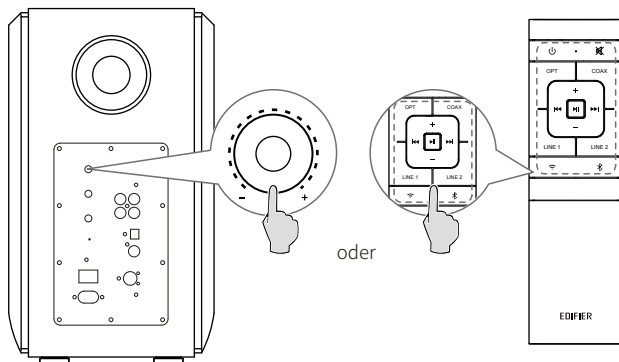

1. Line-In-1-/Line-In-2-Modus

- Drücken Sie die „Volume/Input“ Taste des aktiven Lautsprechers, oder drücken Sie die „LINE 1“ oder „LINE 2“ auf der Fernbedienung, um zu Line-In-1-/Line-In-2-Modus umzuschalten (die grüne LED blinkt und leuchtet dann konstant);
- Schließen Sie die Audioquelle (Mobiltelefon, Tablet usw.) über ein Audiokabel an die Eingangsanschlüsse „Line In 1“ oder „Line In 2“ (Farbübereinstimmung beachten) auf der Rückseite des Aktiv-Lautsprechers an;
- Spielen Sie Musik auf dem angeschlossenen Gerät ab und passen Sie die Einstellungen Ihren Wünschen an.

2. Optischer-Modus

- Drücken Sie die Taste „Volume/Input“ am aktiven Lautsprecher oder die Taste „OPT“ auf der Fernbedienung, um in den Optischer-Modus zu wechseln (die rote LED blinkt einmal und leuchtet dann konstant);
- Schließen Sie die Audioquelle (DVD, Set-Top-Box usw.) über das Glasfaser-Audiokabel an den optischen Eingang „OPT“ auf der Rückseite des Aktiv-Lautsprechers an;
- Spielen Sie Musik auf dem angeschlossenen Gerät ab und passen Sie die Einstellungen Ihren Wünschen an.

3. Koaxialer-Modus

- Drücken Sie die Taste „Volume/Input“ am aktiven Lautsprecher oder die Taste „COAX“ auf der Fernbedienung, um in den Koaxialer-modus zu wechseln (die rote LED blinkt zweimal und leuchtet dann konstant);
- Schließen Sie die Audioquelle mittels Koaxialkabel (nicht im Lieferumfang enthalten) an den Eingang „COAX“ auf der Rückseite des Aktiv-Lautsprechers an;
- Spielen Sie Musik auf dem angeschlossenen Gerät ab und passen Sie die Einstellungen Ihren Wünschen an.

4. Bluetooth-Modus

- Der Bluetooth-Modus ist standardmäßig aktiviert, wenn das Gerät zum ersten Mal eingeschaltet wird. Sie können auch die Taste „Volume/Input“ am aktiven Lautsprecher oder die Taste „*“ auf der Fernbedienung drücken, um in den Bluetooth-Modus zu wechseln (die blaue LED blinkt schnell);
- Wählen Sie „EDIFIER S1000W“ in Ihren Geräteeinstellungen, um eine Verbindung herzustellen, um eine Verbindung herzustellen. Nach erfolgreicher Kopplung leuchtet die blaue LED konstant.
- Spielen Sie Musik auf dem angeschlossenen Gerät ab und passen Sie die Einstellungen Ihren Wünschen an.

Hinweis:

- Um den vollen Bluetooth-Funktionsumfang des Produkts zu genießen, stellen Sie bitte sicher, dass Ihr mobiles Gerät ein A2DP - und AVRCP - Profil unterstützt.
- Bluetooth-Konnektivität und Kompatibilität können je nach Gerät und Softwareversion abweichen.
- Im Optischer-/Koaxialer-Modus funktionieren nur die üblichen PCM-Audiosignale (44.1kHz/48kHz/96kHz/192kHz).

Edifier Home App herunterladen

Scannen Sie den QR-Code, um die Edifier Home-App herunterzuladen.

Hinweis:

Um alle Funktionen nutzen zu können, stellen Sie sicher, dass die Regionseinstellung auf Ihrem Smartphone oder Tablet Ihrem tatsächlichen Standort entspricht.



Lautsprecher-Bedienelemente - Bluetooth- und Wi-Fi-Modi

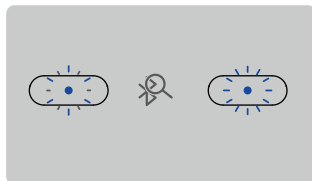
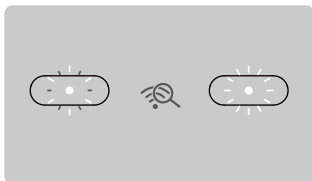
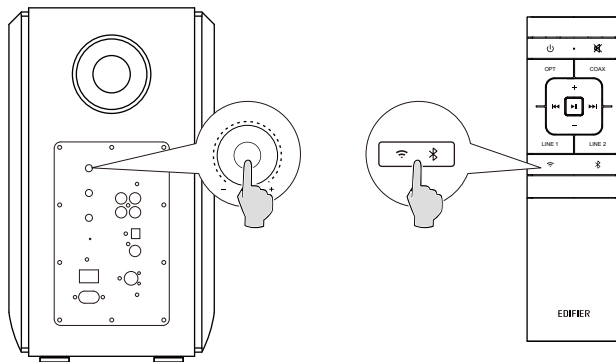

Verbindung zum Wi-Fi-Netzwerk

Bitte aktivieren Sie die Wi-Fi- und Bluetooth-Funktionen auf Ihrem Gerät und öffnen Sie die Edifier Home App. Folgen Sie dann den Anweisungen, um das S1000W mit Ihrem Wi-Fi-Netzwerk zu verbinden.

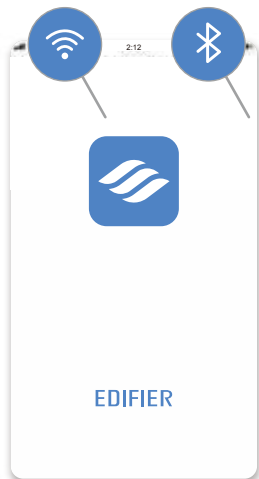

Verbindung zum Wi-Fi-Netzwerk

1. Gerät hinzufügen



2. Gerät für Netzwerkverbindung auswählen



3. Das Gerät wechselt in den Netzwerk-Einrichtungsmodus



4. Wählen Sie bitte ein hinzuzufügendes Gerät



5. Geben Sie das Wi-Fi Passwort ein



6. WLAN-Verbindung wird hergestellt



Verbindung zum Wi-Fi-Netzwerk

7. Audionetzwerk konfigurieren



8. Netzwerkkonfiguration ist erfolgreich



9. Verknüpfen Sie Ihren Lautsprecher mit Ihrem



10. Fügen Sie Alexa für weitere Funktionen hinzu



* Name ändern

1. Klicken Sie auf die Schaltfläche Einstellungen, um die Einstellungsoberfläche aufzurufen



Apple AirPlay/Works with Alexa/Andere kompatible Apps

Apple AirPlay

Kompatible Apple Produktmodelle:

- iPhone, iPad und iPod touch mit iOS 11.4 oder neuer
- Apple TV 4K oder Apple TV (4. Generation) mit tvOS 11.4 oder höher
- Mac oder PC mit iTunes 12.8 oder neuer

Works with Alexa

Diese Funktion ist in den folgenden Ländern verfügbar.

- Vereinigte Staaten
- Kanada

* Weitere Länder und Regionen werden mit dieser Funktion unterstützt werden. Gehen Sie erforderlichenfalls zu www.edifier.com, um die Liste auf der Produktwebseite zu überprüfen.

Andere kompatible Apps



Technische Daten

Leistung:	R/L (Hochtöne): 25W+25W R/L (Mittel-und Tieftonbereich): 35W+35W
Frequenzgang:	45Hz-40kHz
Audioeingänge:	Wi-Fi, Bluetooth, Line-In, Optischer, Koaxialer

EU-Konformitätserklärung

Frequenzband (Bluetooth): 2.402GHz~2.480GHz

Frequenzband (Wi-Fi): 2.400GHz~2.4835GHz, 5.15GHz~5.35GHz, 5.47GHz~5.725GHz, 5.725GHz~5.85GHz

RF Ausgangsleistung: ≤ 20 dBm (EIRP) (5.725GHz~5.850GHz ausgeschlossen)

RF Ausgangsleistung: ≤ 14 dBm (EIRP) (5.725GHz~5.850GHz)

Die Verwendung dieses Geräts kann je nach dem lokalem Netzwerk eingeschränkt sein.

Einschränkungen im 5-GHz-Band:

Gemäß 10(10) der Richtlinie 2014/53/EU zeigt die Verpackung, dass diese Funkanlage bestimmten Beschränkungen unterliegt, wenn sie in Belgien (BE), Bulgarien (BG), der Tschechischen Republik (CZ), Dänemark (DK), Deutschland (DE), Estland (EE), Irland (IE), Griechenland (EL), Spanien (ES), Frankreich (FR), Kroatien (HR), Italien (IT), Zypern (CY), Lettland (LV), Litauen (LT), Luxemburg (LU), Ungarn (HU), Malta (MT), Niederlande (NL), Österreich (AT), Polen (PL), Portugal (PT), Rumänien (RO), Slowenien (SI), Slowakei (SK), Finnland (FI), Schweden (SE), Norwegen (NO), im Vereinigten Königreich in Bezug auf Nordirland (UK (NI)), Island (IS), Liechtenstein (LI), Schweiz (CH) und Türkei (TR) in Verkehr gebracht wird.

Die WLAN-Funktion dieses Geräts ist auf die Verwendung in Innenräumen beschränkt, wenn es im Frequenzbereich von 5.15 bis 5.35 GHz betrieben wird.

Fehlerbehebung

Kein Ton

- Überprüfen Sie, ob der Lautsprecher EINGESCHALTET ist.
- Versuchen Sie entweder über den Master-Lautstärkeregler oder die Fernbedienung die Lautstärke zu erhöhen.
- Sorgen Sie dafür, dass die Audiokabel fest angeschlossen und die Eingabeeinstellungen des Lautsprechers korrekt eingestellt sind.
- Überprüfen Sie, ob von der Audioquelle ein Signal gesendet wird.

Keine Verbindung über Bluetooth möglich

- Stellen Sie sicher, dass der Lautsprecher auf Bluetooth-Eingabe eingestellt ist. Wenn andere Audio-Eingänge aktiviert sind, wird keine Bluetooth-Verbindung hergestellt. Durch Drücken und Halten „“ im Bluetooth-Modus sowie erneutes Versuchen kann die Verbindung zu sämtlichen Bluetooth-Geräten unterbrochen werden.
- Ein effektiver Bluetooth-Übertragungsbereich liegt bei ca. 10m; bitte halten Sie diesen Übertragungsbereich bei der Verwendung des Geräts ein.
- Stellen Sie eine Verbindung zu einem anderen Bluetooth-Gerät her.

Der S1000W lässt sich nicht einschalten

- Überprüfen Sie, ob das Gerät richtig an die Stromversorgung angeschlossen wurde und die Wandsteckdose eingeschaltet ist.

Aus den Lautsprechern wird ein Rauschen ausgesendet

- Lautsprecher von EDIFIER erzeugen ein geringes Rauschen, wenn das Grundrauschen eines der anderen Audiogeräte zu groß ist. Trennen Sie die Audiokabel und drehen Sie die Lautstärke auf. Sollte in einem Abstand von einem Meter zum Lautsprecher kein Geräusch zu vernehmen sein, dann liegt bei diesem Produkt kein Problem vor.

Um mehr über EDIFIER zu erfahren, besuchen Sie bitte www.edifier.com

Bei Fragen zu Garantieleistungen unserer Produkte gehen Sie bitte auf die entsprechende Webseite Ihres Landes unter www.edifier.com und schauen Sie im Abschnitt Garantiebestimmungen nach.

USA und Kanada: service@edifier.ca

Südamerika: Besuchen Sie für örtliche Kontaktinformationen bitte www.edifier.com (Englisch) oder www.edifierla.com (Spanisch/Portugiesisch).

Für weitere Informationen besuchen Sie bitte unsere Website:

www.edifier.com



@Edifierglobal



@Edifier_Global



@Edifier_Global

Modell: EDF100027

Edifier International Limited
P.O. Box 6264
General Post Office
Hong Kong

Tel: +852 2522 6989

Fax: +852 2522 1989

www.edifier.com

© 2022 Edifier International Limited. Alle Rechte vorbehalten.

Gedruckt in China

HINWEIS:

Aufgrund notwendiger technischer Verbesserungen und Systemaktualisierungen können die hierin enthaltenen Informationen jederzeit und ohne vorherige Ankündigung geändert werden.

Produkte von EDIFIER werden für verschiedene Anwendungen entsprechend angepasst. Die in dieser Bedienungsanleitung verwendeten Fotos und Abbildungen können sich von denen des tatsächlichen Produkts geringfügig unterscheiden. Bei vorhandenem Unterschied ist das tatsächliche Produkt maßgeblich.

IT Istruzioni importanti sulla sicurezza

- Leggere attentamente le istruzioni. Conservarle in un luogo sicuro per riferimenti futuri.
- Usare esclusivamente gli accessori approvati dal costruttore.
- Installare lo strumento correttamente seguendo le istruzioni nella sezione connessione del dispositivo.
- Si raccomanda di usare il dispositivo ad una temperatura ambiente di 0-35°C. Si raccomanda di spedire e conservare il prodotto a una temperatura ambiente compresa tra 0-35°C.
- Per ridurre il rischio di incendio e scossa elettrica, non esporre il prodotto a pioggia o umidità.
- Non usare questo prodotto vicino all'acqua. Non immergere il prodotto in liquidi né esporlo ad acqua o spruzzi.
- Non installare o usare questo prodotto vicino a fonti di calore (ad es. termosifoni, radiatori, stufe o altri dispositivi che generano calore).
- Non posizionare oggetti che contengono liquidi, come vasi, sul prodotto; non posizionare fiamme libere, come candele accese, sul prodotto.
- Non bloccare le aperture di aerazione. Non inserire oggetti nelle aperture o nelle feritoie di aerazione. Ciò può causare incendi o scosse elettriche.
- Tenere un'area di rispetto sufficiente intorno al prodotto per mantenere una buona ventilazione (minimo 5cm consigliato).
- Non forzare la spina nel jack. Prima del collegamento, verificare che non ci siano blocchi nel jack e che la spina corrisponda al jack e sia orientata nella direzione corretta.
- Tenere gli accessori e parti forniti (come le viti) lontano dai bambini affinché non possano essere ingoiate per errore.
- Non aprire o rimuovere l'alloggiamento da soli. Questo può esporvi a tensioni pericolose o ad altri pericoli. Indipendentemente dalla causa del danno (ad esempio un cavo o una spina danneggiati, l'esposizione a schizzi di liquido o corpi estranei che cadono all'interno, l'esposizione a pioggia o umidità, un prodotto che non funziona o è stato fatto cadere, ecc.), la riparazione deve essere effettuata immediatamente da un tecnico professionista autorizzato.
- Prima di pulire il prodotto con un panno asciutto, spegnere sempre prima il prodotto e scollegare la spina di alimentazione.
- Non usare mai acidi forti, alcali, benzina, alcol o altri solventi chimici per pulire la superficie del prodotto. Usare esclusivamente solventi neutri o acqua pulita per la pulizia.
- Spostandosi tra diversi paesi sull'App, il prodotto si sincronizza automaticamente sulle bande di frequenza operative Wi-Fi locali.
- Il prodotto deve essere utilizzato ad un'altitudine inferiore a 2000m.



La musica eccessivamente alta può portare a perdita dell'udito. Tener il volume ad un livello sicuro.



Il corretto smaltimento di questo prodotto. Questo simbolo indica che questo prodotto non deve essere smaltito insieme agli altri rifiuti domestici in tutta la UE. Per prevenire possibili danni all'ambiente o alla salute umana a causa dello smaltimento incontrollato dei rifiuti, riciclarla responsabilmente per promuovere il riuso delle risorse materiali. Per restituire il vostro dispositivo usato, servirvi dei sistemi di smaltimento e di raccolta o contattare il rivenditore dove il prodotto è stato acquistato. Loro possono ritirare questo prodotto per un riciclaggio ecologicamente sicuro.



Utilizzare solo con carrello, supporto, treppiedi, staffa o tavola come specificata dal produttore o venduta con l'apparecchio. Quando si utilizza un carrello, fare attenzione quando si sposta il carrello/l'apparecchio insieme per evitare il pericolo di ribaltamento.

Istruzioni importanti sulla sicurezza

Avvertenza sull'alimentazione:

1. Posizionare il prodotto vicino alla presa elettrica per agevolarne l'uso.
2. Prima dell'uso, assicurarsi che la tensione di esercizio sia uguale all'alimentazione elettrica locale. Si può trovare la corretta tensione di esercizio sulla targhetta del prodotto.
3. Per motivi di sicurezza, scollegare il prodotto durante i temporali o quando non viene utilizzato per lunghi periodi di tempo.
4. In condizioni normali l'alimentatore può riscaldarsi. Mantenere una buona ventilazione nell'area a prestare attenzione.
5. La targhetta del prodotto e le etichette con le avvertenze di sicurezza sono situate sulla custodia o sul fondo del prodotto o dell'adattatore di alimentazione.



Questo simbolo avverte l'utente della presenza di tensioni pericolose non isolate all'interno dell'involucro del prodotto che potrebbero essere di grandezza sufficiente da costituire un pericolo di scosse elettriche per le persone.



Questo simbolo avverte l'utente di non smontare l'involucro del prodotto e che non vi sono parti sostituibili dall'utente all'interno. Portare il prodotto presso un centro di assistenza autorizzato per la riparazione.



Questo simbolo indica che il prodotto è destinato esclusivamente all'uso in ambienti interni.



Questo simbolo indica che si tratta di un prodotto di CLASSE II o di un dispositivo elettrico a doppio isolamento che non necessita di messa a terra.

La spina principale o il connettore apparecchio è utilizzato per scollegare l'apparecchio, l'apparecchio scollegato deve rimanere pronto per funzionare.

Prodotti wireless:

1. I prodotti wireless possono generare radiofrequenze a onde corte ed interferire con il normale uso di altri dispositivi elettronici o apparecchiature mediche.
2. Spegnerne il prodotto quando non è consentito. Non usare il prodotto in strutture mediche, in aereo, presso i distributori di benzina, vicino a cancelli automatici, sistemi di allarme anti-incendio automatici o altri dispositivi automatici.
3. Non usare il prodotto in prossimità di pacemaker entro una distanza di 20cm. Le onde radio possono influire sul normale funzionamento del pacemaker o di altri dispositivi medici.

Contenuto della Confezione

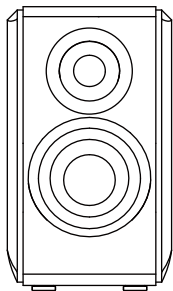

Altoparlante Passivo

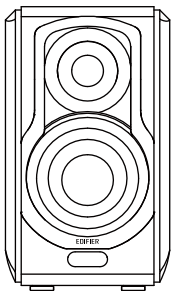

Altoparlante Attivo

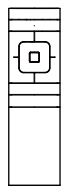

Telecomando



2 x batterie AAA



Manuale dell'utente



Cavo audio RCA da 3,5mm



Cavo audio da
RCA a RCA



Cavo ingresso fibra ottica



Cavo di collegamento
altoparlanti



Cavo di alimentazione

Nota: Le immagini sono solo a scopo illustrativo e possono differire dal prodotto reale.

Utilizzo delle Funzioni

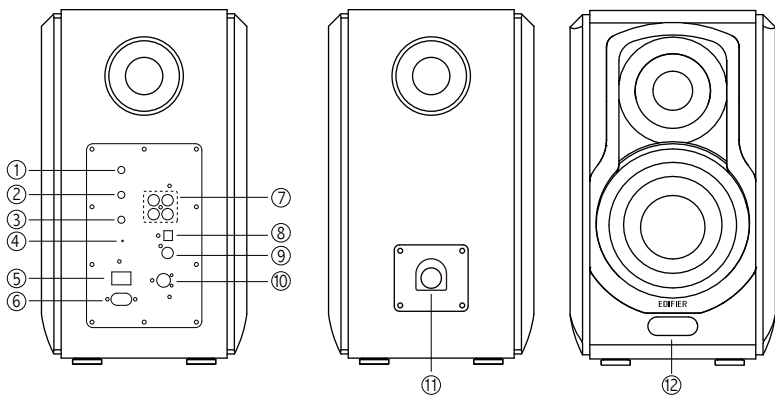

1. Comando del volume principale/selezione dell'ingresso

Ruotare: comando del volume principale

Premere: ① wake (modalità sleep)

② selezione dell'ingresso (quando non è in modalità sleep)

(Wi-Fi→Bluetooth→Ingresso linea 1→Ingresso linea 2

→ Ottico→Coassiale)

premere e tenere premuto: standby

2. Manopola alti

3. Manopola bassi

4. Ripristino

Premere: disconnettere il Bluetooth e cancellare i record di accoppiamento del Bluetooth (modalità Bluetooth);
inserire la connessione alla rete Wi-Fi (modalità Wi-Fi)

Tenere premuto per 3 secondi: ripristino

5. Tasto di accensione

6. Cavo di alimentazione

7. Ingresso linea

8. Ingresso ottico

9. Ingresso coassiale

10. Collegamento all'altoparlante passivo

11. Collegamento all'altoparlante attivo

12. Finestra display

Modalità Wi-Fi: LED bianco

Modalità Bluetooth: LED blu

Modalità ingresso linea 1: il LED verde lampeggia una volta sola

Modalità ingresso linea 2: il LED verde lampeggia due volte

Modalità ottico: il LED rosso lampeggia una volta sola

Modalità coassiale: il LED rosso lampeggia due volte

Telecomando

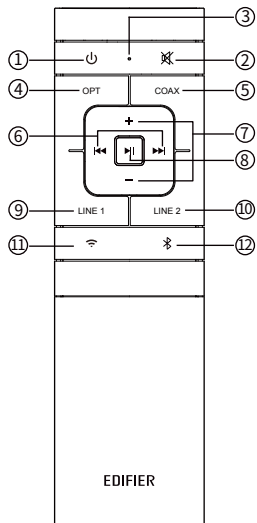

1. Accensione/spengimento
2. Muto
3. Indicatore telecomando
4. Modalità ottico
5. Modalità coassiale
6. Brano precedente/brano successivo (modalità Bluetooth/Wi-Fi)
7. Aumentare il volume/abbassare il volume
8. Pausa/riproduzione (modalità Bluetooth/Wi-Fi)
Tenere premuto per 6 secondi: ripristino
9. Modalità ingresso linea 1
10. Modalità ingresso linea 2
11. Modalità Wi-Fi:
Premere e tenere premuto: connessione di rete Wi-Fi
12. Modalità Bluetooth
Premere e tenere premuto: disconnettere il Bluetooth

Telecomando

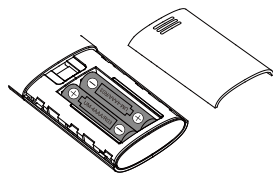
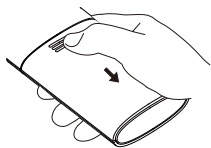

1. Come mostrato nell'illustrazione, premere verso il basso il coperchio del vano batterie del telecomando con il pollice e seguire la direzione indicata dalla freccia per rimuoverlo, quindi inserire due batterie AAA (osservare i poli "+" e "-") nel telecomando.
2. La durata della batteria è normalmente di circa 6 mesi; sostituirla quando il telecomando non risponde ai comandi oppure la distanza del telecomando deve essere ridotta.
3. Non usare mai le batterie vecchie insieme a quelle nuove.

Nota:

1. Non posizionare il telecomando in luoghi caldi ed umidi.
2. Non caricare le batterie.
3. Rimuovere le batterie se inutilizzate per un lungo periodo di tempo per evitare perdite.
4. La batteria non dovrebbe essere esposta ad eccessivo calore come la luce del sole diretta, fuoco o simili.
5. Se la batteria non è sostituita correttamente vi è il pericolo di esplosione. Sostituire esclusivamente con batterie dello stesso tipo o equivalenti.

Collegamenti

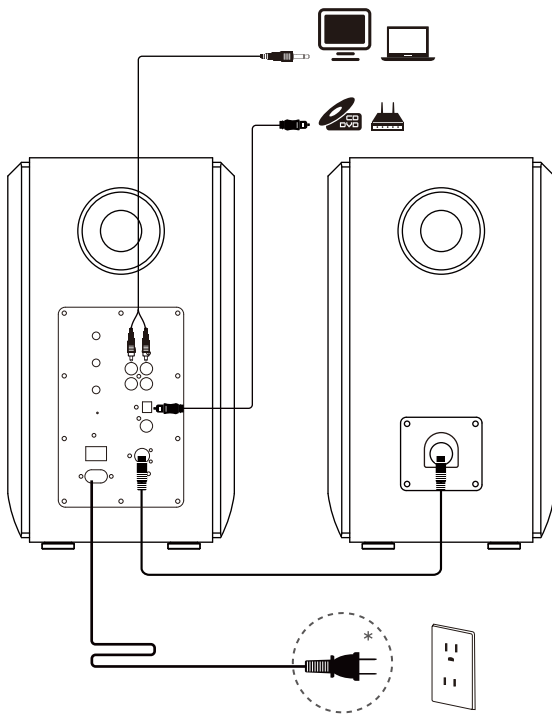

* Questo tipo di spina è inteso solo a scopo esemplificativo.

Ingresso Audio

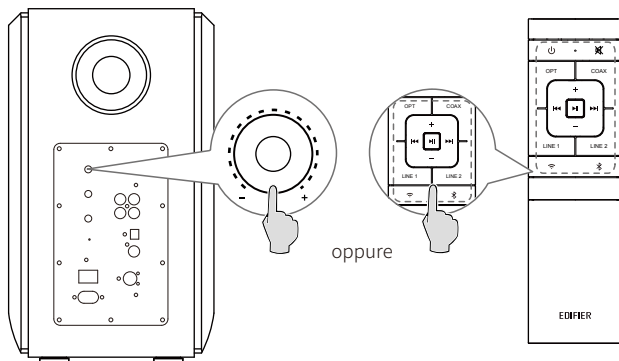

oppure

1. Modalità ingresso linea 1/ingresso linea 2

- Premere il pulsante "Volume/Input" sull'altoparlante attivo, o premere il pulsante "LINE 1" o "LINE 2" sul telecomando per passare alla modalità ingresso linea 1/ingresso linea 2 (il LED verde lampeggerà e in seguito rimarrà acceso fisso);
- Collegare la sorgente audio (telefono cellulare, tablet, ecc.) alla porta di ingresso "Line In 1" o "Line In 2" (notare la corrispondenza del colore) sul pannello posteriore dell'altoparlante attivo utilizzando il cavo audio;
- Riprodurre la musica sul dispositivo connesso e regolare le impostazioni al livello desiderato.

2. Modalità ottico

- Premere il pulsante "Volume/Input" sull'altoparlante attivo, oppure premere il pulsante "OPT" sul telecomando per passare alla modalità ottico (il LED rosso lampeggerà una volta, quindi rimarrà acceso fisso);
- Collegare la sorgente audio (DVD, Set Top Box, ecc.) alla porta di ingresso "OPT" sul pannello posteriore dell'altoparlante attivo utilizzando il cavo audio in fibra ottica;
- Riprodurre la musica sul dispositivo connesso e regolare le impostazioni al livello desiderato.

3. Modalità coassiale

- Premere il pulsante "Volume/Input" sull'altoparlante attivo, oppure premere il pulsante "COAX" sul telecomando per passare alla modalità coassiale (il LED rosso lampeggerà due volte, quindi rimarrà acceso fisso);
- Collegare la sorgente audio alla porta di ingresso "COAX" sul pannello posteriore dell'altoparlante attivo utilizzando il cavo coassiale (cavo coassiale non incluso);
- Riprodurre la musica sul dispositivo connesso e regolare le impostazioni al livello desiderato.

4. Modalità Bluetooth

- La modalità Bluetooth è l'impostazione predefinita quando il prodotto viene acceso per la prima volta. Si può anche premere il pulsante "Volume/Input" sull'altoparlante attivo, o premere il pulsante "  " sul telecomando per passare alla modalità Bluetooth (il LED blu lampeggerà rapidamente);
- Selezionare "EDIFIER S1000W" nel proprio dispositivo per effettuare la connessione, dopo che l'accoppiamento ha avuto successo, il LED blu rimarrà acceso fisso.
- Riprodurre la musica sul dispositivo connesso e regolare le impostazioni al livello desiderato.

Nota:

- Per godere delle funzioni Bluetooth complete di questo prodotto, assicurarsi che il dispositivo mobile supporti i profili A2DP e AVRCP.
- La connettività e la compatibilità Bluetooth possono essere diverse tra i vari dispositivi sorgente, in base alle versioni software dei dispositivi sorgente.
- Solamente i segnali audio PCM standard (44.1kHz/48kHz/96kHz/192kHz) funzionano in modalità ottico/coassiale.

Scaricare l'App Edifier Home

Scansionare il codice QR per scaricare l'app Edifier Home.

Nota:

Per usufruire di tutte le funzioni, assicurarsi che l'impostazione della zona sul proprio smartphone o tablet corrisponda alla posizione reale.



Controlli Altoparlante - Modalità Bluetooth e Wi-Fi

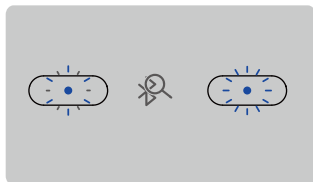
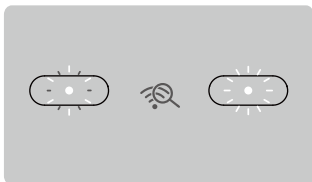
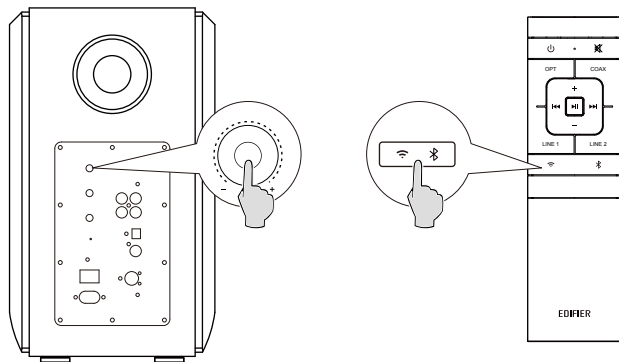

Connettersi alla rete Wi-Fi

Abilitare le funzioni Wi-Fi e Bluetooth sul dispositivo e aprire l'App Edifier Home. Quindi seguire le istruzioni per collegare l'S1000W alla rete Wi-Fi.

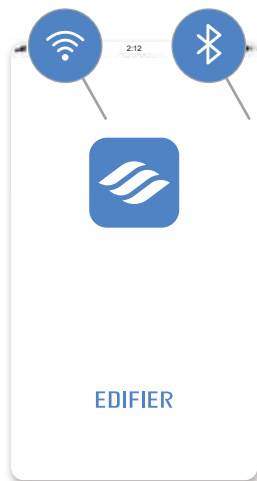

Connettersi alla rete Wi-Fi

1. Aggiungere il dispositivo



2. Selezionare il dispositivo per la connessione alla rete



3. Questo dispositivo entra in modalità di configurazione della rete



4. Selezionare un dispositivo da aggiungere



5. Inserire la password Wi-Fi



6. Connessione al Wi-Fi



Connettersi alla rete Wi-Fi

7. Configurazione della rete audio...



8. La configurazione di rete è avvenuta con successo



9. Collegare l'altoparlante all'account Amazon



10. Aggiungere Alexa per più funzioni



* Cambia nome

1. Fare clic sul pulsante di impostazione per entrare nell'interfaccia di impostazione



2. Cambia nome



Apple AirPlay/Works with Alexa/Altre app compatibili

Apple AirPlay

Modelli di prodotti Apple compatibili:

- iPhone, iPad e iPod touch con iOS 11.4 o successivo
- Apple TV 4K o Apple TV (4a generazione) con tvOS 11.4 o versione successiva
- Mac o PC con iTunes 12.8 o successivo

Works with Alexa

Questa funzione è disponibile nei seguenti paesi.

- Stati Uniti
- Canada

* Altri paesi e regioni saranno supportati da questa funzione. Consultare il sito www.edifier.com per controllare l'elenco sulla pagina web del prodotto se necessario.

Altre app compatibili



Specifiche

Potenza di Uscita:	R/L (Alti): 25W+25W R/L (Gamma media e Bassi): 35W+35W
Risposta in Frequenza:	45Hz-40kHz
Ingresso Audio:	Wi-Fi, Bluetooth, Ingresso linea, Ottico, Coassiale

Dichiarazione per l'Unione Europea

Frequenza di Banda (Bluetooth): 2.402GHz~2.480GHz

Frequenza di Banda (Wi-Fi): 2.400GHz~2.4835GHz, 5.15GHz~5.35GHz, 5.47GHz~5.725GHz, 5.725GHz~5.85GHz

Potenza di Uscita RF: ≤ 20 dBm (EIRP) (esclusi 5.725 GHz~5.850 GHz)

Potenza di Uscita RF: ≤ 14 dBm (EIRP) (5.725 GHz~5.850 GHz)

L'utilizzo del presente dispositivo potrebbe essere soggetto a restrizioni, a seconda della rete locale.

Restrizioni nella banda 5GHz:

A norma dell'articolo 10, paragrafo 10, della direttiva 2014/53/UE, l'imballaggio indica che tali apparecchiature radio saranno soggette ad alcune restrizioni al momento dell'immissione sul mercato in Belgio (BE), Bulgaria (BG), Repubblica ceca (CZ), Danimarca (DK), Germania (DE), Estonia (EE), Irlanda (IE), Grecia (EL), Spagna (ES), Francia (FR), Croazia (HR), Italia (IT), Cipro (CY), Lettonia (LV), Lituania (LT), Lussemburgo (LU), Ungheria (HU), Malta (MT), Paesi Bassi (NL), Austria (AT), Polonia (PL), Portogallo (PT), Romania (RO), Slovenia (SI), Slovacchia (SK), Finlandia (FI), Svezia (SE), Norvegia (NO), Regno Unito per quanto riguarda l'Irlanda del Nord (UK(NI)), Islanda (IS), Liechtenstein (LI), Svizzera (CH) e Turchia (TR).

La funzione WLAN per questo dispositivo è limitata all'uso indoor solo quando opera nell'intervallo di frequenza da 5.15 a 5.35 GHz.

Risoluzione dei problemi

Nessun suono

- Verificare se gli altoparlanti sono in stato ON.
- Provare ad attivare il volume usando il controllo del volume principale o il telecomando.
- Assicurarsi che i cavi audio siano ben collegati e che l'ingresso sia impostato correttamente sugli altoparlanti.
- Verificare che vi sia un segnale in uscita dalla sorgente audio.

Impossibile collegarsi tramite Bluetooth

- Assicurarsi che l'altoparlante sia impostato sull'ingresso Bluetooth. Se è in altre modalità audio il Bluetooth non si collegherà. Scollegare da qualsiasi dispositivo Bluetooth premendo e tenendo premuta "  " in modalità Bluetooth e riprovare.
- La portata effettiva della trasmissione Bluetooth è 10 metri; assicurarsi che l'uso sia entro questo intervallo.
- Provare a collegare un altro dispositivo Bluetooth.

L' S1000W non si accende

- Verificare che l'alimentazione elettrica sia collegata o se la presa a muro è accesa.

Rumore proveniente dagli altoparlanti

- Gli altoparlanti EDIFIER generano pochissimo rumore, mentre il rumore di background di alcuni dispositivi audio è decisamente troppo alto. Scollegare i cavi audio e alzare il volume, se non si avverte alcun rumore a 1 metro di distanza dall'altoparlante, non sussiste alcun problema con questo prodotto.

Per sapere di più su EDIFIER, visitare il sito www.edifier.com

Per domande sulla garanzia EDIFIER, visitare la relativa pagina del paese sul sito www.edifier.com e consultare la sezione intitolata Condizioni di garanzia.

USA e Canada: service@edifier.ca

Sud America: Visitare il sito www.edifier.com (inglese) o www.edifierla.com (spagnolo/portoghese) per informazioni locali di contatto.

Per maggiori informazioni, visitate il nostro sito web:

www.edifier.com



@Edifierglobal



@Edifier_Global



@Edifier_Global

Modello: EDF100027

Edifier International Limited
P.O. Box 6264
General Post Office
Hong Kong

Tel: +852 2522 6989
Fax: +852 2522 1989
www.edifier.com

© 2022 Edifier International Limited. Tutti i diritti riservati.
Stampato in China

COMUNICAZIONE:

Per necessità di miglioramenti tecnici e aggiornamenti del sistema le informazioni qui contenute possono essere soggette a modifiche periodiche senza preavviso.
I prodotti EDIFIER verranno personalizzati per applicazioni diverse. Le immagini mostrate in questo manuale possono differire leggermente dal prodotto reale. In caso di eventuali differenze, prevale il prodotto reale.

PT Instruções de segurança importantes

- Por favor, leia as instruções com atenção. Guarde-as num local seguro para referência futura.
- Use apenas acessórios aprovados pelo fabricante.
- Instale o instrumento corretamente seguindo as instruções na secção de ligação do dispositivo.
- Recomenda-se a utilização do produto num ambiente de 0-35°C. Recomenda-se o envio e o armazenamento do produto num ambiente de 0-35°C.
- Para reduzir o risco de incêndio e choque elétrico, não exponha o produto à chuva nem à humidade.
- Não use este produto perto da água. Não mergulhe o produto em nenhum líquido nem o exponha a gotas ou salpicos.
- Não instale nem use este produto perto de nenhuma fonte de calor (por ex., aquecedores, fornos, radiadores ou outros dispositivos que gerem calor).
- Não coloque nenhum objeto com líquido, como copos, sobre o produto; nem coloque chamas nuas, como velas acesas sobre o produto.
- Não bloqueie nenhuma abertura de ventilação. Não insira nenhum objeto nas aberturas de ventilação ou ranhuras.
- Poderá causar um incêndio ou choque elétrico. Mantenha um espaço suficiente à volta do produto para manter uma boa ventilação (mínimo de 5cm recomendado).
- Não force uma ficha na tomada. Antes de ligar, verifique se a tomada está bloqueada e se a ficha corresponde à tomada e se está orientada para a direção correta.
- Mantenha os acessórios e peças fornecidos (como parafusos) longe das crianças, para evitar que sejam ingeridos pelas mesmas, por engano.
- Não abra nem remova a estrutura. Poderá ficar exposto a tensão perigosa ou a outros riscos perigosos. Independentemente da causa dos danos (tais como, danos no cabo ou ficha, exposição a salpicos ou queda de objetos estranhos no produto, exposição à chuva ou humidade, não funcionamento ou queda do produto, etc.), a reparação terá de ser executada imediatamente por um profissional de reparação autorizado.
- Antes de limpar o produto com um pano seco, desligue-o sempre e retire a ficha da tomada primeiro.
- Nunca use ácido forte, álcali, gasolina, álcool ou outros solventes químicos para limpar a superfície do produto. Use apenas solventes neutros ou água limpa para limpar.
- Ao alternar entre os diferentes países no App, o produto irá automaticamente sincronizar as bandas de frequência de Wi-Fi locais que estiverem ativas.
- O produto tem de ser usado a uma altitude inferior a 2000m.



A música excessivamente alta pode conduzir à perda de audição. Por favor, mantenha o volume num nível seguro.



Este símbolo no produto ou na embalagem indica que este não deve ser eliminado juntamente com o lixo doméstico. Em vez disso, deve entregá-lo num ponto de recolha apropriado para a reciclagem de equipamentos elétricos e eletrónicos. A recolha e reciclagem do seu equipamento em separado no momento de eliminá-lo irá ajudar a preservar os recursos naturais e a assegurar a sua reciclagem de forma a proteger a saúde humana e o ambiente. Para mais informações sobre o local onde poderá entregar o seu equipamento para reciclagem, contate os serviços municipalizados ou a empresa de recolha de detritos da sua área de residência, ou a loja onde adquiriu o produto.



Utilize apenas com o carrinho, suporte, tripé, apoio ou mesa especificados pelo fabricante ouvidendo com o aparelho. Quando utilizar um carrinho, tenha cuidado ao mover o conjunto carrinho/aparelho para que não ocorram ferimentos se este tombar.

Instruções de segurança importantes

Aviso de potência:

1. Coloque o produto perto da saída de potência para uma utilização fácil.
2. Antes de usar, certifique-se de que a tensão de funcionamento é igual à tensão de alimentação local. A tensão de funcionamento correta encontra-se na placa do produto.
3. Para fins de segurança, retire a ficha do produto da tomada durante trovoadas ou sempre que não usar o produto durante muito tempo.
4. Em condições normais, a fonte de alimentação pode ficar quente. Mantenha uma boa ventilação na área e tenha cuidado.
5. Placa com o nome do produto e etiquetas de aviso na carcaça ou na parte inferior do produto ou do adaptador de energia.



Este símbolo serve para alertar o utilizador para a presença de tensão perigosa não isolada dentro do compartimento do produto, a qual pode ter magnitude suficiente para constituir um risco de choque elétrico para as pessoas.



Este símbolo serve para avisar o utilizador para não desmontar o compartimento do produto e que não existem peças passíveis de substituição pelo utilizador. Leve o produto a um centro de reparação autorizado para reparação.



Este símbolo indica que o produto destina-se apenas ao uso no interior.



Este símbolo indica que o produto é CLASSE II ou um dispositivo elétrico com duplo isolamento sem ligação à terra necessária.

A ficha de ALIMENTAÇÃO ou adaptador é utilizado como forma para desligar o aparelho e deve manter-se pronto a ser utilizado.

Produtos sem fio:

1. Os produtos sem fios podem gerar frequências de rádio de ondas curtas e interferir com a utilização normal de outros dispositivos eletrónicos ou equipamento médico.
2. Desligue o produto quando não for permitido usá-lo. Não use o produto em instalações médicas, em aviões, em bombas de gasolina, perto de portões automáticos, sistemas de alarme de incêndio automáticos ou outros dispositivos automatizados.
3. Não use o produto perto de um pacemaker, a menos de 20cm de distância. As ondas de rádio podem afetar o funcionamento normal do pacemaker ou outros dispositivos médicos.

Conteúdo da Caixa

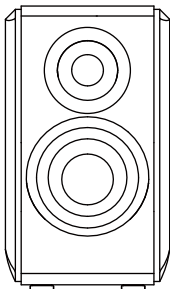

Altifalante Passivo

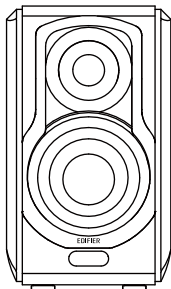

Altifalante Ativo



Controlo Remoto



Pilhas AAA x 2



Manual do Utilizador



Cabo de áudio RCA de 3,5mm



Cabo de áudio RCA para RCA



Cabo de entrada ótico de fibra



Cabo de ligação do altifalante



Cabo de alimentação

Nota: As imagens são apenas ilustrativas e podem diferir do produto real.

Operação Funcional

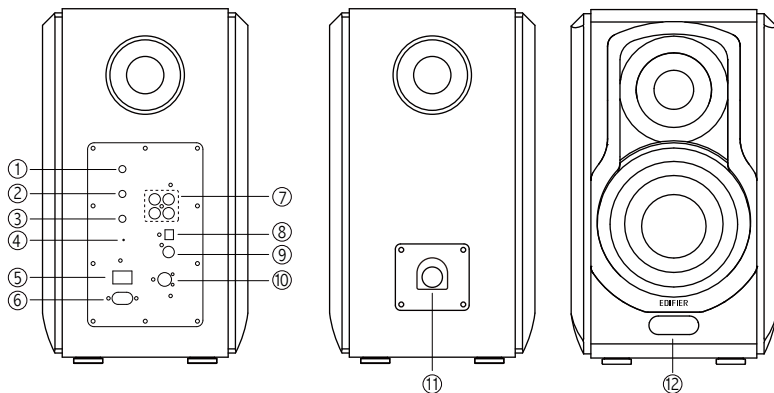

1. Controle de volume/seleção de entrada

Rodar: controle de volume mestre

Pressione: ① ativar (modo de suspensão)

② seleção de entrada (quando não estiver no modo de suspensão)

(Wi-Fi → Bluetooth → Entrada de linha 1 →

Entrada de linha 2 → Ótico → Coaxial)

manter premido: espera

2. Marcador de agudos

3. Marcador de graves

4. Reiniciar

Pressione: desligar Bluetooth e apague os registros de emparelhamento de Bluetooth (modo Bluetooth);

entre na conexão de rede Wi-Fi (modo Wi-Fi)

Pressione e segure por 3s: reiniciar

5. Interruptor de potência

6. Cabo de alimentação

7. Entrada de linha

8. Entrada ótica

9. Entrada coaxial

10. Ligar ao altifalante passivo

11. Ligar ao altifalante ativo

12. Janela de visualização

Modo Wi-Fi: LED branco

Modo Bluetooth: LED azul

Modo entrada de linha 1: LED verde pisca uma vez

Modo entrada de linha 2: LED verde pisca duas vezes

Modo ótico: LED vermelho pisca uma vez

Modo coaxial: LED vermelho pisca duas vezes

Controlo Remoto

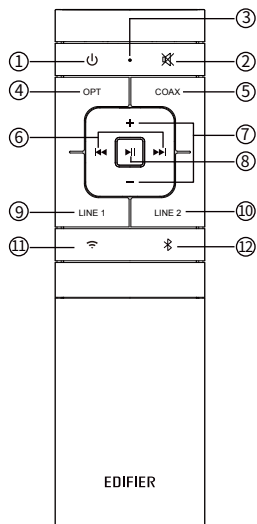

1. Ligar/desligar
2. Silenciar
3. Indicador do controlo remoto
4. Modo ótico
5. Modo coaxial
6. Faixa anterior/faixa seguinte (modo Bluetooth/Wi-Fi)
7. Aumento de volume/diminuição de volume
8. Pausa/reprodução (modo Bluetooth/Wi-Fi)
Pressione e segure por 6s: reiniciar
9. Modo entrada de linha 1
10. Modo entrada de linha 2
11. Modo Wi-Fi
Pressione e segure: conexão de rede Wi-Fi
12. Modo Bluetooth
Pressione e segure: desligar Bluetooth

Controlo Remoto

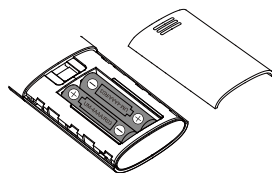
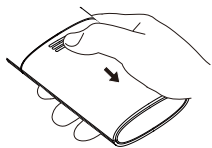

1. Tal como mostram as ilustrações, prima a tampa do controlo remoto com o polegar e siga a direção da seta para retirar a tampa e coloque duas pilhas AAA (siga os polos "+" e "-") no controlo remoto.
2. A vida útil das pilhas dura normalmente cerca de 6 meses; substitua-as quando o controlo remoto deixar de ter sensibilidade ou a distância de controlo começar a encurtar.
3. Nunca use pilhas novas e antigas misturadas.

Nota:

1. Não coloque o controlo remoto em locais quentes e húmidos.
2. Não carregue as pilhas.
3. Remova as pilhas quando não usar o controlo remoto durante um longo período de tempo, para evitar fugas as mesmas.
4. A bateria não deve ser exposta ao calor excessivo, como a luz solar direta, fogo ou semelhante.
5. Perigo de explosão se a bateria for substituída incorretamente. Substitua apenas pelo mesmo tipo ou por um tipo equivalente.

Ligações

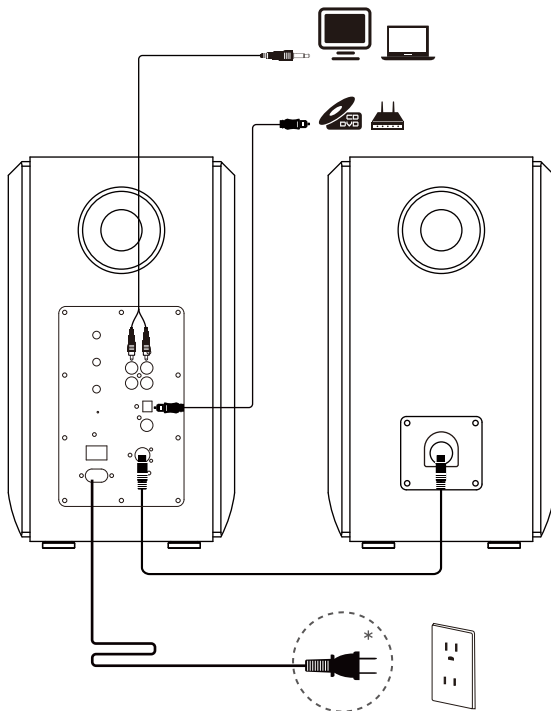

* Este tipo de conector é utilizado somente para fins de ilustração.

Entradas de Áudio

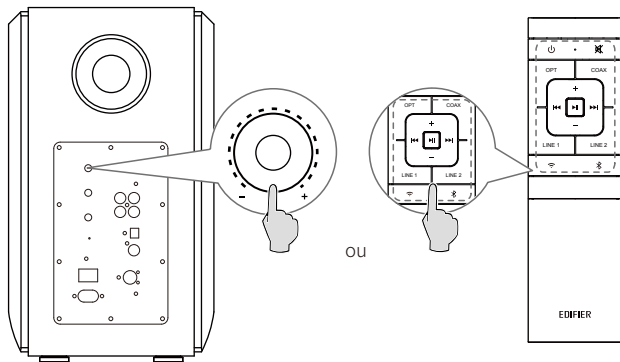

1. Modo entrada de linha 1/entrada de linha 2

- Pressione o botão "Volume/Input" no alto-falante ativo, ou pressione o botão "LINE 1" ou "LINE 2" no controle remoto para alterar para o modo entrada de linha 1/entrada de linha 2(LED verde piscará e, em seguida, ficará aceso continuamente);
- Conecte a fonte de áudio (celular, tablet etc.) à porta de entrada "Line In 1" ou "Line In 2" (observe a correspondência de cores) no painel traseiro do alto-falante ativo usando o cabo de áudio;
- Reproduza música no dispositivo conectado e ajuste as configurações para um nível desejado.

2. Modo ótico

- Pressione o botão "Volume/Input" no alto-falante ativo ou pressione o botão "OPT" no controle remoto para alternar para o modo ótico (o LED vermelho piscará uma vez e, em seguida, ficará aceso continuamente);
- Conecte a fonte de áudio (DVD, Set Top Box, etc.) à porta de entrada "OPT" no painel traseiro do alto-falante ativo usando um cabo de áudio de fibra óptica;
- Reproduza música no dispositivo conectado e ajuste as configurações para um nível desejado.

Entradas de Áudio

3. Modo coaxial

- Pressione o botão "Volume/Input" no alto-falante ativo ou pressione o botão "COAX" no controle remoto para alternar para o modo coaxial (o LED vermelho piscará duas vezes e, em seguida, ficará aceso continuamente);
- Conecte a fonte de áudio à porta de entrada "COAX" no painel traseiro do alto-falante ativo usando um cabo coaxial (cabo coaxial não incluído);
- Reproduza música no dispositivo conectado e ajuste as configurações para um nível desejado.

4. Modo Bluetooth

- O modo Bluetooth é o modo padrão quando o produto é ligado pela primeira vez. Você também pode pressionar o botão "Volume/Input" no alto-falante ativo ou pressionar o botão "⌘" no controle remoto para alternar para o modo Bluetooth (o LED azul piscará rapidamente);
- Selecione "EDIFIER S1000W" na configuração do seu dispositivo para conectar, o emparelhamento será bem-sucedido, o LED azul ficará aceso constantemente.
- Reproduza música no dispositivo conectado e ajuste as configurações para um nível desejado.

Nota:

- Para desfrutar de todas as funções Bluetooth, certifique-se que o seu dispositivo de fonte áudio tem os perfis A2DP e AVRCP.
- A conectividade e compatibilidade Bluetooth podem ser diferentes para vários dispositivos fonte, dependendo das versões de software dos dispositivos fonte.
- Apenas a função dos sinais de áudio PCM padrão (44.1kHz/48kHz/96kHz/192kHz) no modo óptico/coaxial.

Download do Aplicativo Edifier Home

Escaneie o código QR para baixar o aplicativo Edifier Home.

Nota:

Para aproveitar todos os recursos, certifique-se que a configuração de região em seu celular ou tablet está de acordo com sua localização.



Controles do Alto-Falante - Modos Bluetooth e Wi-Fi

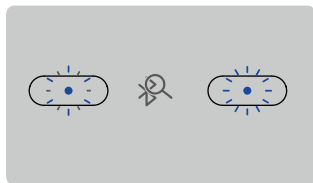
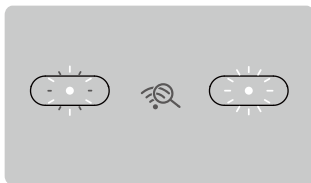
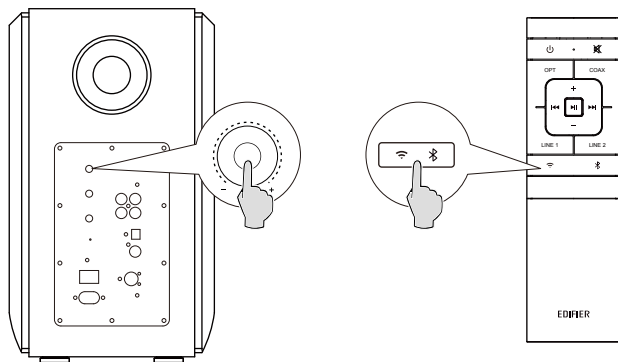

Conexão à rede Wi-Fi

Ative as funções Wi-Fi e Bluetooth em seu dispositivo e abra o Aplicativo Edifier Home. Em seguida, siga as instruções para conectar o S1000W à sua rede Wi-Fi.

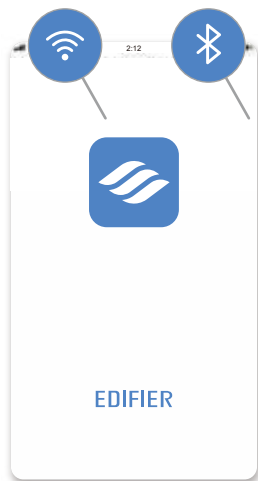

Conexão à rede Wi-Fi

1. Adicione o dispositivo



2. Selecione o dispositivo para conexão em rede



3. Este dispositivo entra no modo de configuração de rede



4. Selecione um dispositivo para adicionar



5. Insira a senha do Wi-Fi



6. Conectando ao Wi-Fi



Conexão à rede Wi-Fi

7. Configurando a rede de áudio...



8. Configuração de rede bem-sucedida



9. Conecte o alto-falante à sua conta da Amazon



10. Adicione a Alexa para ter acesso a mais funções



* Altere o nome

1. Clique no botão configuração para acessar a interface de configuração



2. Altere o nome



Apple AirPlay/Works with Alexa/Outros aplicativos compatíveis

Apple AirPlay

Modelos de produtos Apple compatíveis:

- iPhone, iPad, e iPod touch com iOS 11.4 ou posterior
- Apple TV 4K ou Apple TV (4ª geração) com tvOS 11.4 ou posterior
- Mac ou PC com iTunes 12.8 ou posterior

Works with Alexa

Este recurso está disponível nos seguintes países.

- Estados Unidos
- Canadá

* Mais países e regiões serão compatíveis com este recurso. Acesse www.edifier.com para conferir a lista na página web do produto caso seja necessário.

Outros aplicativos compatíveis



Especificações

Saída de Potência:	R/L (Agudos): 25W+25W R/L (Médio Alcance e Graves): 35W+35W
Resposta de Frequência:	45Hz-40kHz
Entrada de Áudio:	Wi-Fi, Bluetooth, Entrada de linha, Ótico, Coaxial

Declaração para UE

Banda de Frequência (Bluetooth): 2.402GHz~2.480GHz

Banda de Frequência (Wi-Fi): 2.400GHz~2.4835GHz, 5.15GHz~5.35GHz, 5.47GHz~5.725GHz, 5.725GHz~5.85GHz

RF Potência de Saída: \leq 20 dBm (EIRP) (5.725GHz~5.850GHz excluído)

RF Potência de Saída: \leq 14 dBm (EIRP) (5.725GHz~5.850GHz)

Este dispositivo pode ter sua utilização restrita dependendo da rede local.

Restrições na frequência de 5GHz:

De acordo com o 10(10) da Diretiva 2014/53/EU, a embalagem mostra que este equipamento de rádio pode estar sujeito a algumas restrições quando disponibilizado nos mercados da Bélgica (BE), Bulgária (BG), República Tcheca (CZ), Dinamarca (DK), Alemanha (DE), Estônia (EE), Irlanda (IE), Grécia (EL), Espanha (ES), França (FR), Croácia (HR), Itália (IT), Chipre (CY), Letônia (LV), Lituânia (LT), Luxemburgo (LU), Hungria (HU), Malta (MT), Holanda (NL), Áustria (AT), Polônia (PL), Portugal (PT), Romênia (RO), Eslovênia (SI), Eslováquia (SK), Finlândia (FI), Suécia(SE), Noruega (NO), Reino Unido, com respeito à Irlanda do Norte (UK(NI)), Islândia (IS), Liechtenstein (LI), Suíça (CH) e Turquia (TR).

A função WLAN para este dispositivo está restrita apenas a uso em ambiente interno quando operando na faixa de frequência de 5.15 a 5.35 GHz.

Resolução de problemas

Sem som

- Verifique se o altifalante está LIGADO.
- Tente aumentar o volume utilizando o controlo do volume principal ou o controlo remoto.
- Certifique-se de que os cabos de áudio estão bem ligados e que a entrada está corretamente selecionada nos altifalantes.
- Verifique se existe saída do sinal do dispositivo de áudio fonte.

Não é possível ligar por Bluetooth

- Certifique-se de que o altifalante está comutado para a entrada Bluetooth. Se estiver noutra modo de entrada de áudio, a função Bluetooth não será ligada. Desligue de todos os dispositivos Bluetooth premindo e mantendo premido "  " no modo Bluetooth, e tente novamente.
- O alcance efetivo da transmissão por Bluetooth é de 10 metros; certifique-se de que está a operar dentro desse alcance máximo.
- Tente ligar-se a outro dispositivo Bluetooth.

O S1000W não se liga

- Verifique se a fonte de alimentação principal está ligada ou se a tomada de parede tem corrente.

Ruído proveniente das colunas

- As colunas EDIFIER geram pouco ruído, ao passo que o ruído de fundo de alguns dispositivos de áudio é bastante alto. Desligue os cabos de áudio e aumente o volume, se não escutar nenhum som a 1 metro de distância da coluna, significa que existe um problema com este produto.

Para mais informações sobre a EDIFIER, consulte o site www.edifier.com

Para obter informações sobre a garantia da EDIFIER, acesse à página relevante do país em www.edifier.com e consulte a secção dos Termos da Garantia.

EUA e Canadá: service@edifier.ca

América do Sul: Visite o site www.edifier.com (Inglês) ou www.edifierla.com (Espanhol/Português) para obter informações sobre o contacto local.

Para mais informações, por favor, acesse nosso site:

www.edifier.com



@Edifierglobal



@Edifier_Global



@Edifier_Global

Modelo: EDF100027

Edifier International Limited
P.O. Box 6264
General Post Office
Hong Kong

Tel: +852 2522 6989
Fax: +852 2522 1989
www.edifier.com

© 2022 Edifier International Limited. Todos os direitos reservados.
Impresso na China

AVISO:

Para a necessidade de melhoramento técnico e atualização do sistema, as informações contidas neste documento poderão ser sujeitas a alteração, periodicamente, sem aviso prévio.

Os produtos da EDIFIER serão personalizados para aplicações diferentes. As imagens e ilustrações apresentadas nesta manual poderão ser ligeiramente diferentes do produto real. Se for encontrada qualquer diferença, prevalece o produto real.